



Elettrotermica

Automazione domotica

Asciugatura e igiene

Pompe di calore con sistema di climatizzazione

Ventilazione comfort

Individuazione di fughe

# 2023-B

Listino prezzi 2023-B – Valido dal 1° agosto 2023



Per restare informati sui prezzi attuali.  
[www.systectherm.ch/listino-prezzi](http://www.systectherm.ch/listino-prezzi)

systec**therm**

# Editoriale



Man mano che le società e le economie di tutto il mondo stanno uscendo dalla morsa della pandemia del Coronavirus, si trovano già a dover affrontare una serie di nuove sfide. Il boom dei consumi postpandemici ad esempio, ha colto di sorpresa le catene globali del valore, il che sta ancora causando enormi ritardi nelle consegne. Ma probabilmente la nuova sfida più grande, è la situazione politica globale, che si è drammaticamente aggravata dall'inizio di quest'anno a causa degli sconvolgenti avvenimenti in Ucraina. Questa crisi è prima di tutto una tragedia umanitaria per il popolo ucraino, ma comporta anche enormi incertezze economiche per tutti noi.

Alla luce dei recenti avvenimenti, il valore della stabilità, della sicurezza e della capacità di pianificare diventa più che mai evidente. Per noi, questa stabilità si basa in particolare su collaborazioni a lungo termine, caratterizzate dalla fiducia reciproca. Coltiviamo tali collaborazioni con voi, come nostri clienti, sostenendovi tramite colloqui personali, una consulenza dettagliata e mostrandovi la nostra riconoscenza per la costanza dimostrata. Manteniamo queste collaborazioni equo-solidali anche con i nostri fornitori. La longeva collaborazione con i nostri fornitori, tutti europei, ci ha preservato per esempio dalle difficoltà di consegna. In generale, è anche grazie a queste collaborazioni, che possiamo garantire un'alta disponibilità e qualità dei nostri prodotti e agire come un prezioso fornitore di servizi per i nostri clienti.

Per noi però, lottare per la stabilità non significa rifiutare il progresso e il rinnovamento. Al contrario: L'ottima relazione con i nostri clienti ci permette di scoprire rapidamente nuove esigenze e proporre soluzioni adeguate; lo stretto contatto con i nostri fornitori ci dà accesso immediato a nuovi prodotti, che a loro volta vanno a beneficio dei nostri clienti. Come risultato di questa costante modernizzazione, questo listino prezzi contiene nuovamente una gamma aggiornata di prodotti. Saremo lieti di consigliarvi in qualsiasi momento su come utilizzarli in modo ottimale e faremo del nostro meglio per espandere la nostra collaborazione a lungo termine con voi.

Leo Scherrer  
Membro della direzione

# Sedi

## Sede principale

SYSTEC THERM AG  
Letzistrasse 35  
CH-9015 San Gallo

Telefono +41 71 274 00 50

Internet [www.systectherm.ch](http://www.systectherm.ch)  
E-Mail [info@systectherm.ch](mailto:info@systectherm.ch)

N° IVA CHE-101.870.464 IVA  
Posta 90-33-7  
Banca acrevis Bank AG, Marktplatz 1, 9004 San Gallo  
N° conto 16 0.081.387.07  
IBAN CH71 0690 0016 0081 3870 7  
ISO Management di qualità ISO 9001

## Filiali

### Ufficio Svizzera nord-occidentale/Svizzera centrale

SYSTEC THERM AG  
Banackerstrasse 36  
4617 Gunzgen  
Telefono +41 62 724 18 38

### Ufficio Svizzera francese/Berna

SYSTEC THERM AG  
Rue des Sorbiers 4  
2735 Malleray  
Telefono +41 32 492 30 50

## Orari d'apertura sede principale San Gallo

Lunedì	7.30 alle 12.00	13.00 alle 17.15
Martedì	7.30 alle 12.00	13.00 alle 17.15
Mercoledì	7.30 alle 12.00	13.00 alle 17.15
Giovedì	7.30 alle 12.00	13.00 alle 17.15
Venerdì	7.30 alle 12.00	13.00 alle 16.00

Visita del locale di esposizione solo su appuntamento

# Come trovarci



Sede principale – Letzistrasse 35, 9015 San Gallo

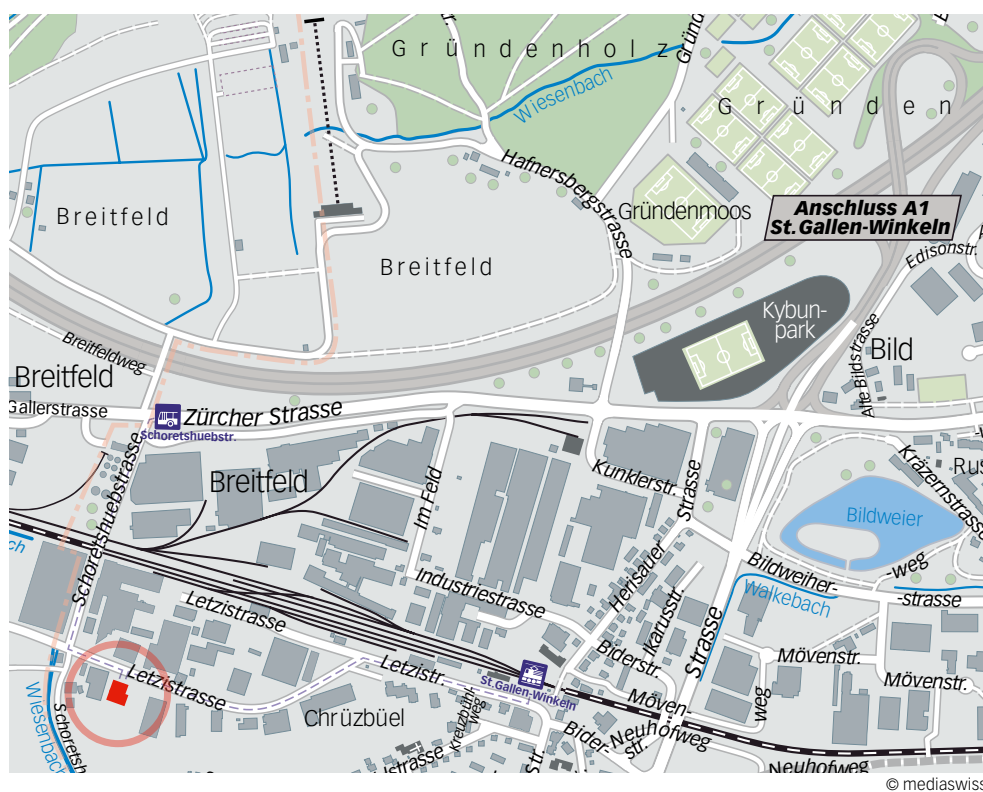

## Auto

Autostrada A1 uscita St. Gallen-Winkeln – Seguire l'indicazione per Gossau – Dopo circa 1 km al semaforo svoltare a sinistra nella Schoretshuebstrasse zona industriale – Al prossimo incrocio svoltare a sinistra nella Letzistrasse – Ci trovate dopo circa 150m sulla destra.

## Treno

Dalla stazione St. Gallen-Winkeln seguire la Letzistrasse direzione ovest – Ci trovate dopo circa 700m sulla sinistra.

## Autobus

Bus n° 1 fino al capolinea stazione St. Gallen-Winkeln – Seguire la Letzistrasse direzione ovest – Ci trovate dopo circa 700m sulla sinistra.

# DIGITALIZZAZIONE

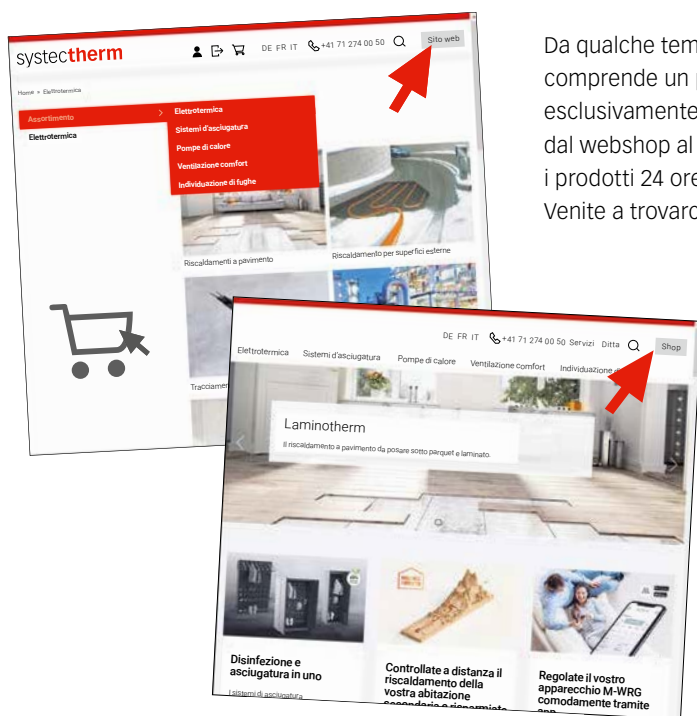

Da qualche tempo il nostro sito web si presenta con un nuovo design e comprende un pratico e chiaro webshop. Quest'ultimo è disponibile esclusivamente per rivenditori specializzati. Con un solo clic potete passare dal webshop al sito web. In questo modo è possibile ordinare facilmente tutti i prodotti 24 ore su 24. La disponibilità dei singoli articoli è sempre visibile. Venite a trovarci online!

## Documentazioni di vendita

Sul nostro sito web tutti i nostri listini prezzi, prospetti e istruzioni per l'uso sono sempre aggiornati e disponibili gratuitamente per il download.



Basta definire il filtro desiderato e riceverete la selezione corrispondente.

# VI AIUTIAMO A VENDERE



## Corsi di formazione presso la vostra ditta

Istruiamo volentieri i vostri dipendenti direttamente presso la vostra ditta. Comunicateci l'argomento desiderato – Noi provvederemo al resto.

## Modelli di esposizione

Siamo lieti di fornirvi modelli di esposizione, poster o prospetti. Ideale per la prossima fiera commerciale o per la vostra vetrina.



## Riunioni online

Le soluzioni di videoconferenza offrono molti vantaggi e possono essere utilizzate in modo molto efficiente. Contattateci se siete interessati a comunicare con noi in questo modo.

## Fattura in formato PDF

Volete ricevere in futuro le vostre fatture via e-mail in formato PDF? Iscrivetevi adesso. [www.systemtherm.ch/pdf-fattura](http://www.systemtherm.ch/pdf-fattura)



## Chatta con noi via WhatsApp

Rivolgete le vostre domande/richieste comodamente via live chat\* al numero +41 79 544 00 50

\* solo durante i nostri orari di apertura





# SIAMO QUI PER VOI



## Elaborazione tecnica

- Piani di posa
- Dettagli di montaggio
- Calcoli del fabbisogno termico
- Schemi elettrici
- Istruzioni sul cantiere



## Richieste dei clienti

- Confezioni
- Fabbricazioni speciali
- Collaborazione al montaggio
- Riparazioni di apparecchi



## Servizio sul posto

- Messa in servizio a regia
- Ottimizzazioni energetiche
- Manutenzioni
- Misurazioni dell'isolazione



## Localizzazione di guasti

- Riscaldamenti a pavimento
- Riscaldamenti di superfici esterne
- Riscaldamenti per tubazioni
- Riscaldamenti per serbatoi
- Cavi elettrici
- Teleriscaldamento



## Consulenza

- Hotline tecnica gratuita
- Misurazioni sul cantiere
- Istruzioni
- Servizio esterno
- Corsi/Seminari

# I NOSTRI PUNTI DI FORZA

## Consulenza competente

Collaboratori qualificati nel settore dell'elettrotecnica vi consigliano in maniera competente.

## Prodotti di qualità

Utilizziamo solo prodotti di alta qualità di cui noi stessi siamo convinti.

## Termini di consegna brevi

Se l'ordine viene effettuato prima delle 15.00, la merce normalmente viene spedita il giorno stesso.

## Nelle vostre vicinanze

Siamo sempre a vostra disposizione. Anche dopo la vendita. Se necessario, veniamo anche sul posto. Per esempio per consultazioni, corsi di formazione, misurazioni ecc.

## Flessibilità

Soluzioni individuali e richieste speciali non sono un problema. Cerchiamo sempre di soddisfare le esigenze dei nostri clienti.

## Esperienza & Know-how

La maggior parte dei nostri collaboratori hanno molti anni di esperienza e un grande know-how.

## Affidabilità

Potete fidarvi delle nostre affermazioni, progettazioni e prodotti.



# PIÙ DI 200 ANNI DI ESPERIENZA

Tutti i nostri collaboratori nel servizio interno, nel servizio dopo vendita ed i rappresentanti sono elettricisti qualificati con una lunga esperienza nel settore. Approfittate della nostra competenza e del nostro know-how. Contattateci, vi consigliamo volentieri gratuitamente e senza impegno.



**Leo Scherrer**  
Direzione,  
Responsabile vendite,  
Rappresentante  
l.scherrer@systectherm.ch



**Martin Loser**  
Direzione,  
Acquisti strategici  
m.loser@systectherm.ch



**Jan Scherrer**  
Direzione,  
Consulenza clienti  
j.scherrer@systectherm.ch



**Roger Lex**  
Rappresentante  
r.lex@systectherm.ch



**Raphael Näf**  
Rappresentante  
r.naef@systectherm.ch



**Marc Koller**  
Consulenza clienti  
Rappresentante  
m.koller@systectherm.ch



**Pierre-Alain Liechti**  
Rappresentante  
Ufficio Malleray  
p.a.liechti@systectherm.ch



**Kurt Lisser**  
Rappresentante  
Ufficio Gunzgen  
k.lisser@systectherm.ch



**Sandro Assalve**  
Consulenza clienti  
Rappresentante  
s.assalve@systectherm.ch

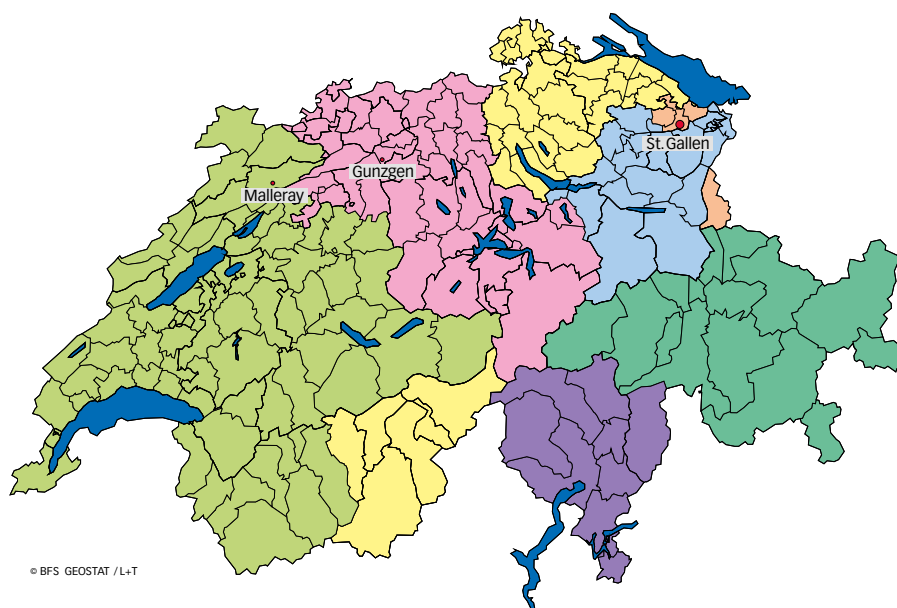

## Suddivisione zone

- Leo Scherrer
- Roger Lex
- Kurt Lisser
- Sandro Assalve
- Raphael Näf
- Marc Koller
- Pierre-Alain Liechti

**Marco Chiavi**  
Magazzino, confezione  
m.chiavi@systectherm.ch



**Silvia David**  
Segretariato  
s.david@systectherm.ch



**Stefan Eugster**  
Tecnico  
s.eugster@systectherm.ch



**Janik Holderegger**  
Tecnico  
j.holderegger@systectherm.ch



**Raouf Jemaïel**  
Magazzino, confezione  
r.jemaïel@systectherm.ch



**Petra Koller**  
Grafica  
p.koller@systectherm.ch



**Sandro Koller**  
Magazzino, confezione  
s.koller@systectherm.ch



**Oliver Kuster**  
Responsabile servizio interno, consulenza clienti  
o.kuster@systectherm.ch



**Matthias Meile**  
Responsabile coordinazione tecnici, consulenza clienti  
m.meile@systectherm.ch



**Andrea Nägele**  
Segretariato, servizio clienti, contabilità  
a.naegle@systectherm.ch



**Andreas Reifler**  
Tecnico  
a.reifler@systectherm.ch



**Daniela Ruberto**  
Segretariato  
d.ruberto@systectherm.ch



**Roman Scherrer**  
Acquisti, consulenza clienti  
r.scherrer@systectherm.ch



**Felix Schiess**  
Tecnico  
f.schiess@systectherm.ch



**Milena Tassone**  
Segretariato, contabilità  
m.tassone@systectherm.ch



**Robert Wehrlin**  
Magazzino, confezione  
r.wehrlin@systectherm.ch



**David Wild**  
Tecnico, consulenza clienti  
d.wild@systectherm.ch







## GLIESE

Pannelli radianti

Dettagli a partire  
dalla pagina 7.4



## ULTRONIC

Asciugamani elettrico

Dettagli a partire  
dalla pagina 17.17



## FIRE+ICE

Innovativa pompa di calore per singoli  
ambienti con funzione di climatizzazione

Dettagli a partire dalla pagina 11.3



## PANTHER FC

Termoventilatori

Dettagli a partire  
dalla pagina 12.4



## Easy Bulb

Lampadine LED

Dettagli a partire  
dalla pagina 16.10





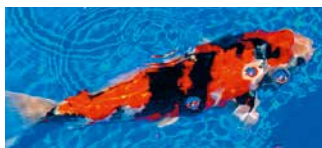

### Riscaldamento per laghetti

Impedisce all'acqua di congelarsi e protegge i pesci durante la stagione fredda.



### Guide di scorrimento

I portoni ghiacciati possono interrompere l'attività di un'impresa, causare danni all'edificio o diminuire la sicurezza.



### Bacini di depurazione

Per un funzionamento ottimale anche durante l'inverno, i bordi dei bacini di depurazione devono rimanere liberi da neve e ghiaccio.



### Quadri elettrici

Protezione delle componenti dalla condensa e dall'umidità.



### Coltivazione di piante

Accelerazione della crescita delle piante, grazie al fondo riscaldato.



### Protezione delle piante

Un riscaldamento nella zona delle radici aiuta le piante a superare l'inverno.



### Fondamenta celle frigorifere

Nonostante le isolazioni spesse delle celle frigorifere, il freddo può penetrare nel fondo. Con un riscaldamento si possono evitare danni.



### Riscaldamento per terrari

Alcuni animali necessitano per la loro rigenerazione di un ambiente caldo. Ciò è possibile con un riscaldamento specifico.



### Riscaldamento controtelaio

Un cavo riscaldante posato nel profilo della porta, impedisce il congelamento delle porte nelle celle frigorifere.



### Protezione anti-intemperie

Impedisce il congelamento delle prese d'aria degli impianti di ventilazione.



### Sedute riscaldate

Le sedute riscaldate aumentano il benessere. Per esempio negli stadi, nelle pensiline, davanti a insegne informative, nel settore wellness, ecc.



### Riscaldamento per facciate

Il riscaldamento per facciate impedisce la formazione di condensa e quindi i danni all'edificio. Inoltre, impedisce la sgradevole ricaduta d'aria fredda.



### Riscaldamento per banconi

I banconi sono spesso in granito o altri materiali freddi. Con un riscaldamento è più gradevole. Per esempio uffici postali, banche, dogane, alberghi, ecc.



### Riscaldamento per serbatoi

Il riscaldamento per serbatoi protegge il contenuto dal gelo, provvede a mantenerlo liquido o a riscaldarlo.



### Cassetti porta strumenti

Nei laboratori, negli studi medici o negli ospedali, gli strumenti devono spesso mantenere una temperatura ideale.



### Antenne paraboliche

Un riscaldamento impedisce la formazione di ghiaccio e neve sull'antenna e provvede ad un'ottima ricezione del segnale.



### Allevamento degli animali

Gli animali appena nati come per esempio i maialetti, necessitano di una temperatura ambiente alquanto elevata per evitare un'ipotermia.



### Sicurezza nel traffico

Il riscaldamento di specchi, semafori, segnaletiche o entrate in gallerie, provvede alla sicurezza nel traffico stradale durante l'inverno.



### Riscaldamento per fusti

Numerosi liquidi solidi e ad alta viscosità come bitume, vernice, grasso, olio ecc. devono essere riscaldati prima del prelievo del liquido dal fusto.



### Riscaldamento per lucernari

Sui lucernari si forma spesso condensa che può gocciolare a terra. Un riscaldamento agisce contro questo fenomeno.

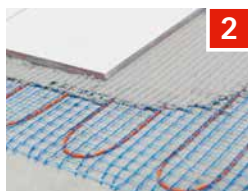

2

### RISCALDAMENTI A PAVIMENTO

Reti riscaldanti bipolari ..... 2.2  
 Reti riscaldanti bipolari per zone aggressive ..... 2.4  
 Serpentine di cavo termico bipolare..... 2.5  
 «T2REFLECTA» – ideale per pavimenti in legno..... 2.6  
 «T2RED» – il riscaldamento da fresare ..... 2.7



3

### RISCALDAMENTI PER SUPERFICI ESTERNE

Cavi termici per la posa libera ..... 3.2  
 Riscaldamenti per scale ..... 3.3  
 Serpentine bipolari per calcestruzzo/asfalto ..... 3.4  
 Serpentine bipolari per asfalto colato ..... 3.5



4

### TRACCIAMENTO ELETTRICO TECNICA DOMESTICA

Mantenimento dell'acqua calda sanitaria ..... 4.2  
 Protezione antigelo di tubazioni ..... 4.4  
 Riscaldam. per grondaie con cavo riscaldante ... 4.8



5

### APPLICAZIONI INDUSTRIALI

Cavi riscaldanti autoregolanti ..... 5.2  
 Cavi termici ..... 5.7  
 Cavi termici bipolari..... 5.10  
 Cavi riscaldanti a circuito parallelo «ELP/FEP» ... 5.11  
 Tubi riscaldanti flessibili..... 5.11  
 Elementi riscaldanti in silicone «SHA» ..... 5.11



6

### RADIATORI AD INFRAROSSI

Radiatori in vetro a infrarossi «SOLARIS®»..... 6.2  
 Radiatori piatti a infrarossi «LAVA® BASIC» ..... 6.6  
 Radiatori da incasso «LAVA® FRAME» ..... 6.8  
 Radiatori a infrarossi «LAVA® ARCUS» ..... 6.8  
 Radiatori a infrarossi «LAVA® LITE» ..... 6.9  
 Radiatori a infrarossi «LAVA® 2.0»..... 6.10



7

### APPARECCHI RADIANTI AD INFRAROSSI

Pannelli radianti «ELZTRIP» ..... 7.2  
 Pannelli radianti «GLIESE» ..... 7.4  
 Radiatore a infrarossi al quarzo «IW» ..... 7.4  
 Radiatori a infrarossi «IR» ..... 7.5  
 Radiatori a infrarossi «Etherma EXO» ..... 7.6



8

### RISCALDAMENTI PER STANZE DA BAGNO

Radiatori da bagno «ESCAL» ..... 8.2  
 Radiatori da bagno «BOLERO 3» ..... 8.4  
 Radiatori da bagno «ELEA» ..... 8.6  
 Radiatori da bagno «BOA 4» ..... 8.8  
 Radiatori da bagno «MIRADA 3» ..... 8.10  
 Radiatori da bagno «RECTUS»..... 8.13



9

### ACCUMULATORI DI CALORE

Accumulatori standard «ETS PLUS»..... 9.2  
 Accumulatori piatti «ETW PLUS»..... 9.3  
 Accumulatori versione bassa «ETT PLUS»..... 9.4



10

### CONVETTORI

Convettori «ADAX NEO BASIC»..... 10.2  
 Convettori «ADAX NEO WIFI» ..... 10.3  
 Convettori «CNS TREND»..... 10.4  
 Radiatore rapido «CK PREMIUM»..... 10.5

«LAMINOTHERM» – sotto il parquet e laminato .. 2.8  
 Stuoia scalda-piedi «PTXS-3» ..... 2.9  
 Tappeti riscaldanti «PA» ..... 2.9  
 Riscaldamento per panche «OBH»..... 2.10

Quadri elettrici per risc. di superfici esterne ..... 3.5  
 Risc. di superfici esterne con cavo riscaldante... 3.6  
 Sistemi di rilevazione ghiaccio e neve..... 3.7

Riscaldam. per grondaie con cavo termico ..... 4.12  
 Cavi riscaldanti sottili per applicazioni speciali... 4.13  
 Riscaldamento per serbatoi e condotte d'olio.... 4.14

Fasce scaldafusti in silicone..... 5.12  
 Camicie scaldafusti ..... 5.12  
 Base scaldafusti..... 5.13  
 Camicie scaldafusti per container IBC ..... 5.13  
 Base scaldafusti in silicone per container IBC .... 5.13  
 Cavi termici ad isolante minerale ..... 5.14

«LAVA® GLAS 2.0 DYL» con design individuale ... 6.13  
 Radiatori in pietra naturale..... 6.14  
 Termocassette «HC»..... 6.17  
 Riscaldamento da scrivania «LAVA® DESK 2.0» .. 6.18  
 Riscaldamento mobile «LAVA® STAND» ..... 6.18

Radiatori a infrarossi «HEATSCOPE» ..... 7.8  
 Radiatori dimmerabili «BLIXX»/«TEC» ..... 7.10  
 Radiatori ad onde corte «TEH»/«TES»..... 7.11  
 Radiatori a infrarossi «INFRACALM» ..... 7.12  
 Radiatori scuri «DHT» ..... 7.13

Radiatori da bagno «MENDO»..... 8.14  
 Cartucce elettriche per radiatori da bagno..... 8.17  
 Scaldasalviette «PALO» ..... 8.20  
 Riscaldamento per specchi «SPH» ..... 8.20  
 Scaldasalviette da incasso «ETHERMA ZESTO» ... 8.21  
 Scaldasalviette «LAVA® BATH 2.0/PURE» ..... 8.22

Apparecchi di comando..... 9.5  
 Messe in servizio ..... 9.6

Convettori «THERMOWARM TWTC»..... 10.6  
 Convettore antigelo «FMS» ..... 10.6  
 Corpi riscaldanti ad alette/Tubi riscaldanti..... 10.7  
 Corpi riscaldanti ad alette per zone EX ..... 10.8



11

**POMPE DI CALORE**

EASYCLIM..... 11.2  
 FIRE+ICE..... 11.3



12

**TERMOVENTILATORI**

Termoventilatori portatili FRICO «TIGER»..... 12.2  
 Termoventilatori fissi FRICO «CAT» ..... 12.3  
 Termoventilatori fissi FRICO «PANTHER FC» ..... 12.4  
 Termoventilatori FRICO «ELEKTRA» ..... 12.5



13

**BARRIERE D'ARIA**

«PA1508» – per aperture fino a 1,5m..... 13.2  
 «ADA» – senza riscaldamento ..... 13.2  
 «PA2200C» – per aperture fino a 2,2m ..... 13.3  
 «PAMIR2500» – per aperture fino a 2,5m..... 13.4  
 «PAMIR3500» – per aperture fino a 3,5m..... 13.5  
 «PAMIR4200» – per aperture fino a 4,2m..... 13.5  
 «PAMIR5000» – per aperture fino a 5,0m..... 13.6  
 Sistema di controllo «FC»..... 13.8



14

**RISCALDAMENTI PER CHIESE**

Radiatori scuri ad infrarossi «ST»..... 14.2  
 Cuscini riscaldanti «ETHERMODOM» ..... 14.3  
 Corpi riscaldanti per finestre «FHK» ..... 14.3  
 Sistema di automazione «IKA-SYS» ..... 14.4



15

**APPARECCHI DI REGOLAZIONE**

Termostati universali con temporizzatore..... 15.2  
 Termostati a pavimento ..... 15.4  
 Termostati ambiente ..... 15.5  
 Termostato con spina intermedia..... 15.6  
 Limitatore di temperatura massima ..... 15.6  
 Termostato da montare nel quadro elettrico .... 15.6  
 Apparecchi per riscaldam. ad accumulazione.. 15.7  
 Regolazione radiocomandata «SKY» ..... 15.8  
 Temporizzatori/Interruttori intermedi..... 15.8  
 Regolatore ad impulsi/Reg. di potenza/Timer .. 15.9  
 Sistema di automazione domotica «eNEXHO» . 15.10  
 Regolazione della temperatura e dell'umidità .. 15.10



16

**SISTEMA DI AUTOMAZIONE DOMOTICA ASTRUM**

Centrali..... 16.2  
 Reg. per riscaldamenti elettrici a pavimento .... 16.2  
 Regolazione per apparecchi elettrici..... 16.3  
 Reg. per sistemi di riscaldamento idraulico ..... 16.4  
 Telecamera per interni ed esterni..... 16.5  
 Regolazione per frangisole/ Tende da sole..... 16.6  
 Reg. per tapparelle /tende veneziane /lucernari 16.7  
 Illuminazione..... 16.8



17

**ASCIUGATURA E IGIENE**

Asciuga scarpe «TANTUM BOOT»..... 17.2  
 Asciugatore «TANTUM SET PREMIUM»..... 17.3  
 Asciuga scarpe /guanti «TANTUM VARIABLE» .. 17.4  
 Armadio «PRIMUS UNI 10» «MASK»..... 17.7  
 Armadio «PRIMUS SET»..... 17.8  
 Armadio «ECON SET» ..... 17.12  
 Armadio «ECON JACKET 16» ..... 17.14  
 Armadio «ECON UNIVERSAL»..... 17.14  
 Accessori opzionali ..... 17.15  
 Asciuga scarpe ST3D «HOME» ..... 17.16  
 Asciugamani elettrico ultrarapido «ULTRONIC» 17.17  
 Purificatore d'aria CUBUSAN ..... 17.18



18

**VENTILAZIONE COMFORT CON RECUPERO DI CALORE**

Apparecchi «M-WRG» – Il modello classico ..... 18.2  
 Apparecchi «M-WRG-II» – La forza silenziosa ... 18.4

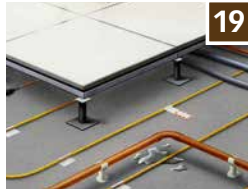

19

**TRACETEK (INDIVIDUAZIONE DI FUGHE D'ACQUA)**

Moduli di individuazione e localizzazione ..... 19.2  
 Cavi sensore ..... 19.3  
 Accessori ..... 19.3







## Riscaldamenti a pavimento

Reti riscaldanti bipolari «DS»	2.2
Reti riscaldanti bipolari «NST»	2.4
Serpentine di cavo termico bipolare	2.5
Riscaldamento a pavimento «T2REFLECTA»	2.6
Riscaldamento a pavimento «T2RED»	2.7
Elementi riscaldanti LAMINOTHERM «LM»	2.8
Stuoie scalda-piedi «PTXS-3»	2.9
Tappeti riscaldanti «PA»	2.9
Riscaldamento per panche «OBH»	2.10

Designazione      Codice      Descrizione      CHF/IVA escl.

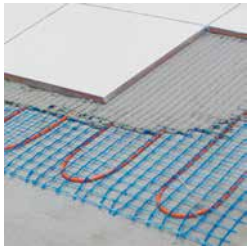

### Anche su misura

Per una posa ancora più semplice e rapida.

### Reti riscaldanti bipolari «DS»

Da posare direttamente sotto le piastrelle

Reti riscaldanti autoadesive, cavo bipolare con schermatura attorniata, guaina esterna in PVC, preconfezionato su una rete in fibra di vetro, solo un terminale freddo.

Rete in fibra di vetro:      Maglia 12 x 12,5 mm  
 Spessore della rete:      circa 2,7 a 3 mm  
 Lung. terminale freddo:      4 m  
 Tensione:      230V

### 90 Watt/m<sup>2</sup> – Intervallo 7,5 cm

	92-DS52-260	E-1015000	Rete riscaldante da 2,60 m x 0,5 m	121 Watt	210.00 /pz
	92-DS52-390	E-1015010	Rete riscaldante da 3,90 m x 0,5 m	175 Watt	270.00 /pz
	92-DS52-600	E-1015020	Rete riscaldante da 6,00 m x 0,5 m	268 Watt	370.00 /pz
	92-DS52-800	E-1015040	Rete riscaldante da 8,00 m x 0,5 m	356 Watt	450.00 /pz
	92-DS52-950	E-1015050	Rete riscaldante da 9,50 m x 0,5 m	429 Watt	510.00 /pz
	92-DS52-1120	E-1015060	Rete riscaldante da 11,20 m x 0,5 m	504 Watt	570.00 /pz
	92-DS52-1340	E-1015070	Rete riscaldante da 13,40 m x 0,5 m	603 Watt	660.00 /pz
	92-DS52-1590	E-1015080	Rete riscaldante da 15,90 m x 0,5 m	713 Watt	760.00 /pz
	92-DS52-1980	E-1015090	Rete riscaldante da 19,80 m x 0,5 m	891 Watt	940.00 /pz
	92-DS52-2240	E-1015100	Rete riscaldante da 22,40 m x 0,5 m	1011 Watt	1040.00 /pz
	92-DS52-2900	E-1015110	Rete riscaldante da 29,00 m x 0,5 m	1305 Watt	1320.00 /pz
	92-DS52-3550	E-1015120	Rete riscaldante da 35,50 m x 0,5 m	1598 Watt	1590.00 /pz

### 130 Watt/m<sup>2</sup> – Intervallo 7,5 cm





	132-DS52-220	E-1017000	Rete riscaldante da 2,20 m x 0,5 m	150 Watt	200.00 /pz
	132-DS52-320	E-1017010	Rete riscaldante da 3,20 m x 0,5 m	210 Watt	240.00 /pz
	132-DS52-490	E-1017020	Rete riscaldante da 4,90 m x 0,5 m	320 Watt	330.00 /pz
	132-DS52-540	E-1017030	Rete riscaldante da 5,40 m x 0,5 m	350 Watt	340.00 /pz
	132-DS52-660	E-1017040	Rete riscaldante da 6,60 m x 0,5 m	430 Watt	390.00 /pz
	132-DS52-800	E-1017050	Rete riscaldante da 8,00 m x 0,5 m	520 Watt	450.00 /pz
	132-DS52-940	E-1017060	Rete riscaldante da 9,40 m x 0,5 m	605 Watt	510.00 /pz
	132-DS52-1120	E-1017070	Rete riscaldante da 11,20 m x 0,5 m	725 Watt	560.00 /pz
	132-DS52-1320	E-1017080	Rete riscaldante da 13,20 m x 0,5 m	860 Watt	660.00 /pz
	132-DS52-1650	E-1017090	Rete riscaldante da 16,50 m x 0,5 m	1070 Watt	780.00 /pz
	132-DS52-1860	E-1017100	Rete riscaldante da 18,60 m x 0,5 m	1214 Watt	870.00 /pz
	132-DS52-2400	E-1017110	Rete riscaldante da 24,00 m x 0,5 m	1570 Watt	1060.00 /pz
	132-DS52-3000	E-1017120	Rete riscaldante da 30,00 m x 0,5 m	1889 Watt	1270.00 /pz

### 160 Watt/m<sup>2</sup> – Intervallo 7,5 cm

	162-DS52-200	E-1018000	Rete riscaldante da 2,00 m x 0,5 m	157 Watt	190.00 /pz
	162-DS52-300	E-1018010	Rete riscaldante da 3,00 m x 0,5 m	234 Watt	235.00 /pz
	162-DS52-400	E-1018020	Rete riscaldante da 4,00 m x 0,5 m	330 Watt	275.00 /pz
	162-DS52-500	E-1018030	Rete riscaldante da 5,00 m x 0,5 m	388 Watt	330.00 /pz
	162-DS52-600	E-1018040	Rete riscaldante da 6,00 m x 0,5 m	478 Watt	360.00 /pz
	162-DS52-700	E-1018050	Rete riscaldante da 7,00 m x 0,5 m	574 Watt	410.00 /pz
	162-DS52-800	E-1018060	Rete riscaldante da 8,00 m x 0,5 m	700 Watt	450.00 /pz
	162-DS52-1000	E-1018070	Rete riscaldante da 10,00 m x 0,5 m	800 Watt	520.00 /pz
	162-DS52-1200	E-1018080	Rete riscaldante da 12,00 m x 0,5 m	950 Watt	600.00 /pz
	162-DS52-1400	E-1018085	Rete riscaldante da 14,00 m x 0,5 m	1150 Watt	680.00 /pz
	162-DS52-1600	E-1018100	Rete riscaldante da 16,00 m x 0,5 m	1280 Watt	770.00 /pz
	162-DS52-1800	E-1018105	Rete riscaldante da 18,00 m x 0,5 m	1460 Watt	830.00 /pz
	162-DS52-2200	E-1018110	Rete riscaldante da 22,00 m x 0,5 m	1715 Watt	980.00 /pz
	162-DS52-2700	E-1018120	Rete riscaldante da 27,00 m x 0,5 m	2093 Watt	1150.00 /pz

### 200 Watt/m<sup>2</sup> – Intervallo 5 cm

	202-DS52-145	E-1019000	Rete riscaldante da 1,45 m x 0,5 m	150 Watt	220.00 /pz
	202-DS52-215	E-1019010	Rete riscaldante da 2,15 m x 0,5 m	210 Watt	280.00 /pz
	202-DS52-355	E-1019030	Rete riscaldante da 3,55 m x 0,5 m	355 Watt	330.00 /pz
	202-DS52-435	E-1019040	Rete riscaldante da 4,35 m x 0,5 m	435 Watt	385.00 /pz
	202-DS52-520	E-1019050	Rete riscaldante da 5,20 m x 0,5 m	525 Watt	445.00 /pz
	202-DS52-615	E-1019060	Rete riscaldante da 6,15 m x 0,5 m	615 Watt	495.00 /pz
	202-DS52-735	E-1019070	Rete riscaldante da 7,35 m x 0,5 m	735 Watt	545.00 /pz
	202-DS52-870	E-1019080	Rete riscaldante da 8,70 m x 0,5 m	870 Watt	590.00 /pz
	202-DS52-1090	E-1019090	Rete riscaldante da 10,90 m x 0,5 m	1080 Watt	715.00 /pz
	202-DS52-1230	E-1019100	Rete riscaldante da 12,30 m x 0,5 m	1230 Watt	810.00 /pz
	202-DS52-1585	E-1019110	Rete riscaldante da 15,85 m x 0,5 m	1589 Watt	940.00 /pz
	202-DS52-1945	E-1019120	Rete riscaldante da 19,45 m x 0,5 m	1943 Watt	1120.00 /pz

Designazione	Codice	Descrizione	CHF/IVA escl.
<b>Termostati</b>			
① Fornitura con tubo in alluminio M20			
<b>Termostati universali con temporizzatore</b>			
Configurabile come termostato a pavimento, d'ambiente o come termostato combinato. Compatibile con la Direttiva Ecodesign*.			
	eTOUCH eco+ V2 F-1976003	Termostato universale sotto intonaco eTOUCH ECO+ V2 Può essere utilizzato come termostato a pavimento, d'ambiente, combinato oppure come regolatore ad impulsi. Programmi editabili (appartamento, ufficio, timer), display a colori, semplice guida a menù, funzione autoapprendimento, riconoscimento abbassamento improvviso della temperatura, ingresso di comando per temporizzatore esterno, visualizzazione del consumo energetico, compatibile con le sonde di temperatura più comuni. Con 3m di sonda NTC-10K-3. Grado di protezione: IP21 Riserva di carica: 36h Campo di regolazione: 5-35°C Capacità d'apertura: 16A (1NO)	230.00 /pz
	eTOUCH-PRO-1-W F-1976040	Termostato universale sotto intonaco eTOUCH-PRO-1-W (bianco) Può essere integrato nella rete WLAN a 2,4 GHz, che consente di regolare il termostato a distanza tramite un'app gratuita per iOS o Android. Può essere utilizzato come termostato a pavimento, a pavimento con limitatore della temperatura ambiente, termostato ambiente, ambiente con limitatore della temperatura del pavimento o come regolatore ad impulsi. Modalità temporizzazione, display a colori 1,8", semplice guida a menù, funzione autoapprendimento, riconoscimento abbassamento improvviso della temperatura, ingresso di comando per temporizzatore esterno, visualizzazione del consumo energetico, compatibile con le sonde di temperatura più comuni. Fornitura con 3m di sonda NTC-10K-3. Grado di protezione: IP21 Riserva di carica: 3h Campo di regolazione: 5-40°C Capacità d'apertura: 16A (1NO)	220.00 /pz
	eTOUCH-PRO-1-B F-1976041	Termostato universale sotto intonaco eTOUCH-PRO-1-B (nero)	220.00 /pz
<b>Termostati a pavimento</b>			
Per applicazioni al di fuori della Direttiva Ecodesign*.			
	Eberle FIT 3F F-1900400	Termostato a pavimento sotto intonaco FIT 3F Con temporizzatore, simile a EDIZIODue però non compatibile con le combinazioni EDIZIODue, visualizzazione con retroilluminazione, programmi preimpostati, funzione autoapprendimento, funzione ferie, timer breve, funzione antigelo, commutazione automatica dell'ora legale/solare, con 4m di sonda, utilizzo tramite 4 tasti. Campo di regolazione: 10-40°C Capacità d'apertura: 16A (1NO)/230V AC	260.00 /pz
	Eberle F2A F-1902000	Termostato a pavimento sotto intonaco F2A Abbassamento di temperatura (3 o 5K) tramite temporizzatore esterno, interruttore On/Off, con 4m di sonda. Campo di regolazione: * -5 (10-50°C) Capacità d'apertura: 16A (1NO)/230V AC	205.00 /pz
	ED-271-F bianco F-1973000	Termostato a pavimento ED-271-F bianco «EDIZIODue» Montaggio sotto intonaco, abbassamento di temperatura (3 o 5K) tramite temporizzatore esterno, interruttore On/Off, con 4m di sonda. Campo di regolazione: . .   . .   . . (10-40°C) Capacità d'apertura: 16A (1NO)/230V AC	358.00 /pz
	ED-271-F color F-1973001	Termostato a pavimento ED-271-F color «EDIZIODue» Disponibile nei colori: grigio chiaro <sup>65</sup> , grigio scuro <sup>67</sup> , nero <sup>60</sup> , vaniglia <sup>37</sup> , crema <sup>35</sup> , sabbia <sup>36</sup> , coffee <sup>57</sup> , lemon <sup>88</sup> , olive <sup>80</sup> , berry <sup>41</sup> .	367.00 /pz

① Altri termostati a partire dalla pagina 15.2

\* www.systemtherm.ch/erp

Designazione      Codice      Descrizione      CHF/IVA escl.

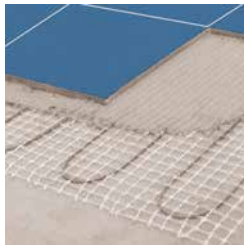

**Anche su misura**  
Per una posa ancora  
più semplice e rapida.

## Reti riscaldanti bipolari «NST» (per zone aggressive e all'aperto)

Da posare direttamente sotto il pavimento

Ideale per la posa sotto gli elementi in GFK (plastica rinforzata con fibre di vetro), all'esterno e in ambienti aggressivi. Le zone aggressive sono ambienti in cui vengono utilizzati detersivi ad alta concentrazione come ad esempio nelle piscine pubbliche, settori wellness, vernicerie ma anche nei locali con atmosfera salina.

Reti riscaldanti a 2 fili (bipolare) confezionate in fabbrica con cavo termico in teflon, montato su una rete in fibra di vetro, solo un terminale freddo.

Rete in fibra di vetro:      Maglia 5 x 5 mm  
Spessore della rete:      circa 3,3 mm  
Lung. terminale freddo:      4 m  
Tensione:      230V

### 160 Watt/m<sup>2</sup> – Intervallo 7,5 cm

	162-NST5-120	E-1073000	Rete riscaldante NST da 1,20 m x 0,5 m	96 Watt	270.00 /pz
	162-NST5-200	E-1073010	Rete riscaldante NST da 2,00 m x 0,5 m	160 Watt	370.00 /pz
	162-NST5-280	E-1073020	Rete riscaldante NST da 2,80 m x 0,5 m	224 Watt	450.00 /pz
	162-NST5-400	E-1073030	Rete riscaldante NST da 4,00 m x 0,5 m	320 Watt	565.00 /pz
	162-NST5-560	E-1073040	Rete riscaldante NST da 5,60 m x 0,5 m	448 Watt	695.00 /pz
	162-NST5-680	E-1073050	Rete riscaldante NST da 6,80 m x 0,5 m	544 Watt	820.00 /pz
	162-NST5-960	E-1073060	Rete riscaldante NST da 9,60 m x 0,5 m	768 Watt	1080.00 /pz
	162-NST5-1280	E-1073070	Rete riscaldante NST da 12,80 m x 0,5 m	1024 Watt	1370.00 /pz
	162-NST5-1660	E-1073080	Rete riscaldante NST da 16,60 m x 0,5 m	1330 Watt	1700.00 /pz

### 200 Watt/m<sup>2</sup> – Intervallo 7,5 cm

	202-NST5-115	E-1074000	Rete riscaldante NST da 1,15 m x 0,5 m	118 Watt	260.00 /pz
	202-NST5-180	E-1074010	Rete riscaldante NST da 1,80 m x 0,5 m	176 Watt	335.00 /pz
	202-NST5-255	E-1074020	Rete riscaldante NST da 2,55 m x 0,5 m	259 Watt	410.00 /pz
	202-NST5-360	E-1074030	Rete riscaldante NST da 3,60 m x 0,5 m	358 Watt	505.00 /pz
	202-NST5-525	E-1074040	Rete riscaldante NST da 5,25 m x 0,5 m	521 Watt	650.00 /pz
	202-NST5-625	E-1074050	Rete riscaldante NST da 6,25 m x 0,5 m	625 Watt	740.00 /pz
	202-NST5-885	E-1074060	Rete riscaldante NST da 8,85 m x 0,5 m	885 Watt	980.00 /pz
	202-NST5-1180	E-1074070	Rete riscaldante NST da 11,80 m x 0,5 m	1178 Watt	1240.00 /pz
	202-NST5-1485	E-1074080	Rete riscaldante NST da 14,85 m x 0,5 m	1484 Watt	1490.00 /pz

### 250 Watt/m<sup>2</sup> – Intervallo 7,5 cm

	252-NST5-105	E-1075000	Rete riscaldante NST da 1,05 m x 0,5 m	126 Watt	250.00 /pz
	252-NST5-160	E-1075010	Rete riscaldante NST da 1,60 m x 0,5 m	202 Watt	310.00 /pz
	252-NST5-235	E-1075020	Rete riscaldante NST da 2,35 m x 0,5 m	284 Watt	390.00 /pz
	252-NST5-325	E-1075030	Rete riscaldante NST da 3,25 m x 0,5 m	400 Watt	460.00 /pz
	252-NST5-465	E-1075040	Rete riscaldante NST da 4,65 m x 0,5 m	588 Watt	580.00 /pz
	252-NST5-555	E-1075050	Rete riscaldante NST da 5,55 m x 0,5 m	701 Watt	660.00 /pz
	252-NST5-790	E-1075060	Rete riscaldante NST da 7,90 m x 0,5 m	988 Watt	880.00 /pz
	252-NST5-1050	E-1075070	Rete riscaldante NST da 10,50 m x 0,5 m	1314 Watt	1100.00 /pz
	252-NST5-1325	E-1075080	Rete riscaldante NST da 13,25 m x 0,5 m	1660 Watt	1340.00 /pz













### 300 Watt/m<sup>2</sup> – Intervallo 7,5 cm

	302-NST5-98	E-1077000	Rete riscaldante NST da 0,98 m x 0,5 m	136 Watt	220.00 /pz
	302-NST5-143	E-1077010	Rete riscaldante NST da 1,43 m x 0,5 m	223 Watt	295.00 /pz
	302-NST5-210	E-1077020	Rete riscaldante NST da 2,10 m x 0,5 m	315 Watt	355.00 /pz
	302-NST5-293	E-1077030	Rete riscaldante NST da 2,93 m x 0,5 m	441 Watt	435.00 /pz
	302-NST5-428	E-1077040	Rete riscaldante NST da 4,28 m x 0,5 m	640 Watt	530.00 /pz
	302-NST5-510	E-1077050	Rete riscaldante NST da 5,10 m x 0,5 m	763 Watt	610.00 /pz
	302-NST5-720	E-1077060	Rete riscaldante NST da 7,20 m x 0,5 m	1080 Watt	810.00 /pz
	302-NST5-960	E-1077070	Rete riscaldante NST da 9,60 m x 0,5 m	1438 Watt	1020.00 /pz
	302-NST5-1215	E-1077080	Rete riscaldante NST da 12,15 m x 0,5 m	1814 Watt	1240.00 /pz

Ⓜ Termostati a partire dalla pagina 15.2



Designazione	Codice	Descrizione	CHF/IVA escl.
		<b>Serpentine di cavo termico bipolare</b> Da posare nel betoncino	
		Cavo riscaldante bipolare con calza di protezione, stuoia preconfezionata pronta per la posa, solo un terminale freddo, schermatura attornata. Tensione: 230V	
		Prezzo per superficie 40/60 Watt/m <sup>2</sup> Intervallo 22,5 cm	<b>Tipo RAAS</b> 70.00 /m <sup>2</sup>
		Supplemento per serpentine < 2m <sup>2</sup>	25.00 %
		① Disponibili in diverse lunghezze e larghezze	
		<b>Serpentine prefabbricate</b> <b>100 Watt/m<sup>2</sup> – Tipo RGS</b>	
		Lung. terminale freddo: 5 m	
	102-RGS-65-210 E-1152010	Serpentina da 2,1 m×0,65 m	141 Watt 200.00 /pz
	102-RGS-65-390 E-1152110	Serpentina da 3,9 m×0,65 m	257 Watt 280.00 /pz
	102-RGS-65-555 E-1152210	Serpentina da 5,55 m×0,65 m	359 Watt 370.00 /pz
	102-RGS-65-810 E-1152310	Serpentina da 8,1 m×0,65 m	523 Watt 500.00 /pz
	102-RGS-65-960 E-1152410	Serpentina da 9,6 m×0,65 m	624 Watt 580.00 /pz
	102-RGS-65-1350 E-1152510	Serpentina da 13,5 m×0,65 m	882 Watt 780.00 /pz
	102-RGS-65-1800 E-1152600	Serpentina da 18,0 m×0,65 m	1175 Watt 1020.00 /pz
	102-RGS-65-2280 E-1152700	Serpentina da 22,8 m×0,65 m	1485 Watt 1270.00 /pz
	102-RGS-65-3225 E-1152800	Serpentina da 32,25 m×0,65 m	2100 Watt 1770.00 /pz
		<b>150 Watt/m<sup>2</sup> – Tipo RUS</b>	
		Lung. terminale freddo: 5 m	
	152-RUS-55-170 E-1161010	Serpentina da 1,7 m×0,55 m	141 Watt 190.00 /pz
	152-RUS-55-310 E-1161110	Serpentina da 3,1 m×0,55 m	257 Watt 260.00 /pz
	152-RUS-55-440 E-1161210	Serpentina da 4,4 m×0,55 m	359 Watt 330.00 /pz
	152-RUS-55-630 E-1161310	Serpentina da 6,3 m×0,55 m	523 Watt 440.00 /pz
	152-RUS-55-760 E-1161410	Serpentina da 7,6 m×0,55 m	624 Watt 510.00 /pz
	152-RUS-55-1070 E-1161510	Serpentina da 10,7 m×0,55 m	882 Watt 700.00 /pz
	152-RUS-55-1420 E-1161600	Serpentina da 14,2 m×0,55 m	1175 Watt 900.00 /pz
	152-RUS-55-1800 E-1161700	Serpentina da 18,0 m×0,55 m	1485 Watt 1120.00 /pz
	152-RUS-55-2540 E-1161800	Serpentina da 25,4 m×0,55 m	2100 Watt 1540.00 /pz
		<b>200 Watt/m<sup>2</sup> – Tipo BRUS</b>	
		Versione rinforzata che si presta al montaggio sulle armature in ferro o per il riscaldamento di mungiture. Lung. terminale freddo: 8 m	
	202-BRUS-55-150 E-1170000	Serpentina da 1,5 m×0,55 m	163 Watt 180.00 /pz
	202-BRUS-55-270 E-1170010	Serpentina da 2,7 m×0,55 m	297 Watt 260.00 /pz
	202-BRUS-55-380 E-1170020	Serpentina da 3,8 m×0,55 m	415 Watt 330.00 /pz
	202-BRUS-55-550 E-1170030	Serpentina da 5,5 m×0,55 m	604 Watt 440.00 /pz
	202-BRUS-55-650 E-1170040	Serpentina da 6,5 m×0,55 m	720 Watt 510.00 /pz
	202-BRUS-55-930 E-1170050	Serpentina da 9,3 m×0,55 m	1018 Watt 690.00 /pz
	202-BRUS-55-1230 E-1170060	Serpentina da 12,3 m×0,55 m	1356 Watt 890.00 /pz
	202-BRUS-55-1560 E-1170070	Serpentina da 15,6 m×0,55 m	1714 Watt 1100.00 /pz
	202-BRUS-55-2200 E-1170080	Serpentina da 22,0 m×0,55 m	2424 Watt 1520.00 /pz
		<b>Accessori</b>	
	BNS-25 F-1991025	Kit con 25 spille in materia sintetica per fissare la serpentina di cavo termico sull'isolazione.	7.50 /Kit
	BNS-100 F-1991100	Kit con 100 spille in materia sintetica	30.00 /Kit
		① Termostati a partire dalla pagina 15.2	

Designazione	Codice	Descrizione	CHF/IVA escl.																				
		<p><b>Riscaldamento a pavimento autoregolante</b>  <b>«T2REFLECTA»</b> Con isolamento, per pavimenti in legno</p> <hr/> <p>Riscaldamento a pavimento innovativo per pavimenti con rivestimento in legno e senza isolazione esistente. Il cavo riscaldante autoregolante T2RED e le lastre isolanti che riflettono il calore, garantiscono un grande comfort. A seconda del tipo di pavimento e dell'interspazio del cavo riscaldante si possono calcolare i seguenti valori:</p> <table border="1"> <thead> <tr> <th>Rivestimento</th> <th>Potenza ca. (W/m<sup>2</sup>)</th> <th>Lung. cavo ca. (m/m<sup>2</sup>)</th> <th>Intervallo cm</th> </tr> </thead> <tbody> <tr> <td>Piastrelle</td> <td>70</td> <td>5</td> <td>20</td> </tr> <tr> <td>Parquet flottante</td> <td>100</td> <td>10</td> <td>10</td> </tr> <tr> <td>Laminato flottante</td> <td>60</td> <td>10</td> <td>10</td> </tr> <tr> <td>Materia sintetica/Tappeto</td> <td>60</td> <td>10</td> <td>10</td> </tr> </tbody> </table>	Rivestimento	Potenza ca. (W/m <sup>2</sup> )	Lung. cavo ca. (m/m <sup>2</sup> )	Intervallo cm	Piastrelle	70	5	20	Parquet flottante	100	10	10	Laminato flottante	60	10	10	Materia sintetica/Tappeto	60	10	10	
Rivestimento	Potenza ca. (W/m <sup>2</sup> )	Lung. cavo ca. (m/m <sup>2</sup> )	Intervallo cm																				
Piastrelle	70	5	20																				
Parquet flottante	100	10	10																				
Laminato flottante	60	10	10																				
Materia sintetica/Tappeto	60	10	10																				
	T2Red	R-1300000	Cavo riscaldante autoregolante tipo T2RED	19.00 /m																			
	Conf-U-ACC-PP-07	F-2314010	Manicotto di giunzione confezionato cavo riscaldante ↔ cavo d'alimentazione con lato finale	82.00 /pz																			
	U-ACC-PP-07	F-2314000	Kit di giunzione cavo riscaldante ↔ cavo d'alimentazione con lato finale (senza confezione)	27.00 /pz																			
	U-RD-ACC-SP	F-2320001	Kit di riparazione cavo riscaldante ↔ cavo riscaldante (senza confezione)	20.00 /pz																			
	Pur 3x1,5 mm <sup>2</sup>	C-2343150	Cavo d'alimentazione PUR 3 × 1,5 mm <sup>2</sup> LNPE	5.00 /m																			
	TT 3x1,5 mm <sup>2</sup>	F-1988600	Cavo d'alimentazione TT 3 × 1,5 mm <sup>2</sup> LNPE	3.00 /m																			
	T2-Isol-Base	R-1301000	<p><b>Lastre isolanti T2REFLECTA (Singole – 0,288 m<sup>2</sup>)</b>                      Lastre isolanti di base T2REFLECTA con rivestimento in alluminio.                      Dimensioni (L × l × P): 720 × 400 × 13 mm</p>	22.50 /pz																			
	T2-Isol-Term	R-1301100	Lastre isolanti terminali T2REFLECTA 100 × 400 mm	2.50 /pz																			
	T2-Isol-Kit	R-1301200	<p><b>Lastre isolanti T2REFLECTA (Kit – 3,12 m<sup>2</sup>)</b>                      Nelle zone non riscaldate si possono utilizzare anche dei pannelli in cartongesso da 12,5 mm.                      Kit lastre isolanti T2REFLECTA da 3,12 m<sup>2</sup>                      Contenuto:                      10 lastre di base 720 × 400 mm                      6 lastre terminali 100 × 400 mm</p>	240.00 /pz																			
	T2-Adesivo-843F	R-1302000	<p><b>Montaggio lastre isolanti/Posa del pavimento</b>                      Vi consigliamo volentieri. Esistono delle raccomandazioni per i seguenti fabbricanti: Ardex, Schönnox, Mapei, PCI e Deitermann.</p> <p>Adesivo in dispersione di alta qualità T2-843F (18 kg) per incollare le lastre isolanti su diverse superfici, come anche per incollare i rivestimenti in ceramica sulle lastre isolanti T2REFLECTA.  <b>Percorribile dopo 4 ore. Non adatto per pietre naturali.</b>                      È sufficiente per incollare 12–18 m<sup>2</sup> di lastre isolanti sul sottosuolo oppure per 6 m<sup>2</sup> di lastre isolanti più 6 m<sup>2</sup> di piastrelle in ceramica.</p>	130.00 /pz																			
	R-RF-ADH-A-FIX	R-1302300	<p>Colla per lastre isolanti R-RF-ADH-A-FIX (15 kg) malta adesiva a base cementizia per incollare le lastre isolanti T2REFLECTA sul sottosuolo.  <b>Percorribile dopo 24 ore.</b>                      È sufficiente per incollare 6 m<sup>2</sup> di lastre isolanti sul sottosuolo.</p>	50.00 /pz																			





	Designazione	Codice	Descrizione	CHF/IVA escl.
	R-RF-ADH-P-FIX-3	R-1302312	Primer T2REFLECTA P-FIX (3kg) Strato di imprimitura e protezione anticorrosione per la superficie in alluminio delle lastre isolanti T2REFLECTA. Dopodiché possono essere utilizzati tutti gli adesivi flessibili per piastrelle a base cementizia. Consumo: ca. 150 g/m <sup>2</sup> (un secchio basta per ca. 20m <sup>2</sup> )	55.00 /pz
	eTOUCH eco+ V2	F-1976003	<b>Termostati</b> Termostato universale sotto intonaco eTOUCH ECO+ V2 Può essere utilizzato come termostato a pavimento, termostato ambiente, termostato combinato oppure come termostato ad impulsi. Programmi editabili (appartamento, ufficio, timer), display a colori, semplice guida a menù, funzione autoapprendimento, riconoscimento abbassamento improvviso della temperatura, ingresso di comando per temporizzatore esterno, visualizzazione del consumo energetico, compatibile con le sonde di temperatura più comuni. Con 3m di sonda di temperatura NTC-10K-3. Grado di protezione: IP21 Riserva di carica: 36h Campo di regolazione: 5-35°C Capacità d'apertura: 16A (1NO)	230.00 /pz
			<b>Riscaldamento a pavimento «T2RED»</b> Riscaldamento a pavimento autoregolante per mantenere stabile la temperatura del pavimento a circa 25°C. Ideale per un'altezza di montaggio limitata. Il cavo riscaldante T2RED viene semplicemente fresato nel pavimento esistente. Un surriscaldamento del cavo è da escludere grazie all'autoregolazione. È possibile ad esempio posare al di sopra un tappeto. Distanza di posa: 15 cm (Risc. complementare) Risc. integrale su richiesta Cavo riscaldante al m <sup>2</sup> : 6m T2RED Potenza al m <sup>2</sup> : ca. 70W a 25°C Tensione: 230V	
	T2Red	R-1300000	<b>Cavo riscaldante autoregolante</b> Cavo riscaldante autoregolante T2RED Potenza circa 12 Watt/m a 25°C	19.00 /m
	Conf-U-ACC-PP-07	F-2314010	Manicotto confezionato cavo riscaldante ↔ cavo d'alimentazione con lato finale	82.00 /pz
	U-ACC-PP-07	F-2314000	Kit di giunzione cavo riscaldante ↔ cavo d'alimentazione con lato finale (senza confezione)	27.00 /pz
	U-RD-ACC-SP	F-2320001	Kit di riparazione cavo riscaldante ↔ cavo riscaldante (senza confezione)	20.00 /pz
	Pur 3x1,5mm <sup>2</sup>	C-2343150	Cavo d'alimentazione PUR 3 × 1,5 mm <sup>2</sup> LNPE	5.00 /m
	TT 3x1,5mm <sup>2</sup>	F-1988600	Cavo d'alimentazione TT 3 × 1,5 mm <sup>2</sup> LNPE	3.00 /m
	Staffa universale	F-1990000	Staffa di montaggio in materia sintetica per applicazioni speciali se il cavo riscaldante deve essere fissato o formato in stuoia, scanalature ogni 2,5cm. (3m di staffa di montaggio per m <sup>2</sup> di superficie)	4.00 /m
	eTOUCH eco+ V2	F-1976003	<b>Termostati</b> Termostato universale sotto intonaco eTOUCH ECO+ V2	230.00 /pz













① Altri termostati a partire dalla pagina 15.2



Designazione	Codice	Descrizione	CHF/IVA escl.	
		<p><b>Elementi riscaldanti LAMINOTHERM «LM»</b> Da posare sotto il parquet o il laminato</p> <p>Gli elementi riscaldanti LAMINOTHERM vengono utilizzati per temperare e riscaldare i locali con pavimento in parquet o laminato. Il sistema di riscaldamento viene posato esclusivamente in modo flottante. Gli elementi sono costituiti da due strati in tessuto di alluminio con cavo bipolare incorporato. Intagliare e posizionare gli elementi riscaldanti per adattarli alla planimetria. La superficie speciale in alluminio impedisce il surriscaldamento in un unico punto, solo un terminale freddo. I cavi di giunzione per unire le singole stuoie sono compresi nella fornitura (messa a terra).</p> <p>Misura di sicurezza: FI 30mA Spessore dell'elemento: 1,3mm Lung. terminale freddo: 5m Tensione: 230V Spessore max. rivestimenti: Parquet 15mm, Laminato 9mm, Sughero 10mm</p>		
	122-LM5-100 122-LM5-200 122-LM5-400 122-LM5-600 122-LM5-800 122-LM5-1000 122-LM5-1200 122-LM5-1400 122-LM5-1600 122-LM5-1800 122-LM5-2000	E-1350199 E-1350200 E-1350210 E-1350220 E-1350230 E-1350240 E-1350250 E-1350260 E-1350270 E-1350280 E-1350290	<p><b>120 Watt/m<sup>2</sup></b></p> <p>Elemento LAMINOTHERM 1,0m x 0,5m 60 Watt Elemento LAMINOTHERM 2,0m x 0,5m 120 Watt Elemento LAMINOTHERM 4,0m x 0,5m 240 Watt Elemento LAMINOTHERM 6,0m x 0,5m 360 Watt Elemento LAMINOTHERM 8,0m x 0,5m 480 Watt Elemento LAMINOTHERM 10,0m x 0,5m 600 Watt Elemento LAMINOTHERM 12,0m x 0,5m 720 Watt Elemento LAMINOTHERM 14,0m x 0,5m 840 Watt Elemento LAMINOTHERM 16,0m x 0,5m 960 Watt Elemento LAMINOTHERM 18,0m x 0,5m 1080 Watt Elemento LAMINOTHERM 20,0m x 0,5m 1200 Watt</p>	200.00 /pz 280.00 /pz 380.00 /pz 480.00 /pz 590.00 /pz 690.00 /pz 800.00 /pz 900.00 /pz 1000.00 /pz 1100.00 /pz 1200.00 /pz
	ATE 180-55	C-2430550	<p><b>Accessori</b></p> <p>Nastro adesivo in alluminio (Lung. = 55m/Larg. = 65mm) per incollare ulteriormente i singoli elementi riscaldanti LAMINOTHERM.</p> <p>Attenzione! – L'incollaggio tramite nastro adesivo, ha semplicemente lo scopo di regalare una maggiore stabilità. I cavi di giunzione (compresi nella fornitura) devono necessariamente essere utilizzati per garantire la messa a terra delle singole strisce riscaldanti.</p>	85.00 /pz
	GP-30	F-1359930	<p><b>Isolamento acustico da calpestio</b></p> <p>Isolamento acustico da calpestio in poliuretano, per la posa sotto il parquet o il laminato, freno vapore integrato ricoperto da una lamina dorata (posizionata verso l'alto), con bordo autoadesivo.</p> <p>Valore sD: &gt; 200m</p>	210.00 /pz
	eTOUCH eco+ V2	F-1976003	<p><b>Termostati</b></p> <p>Termostato universale sotto intonaco eTOUCH ECO+ V2. Può essere utilizzato come termostato a pavimento, termostato ambiente, termostato combinato oppure come regolatore ad impulsi. Programmi editabili (appartamento, ufficio, timer), display a colori, semplice guida a menù, funzione autoapprendimento, riconoscimento abbassamento improvviso della temperatura, ingresso di comando per temporizzatore esterno, visualizzazione del consumo energetico, compatibile con le sonde di temperatura più comuni. Con 3m di sonda di temperatura NTC-10K-3.</p> <p>Grado di protezione: IP21 Riserva di carica: 36h Campo di regolazione: 5-35°C Capacità d'apertura: 16A (1NO)</p>	230.00 /pz

ⓘ Altri termostati a partire dalla pagina 15.2

Designazione	Codice	Descrizione	CHF/IVA escl.
		<b>Stuoia scalda-piedi «PTXS-3»</b>	
		<p>Stuoia scalda-piedi in gomma, robusta e antiscivolo. Realizzate per ambienti secchi e umidi con temperature del pavimento tra i 0 a 10°C. Per il riscaldamento localizzato di posti a sedere e/o in piedi in un ambiente chiuso, oppure per zone coperte all'aperto (non resistenti ai raggi UV). Per esempio sul posto di lavoro, davanti ai banchi di lavoro, per banchi di vendita, uffici di spedizione o container ecc. La stuoia viene posata su un pavimento piano e allacciata ad una presa di 230V tramite cavo d'alimentazione di 2,5m e spina tipo 12. Ogni stuoia possiede un giunto, con il quale è possibile collegare fino a 5 stuoie. Temperature di superficie di circa 35 a 45°C (a seconda del sottosuolo) impediscono la sensazione di piedi freddi e provvedono ad un ambiente piacevole. La stuoia scalda-piedi può essere utilizzata solamente su una superficie difficilmente infiammabile.</p> <p>Colore: nero            Spina: tipo 12            Grado di protezione: IPX7            Classe di protezione: I            Spessore: 10 mm</p>	
	PTXS-3-CH	H-1341419	Stuoia scalda-piedi PTXS-3 60 x 100 cm 300W/230V 550.00 /pz
		<b>Tappeti riscaldanti «PA»</b>	
		<p>I tappeti riscaldanti proteggono in maniera piacevole dal freddo del pavimento negli uffici, camper, abitazioni, casse negozi, banchi di vendita ecc., con 2 m di cavo d'alimentazione con interruttore intermedio e spina tipo 26.</p> <p>Temperatura superficie: ~ 35°C            Superficie: tappeto bouclé            Materiale: 100% PP            Colore: antracite            Grado di protezione: IPX1            Classe di protezione: II            Spessore del tappeto: 10 mm</p>	
	PA-1-NA	H-1331101	Tappeto PA-1-NA 40 x 60 cm 60W/230V 100.00 /pz
	PA-2-NA	H-1331102	Tappeto PA-2-NA 70 x 60 cm 105W/230V 110.00 /pz
	PA-3-NA	H-1331103	Tappeto PA-3-NA 100 x 60 cm 150W/230V 120.00 /pz
	PA-4-NA	H-1331104	Tappeto PA-4-NA 80 x 90 cm 180W/230V 130.00 /pz



Designazione	Codice	Descrizione	CHF/IVA escl.
			
<b>Riscaldamento per panche «OBH»</b>			
Cavo riscaldante tipo ELP/FEP con potenza costante di 30 W/m, confezionato con 3 m di cavo d'alimentazione Pur 3 × 1,5 mm <sup>2</sup> , kit completo di staffa per il montaggio del cavo riscaldante con un intervallo di 7,5 cm.			
Dimensioni del cavo: 8,0mm × 5,5mm			
Tensione nominale: 230V AC			
Temperatura ambiente: max. 200 °C (spento)			
	OBH 102	M-1380020	Kit per 0,16–0,21 m <sup>2</sup> di superficie 60W 174.00 /pz
	OBH 103	M-1380030	Kit per 0,22–0,29 m <sup>2</sup> di superficie 90W 216.00 /pz
	OBH 104	M-1380040	Kit per 0,30–0,36 m <sup>2</sup> di superficie 120W 258.00 /pz
	OBH 105	M-1380050	Kit per 0,37–0,44 m <sup>2</sup> di superficie 150W 300.00 /pz
	OBH 106	M-1380060	Kit per 0,45–0,50 m <sup>2</sup> di superficie 180W 342.00 /pz
	OBH 107	M-1380070	Kit per 0,52–0,59 m <sup>2</sup> di superficie 210W 384.00 /pz
	OBH 108	M-1380080	Kit per 0,60–0,66 m <sup>2</sup> di superficie 240W 426.00 /pz
	OBH 109	M-1380090	Kit per 0,67–0,74 m <sup>2</sup> di superficie 270W 468.00 /pz
	OBH 110	M-1380100	Kit per 0,75–0,81 m <sup>2</sup> di superficie 300W 510.00 /pz
	OBH 111	M-1380110	Kit per 0,82–0,89 m <sup>2</sup> di superficie 330W 552.00 /pz
	OBH 112	M-1380120	Kit per 0,90–0,97 m <sup>2</sup> di superficie 360W 594.00 /pz
	ELP/FEP 30	M-1490130	<b>Cavo riscaldante al rotolo</b> Cavo riscaldante con potenza costante di 30W/m 42.00 /m Guaina esterna: FEP Lung. zona di riscaldamento: 1 m
<b>Giunzione termorestringente</b>			
	Conf-S-522/E-529	F-1985222	Manicotto di giunzione confezionato 90.00 /pz cavo riscaldante ↔ cavo d'alimentazione con lato finale.
	S-522	F-1985220	Kit di giunzione S-522 (senza confezione) 30.00 /pz
	E-529	F-1985290	Kit lato finale E-529 (senza confezione) 10.00 /pz
	S-521	F-1985210	Kit di riparazione S-521 (senza confezione) 30.00 /pz Kit per la giunzione di due cavi riscaldanti tipo ELP/FEP
	Pur 3x1,5 mm <sup>2</sup>	C-2343150	<b>Cavi d'alimentazione</b> Cavo d'alimentazione PUR 3 × 1,5 mm <sup>2</sup> LNPE 5.00 /m
	TT 3x1,5 mm <sup>2</sup>	F-1988600	Cavo d'alimentazione TT 3 × 1,5 mm <sup>2</sup> LNPE 3.00 /m
	Staffa universale	F-1990000	<b>Accessori</b> Staffa di montaggio in materia sintetica per il montaggio del cavo riscaldante, scanalature ogni 2,5 cm, (3m di staffa per m <sup>2</sup> di superficie). 4.00 /m
	KBL-05	C-2431050	Fascette per cablaggio lunghezza = 300mm (100 pz) per la posa del cavo riscaldante su una rete in acciaio. 14.00 /pz
	eTOUCH eco+ V2	F-1976003	<b>Termostati (altri a partire dalla pagina 15.2)</b> Termostato universale sotto intonaco eTOUCH ECO+ V2 230.00 /pz Può essere utilizzato come termostato a pavimento, termostato ambiente, termostato combinato oppure come regolatore ad impulsi. Programmi editabili (appartamento, ufficio, timer), display a colori, semplice guida a menù, funzione autoapprendimento, riconoscimento abbassamento improvviso della temperatura, ingresso di comando per temporizzatore esterno, visualizzazione del consumo energetico, compatibile con le sonde di temperatura più comuni. Con 3m di sonda di temperatura NTC-10K-3. Grado di protezione: IP21 Riserva di carica: 36h Campo di regolazione: 5–35 °C Capacità d'apertura: 16A (1 NO)



## Riscaldamento per superfici esterne

Cavi termici «PKS2»	3.2
Riscaldamento per scale esterne «TS» & «NSP-TS»	3.3
Serpentine di cavo termico bipolare «BRUS»	3.4
Serpentine di cavo termico bipolare «GUSN»/«GASN»	3.5
Quadri elettrici per cavi termici	3.5
Riscaldam. di superfici con cavo riscaldante «VIAGARD»	3.6
Quadri elettrici per cavi riscaldanti	3.6
Sistema di rilevazione ghiaccio e neve 50	3.7
Sistema di rilevazione ghiaccio e neve 73	3.8



Designazione	Codice	Descrizione	CHF/IVA escl.		
		<p><b>Cavi termici «PKS2»</b> Per la posa nel calcestruzzo e asfalto</p> <p>I cavi termici PKS2 sono adatti per la posa libera nel calcestruzzo o asfalto. Grazie alla versione robusta, i cavi possono essere utilizzati anche nel letto di sabbia sotto l'acciottolato o lastre pedonabili.</p> <p>I cavi termici vengono calcolati individualmente tenendo conto dell'impiego previsto, del tipo di rivestimento, delle prescrizioni tecniche e della situazione geografica.</p> <p>Guaina esterna: Poliolefine reticolato                      Diametro esterno: circa 8mm                      Messa a terra di protezione: Calza in rame stagnato                      Termostabile fino a: 240 °C per 35 minuti                      Carico*: 30W/m</p> <p>* Dipendente dalle condizioni di posa e dalle possibilità della dissipazione termica.</p>			
	PKS2-0,25	S-1432025	Cavo termico PKS2-0,25	0,25 Ohm/m	11.00 /m
	PKS2-0,36	S-1432036	Cavo termico PKS2-0,36	0,36 Ohm/m	11.00 /m
	PKS2-0,45	S-1432045	Cavo termico PKS2-0,45	0,45 Ohm/m	11.00 /m
	PKS2-0,65	S-1432065	Cavo termico PKS2-0,65	0,65 Ohm/m	11.00 /m
	PKS2-0,82	S-1432082	Cavo termico PKS2-0,82	0,82 Ohm/m	11.00 /m
	PKS2-1	S-1432100	Cavo termico PKS2-1	1 Ohm/m	11.00 /m
	PKS2-1,47	S-1432147	Cavo termico PKS2-1,47	1,47 Ohm/m	11.00 /m
	PKS2-2,9	S-1432290	Cavo termico PKS2-2,9	2,9 Ohm/m	11.00 /m
	PKS2-6,15	S-1432615	Cavo termico PKS2-6,15	6.15 Ohm/m	11.00 /m
	Conf S-501	F-1985021	<p><b>Giunzione termorestringente</b> Manicotto per la giunzione di un cavo termico PKS2 con un cavo d'alimentazione KE-PKS2-2,5 (confezionato).</p>		45.00 /pz
	S-501	F-1985010	<p>Kit di giunzione S-501 per la giunzione di due cavi termici PKS2 oppure per la giunzione di un cavo termico PKS2 con un cavo d'alimentazione KE-PKS2-2,5 (senza confezione).</p>		20.00 /pz
	KE-PKS-2,5	S-1986350	<p><b>Cavo d'alimentazione</b> Cavo d'alimentazione KE-PKS-2,5</p>	1/PE	7.00 /m
	Nastro	F-1992000	<p><b>Materiale per la posa</b> Nastro in acciaio zincato per il montaggio dei cavi termici Scanalature ogni 5 cm.</p>		4.50 /m
	WKS-1K	C-2433035	<p>Distanziatore per fino a 3 cavi riscaldanti/cavi termici materia sintetica resistente ai raggi UV, intervallo di posa 7,5 cm, lunghezza 28 cm.</p>		7.50 /pz
	WKS-2K	C-2433036	<p>Distanziatore per fino a 7 cavi riscaldanti/cavi termici materia sintetica resistente ai raggi UV, intervallo di posa 7,5 cm, lunghezza 58 cm.</p>		9.50 /pz
	KBL-05	C-2431050	<p>Fascette per cablaggio lunghezza = 300mm (100 pz) per la posa del cavo termico su una rete in acciaio.</p>		14.00 /pz

Ⓜ I quadri elettrici si trovano a pagina 3.5

Designazione      Codice      Descrizione      CHF/IVA escl.



**Riscaldamento per scale esterne «TS»**

Per la posa nel calcestruzzo e asfalto rollato

In base alla superficie e all'altezza dei gradini e a seconda dei piani, verrà fabbricata una stuoia con un cavo termico speciale e delle staffe di montaggio.

Il cavo termico dispone di un conduttore di ritorno integrato e necessita di un solo cavo d'alimentazione. Questo semplifica il montaggio in maniera considerevole.

Guaina esterna: Poliolefine  
 Diametro esterno: 7 mm  
 Grado di protezione: IPX7  
 Temperatura nominale: 105 °C  
 Termostabile fino a: 180 °C/45 minuti  
 Larghezza della stuoia: 25 cm  
 Cavo d'alimentazione: 1 x 8 m



252-TS	S-1175252	Riscaldamento per scale 252-TS	250W/m <sup>2</sup>	230V	200.00 /m
253-TS	S-1175253	Riscaldamento per scale 253-TS	250W/m <sup>2</sup>	400V	200.00 /m
302-TS	S-1175302	Riscaldamento per scale 302-TS	300W/m <sup>2</sup>	230V	200.00 /m
303-TS	S-1175303	Riscaldamento per scale 303-TS	300W/m <sup>2</sup>	400V	200.00 /m
352-TS	S-1175352	Riscaldamento per scale 352-TS	350W/m <sup>2</sup>	230V	200.00 /m
353-TS	S-1175353	Riscaldamento per scale 353-TS	350W/m <sup>2</sup>	400V	200.00 /m

ⓘ I quadri elettrici si trovano a pagina 3.5



**Riscaldamento per scale esterne «NSP-TS»**

Per la posa nella malta collante

In base alla superficie e all'altezza dei gradini e a seconda dei piani, verrà fabbricata una stuoia con un cavo termico bipolare speciale fissato su una rete in fibra di vetro.

Il cavo termico dispone di un conduttore di ritorno integrato e necessita di un solo cavo d'alimentazione.

Questo semplifica il montaggio in maniera considerevole.

Ideale per la posa successiva nella malta collante del nuovo rivestimento in piastrelle sulle scale esistenti.

Guaina esterna: Teflon  
 Diametro esterno: 3,3mm  
 Grado di protezione: IPX7  
 Temperatura nominale: 150 °C  
 Larghezza della stuoia: 25 cm  
 Cavo d'alimentazione: 1 x 8 m



252-NSP-TS	S-1176252	Riscaldamento per scale 252-NSP-TS	250W/m <sup>2</sup>	230V	240.00 /m
253-NSP-TS	S-1176253	Riscaldamento per scale 253-NSP-TS	250W/m <sup>2</sup>	400V	240.00 /m
302-NSP-TS	S-1176302	Riscaldamento per scale 302-NSP-TS	300W/m <sup>2</sup>	230V	240.00 /m
303-NSP-TS	S-1176303	Riscaldamento per scale 303-NSP-TS	300W/m <sup>2</sup>	400V	240.00 /m

ⓘ I quadri elettrici si trovano a pagina 3.5

Designazione      Codice      Descrizione      CHF/IVA escl.



## Serpentine di cavo termico bipolare «BRUS»

Per la posa nel calcestruzzo e asfalto rollato

Cavi termici robusti con guaina esterna in poliolefine, conduttore di ritorno integrato (bipolare) e calza di protezione, confezionati in fabbrica in stuoie pronte per la posa nel calcestruzzo ed asfalto rollato. Le stuoie vengono posate su uno strato inferiore solido (asfalto o calcestruzzo) secondo il piano di posa.

**Calcestruzzo:** In seguito verrà applicato il calcestruzzo – ideale per massetto in calcestruzzo, calcestruzzo fluido, calcestruzzo monolitico, gettata di calcestruzzo sul posto e persino in 3 cm di calcestruzzo di protezione. La posa nel letto di pietrisco o ai ferri d'armatura è possibile a determinate condizioni. Contattate i nostri tecnici.

**Asfalto:** In seguito verrà applicato il primo strato di asfalto rollato, distribuito manualmente e compattato. Lo strato di usura viene applicato in una seconda fase di lavoro.

La temperatura di posa dell'asfalto rollato è di 180°C. Lo spessore minimo dell'asfalto è di 6 cm (2x3 cm). Grana strato inferiore: 0–8 mm, Grana strato superiore: 0–8 mm.

Cavo d'alimentazione: 1 x 8 m

Termostabile fino a: 180°C/45 minuti



<b>200 Watt/m<sup>2</sup> (Tensione 400V)</b>			
203-BRUS-55-260	S-1170100	Serpentina da 2,6 m x 0,55 m	283 Watt      240.00 /pz
203-BRUS-55-470	S-1170110	Serpentina da 4,7 m x 0,55 m	516 Watt      390.00 /pz
203-BRUS-55-660	S-1170120	Serpentina da 6,6 m x 0,55 m	721 Watt      510.00 /pz
203-BRUS-55-950	S-1170130	Serpentina da 9,5 m x 0,55 m	1050 Watt      710.00 /pz
203-BRUS-55-1140	S-1170140	Serpentina da 11,4 m x 0,55 m	1252 Watt      830.00 /pz
203-BRUS-55-1610	S-1170150	Serpentina da 16,1 m x 0,55 m	1771 Watt      1140.00 /pz
203-BRUS-55-2140	S-1170160	Serpentina da 21,4 m x 0,55 m	2359 Watt      1490.00 /pz
203-BRUS-55-2710	S-1170170	Serpentina da 27,1 m x 0,55 m	2981 Watt      1860.00 /pz
203-BRUS-55-3830	S-1170180	Serpentina da 38,3 m x 0,55 m	4216 Watt      2600.00 /pz



<b>250 Watt/m<sup>2</sup> (Tensione 400V)</b>			
253-BRUS-55-230	S-1171100	Serpentina da 2,3 m x 0,55 m	316 Watt      230.00 /pz
253-BRUS-55-420	S-1171110	Serpentina da 4,2 m x 0,55 m	577 Watt      355.00 /pz
253-BRUS-55-590	S-1171120	Serpentina da 5,9 m x 0,55 m	806 Watt      470.00 /pz
253-BRUS-55-850	S-1171130	Serpentina da 8,5 m x 0,55 m	1174 Watt      640.00 /pz
253-BRUS-55-1020	S-1171140	Serpentina da 10,2 m x 0,55 m	1400 Watt      750.00 /pz
253-BRUS-55-1440	S-1171150	Serpentina da 14,4 m x 0,55 m	1980 Watt      1030.00 /pz
253-BRUS-55-1920	S-1171160	Serpentina da 19,2 m x 0,55 m	2638 Watt      1340.00 /pz
253-BRUS-55-2420	S-1171170	Serpentina da 24,2 m x 0,55 m	3333 Watt      1680.00 /pz
253-BRUS-55-3430	S-1171180	Serpentina da 34,3 m x 0,55 m	4714 Watt      2330.00 /pz



<b>300 Watt/m<sup>2</sup> (Tensione 400V)</b>			
303-BRUS-55-210	S-1172100	Serpentina da 2,1 m x 0,55 m	346 Watt      220.00 /pz
303-BRUS-55-380	S-1172110	Serpentina da 3,8 m x 0,55 m	632 Watt      330.00 /pz
303-BRUS-55-540	S-1172120	Serpentina da 5,4 m x 0,55 m	883 Watt      430.00 /pz
303-BRUS-55-780	S-1172130	Serpentina da 7,8 m x 0,55 m	1287 Watt      590.00 /pz
303-BRUS-55-930	S-1172140	Serpentina da 9,3 m x 0,55 m	1534 Watt      690.00 /pz
303-BRUS-55-1310	S-1172150	Serpentina da 13,1 m x 0,55 m	2169 Watt      940.00 /pz
303-BRUS-55-1750	S-1172160	Serpentina da 17,5 m x 0,55 m	2889 Watt      1230.00 /pz
303-BRUS-55-2210	S-1172170	Serpentina da 22,1 m x 0,55 m	3651 Watt      1530.00 /pz
303-BRUS-55-3130	S-1172180	Serpentina da 31,3 m x 0,55 m	5164 Watt      2140.00 /pz

## Accessori di montaggio opzionali

### Giunzione termorestringente



Conf-S-612/E-619	S-4191220	Manicotto di giunzione cavo termico ↔ cavo d'alimentazione con lato finale (confezionato).	85.00 /pz
------------------	-----------	--------------------------------------------------------------------------------------------	-----------









S-612	S-4191200	Kit di giunzione S-612 per cavo termico tipo BRLH (senza confezione)	20.00 /pz
-------	-----------	----------------------------------------------------------------------	-----------









E-619	S-4191900	Kit lato finale E-619 per cavo termico tipo BRLH (senza confezione)	10.00 /pz
-------	-----------	---------------------------------------------------------------------	-----------

	Designazione	Codice	Descrizione	CHF/IVA escl.
	Pur 3x1,5mm²	C-2343150	<b>Cavi d'alimentazione per la posa nel calcestruzzo</b> Cavo d'alimentazione PUR 3 × 1,5 mm² LNPE	5.00 /m
	Pur 3x2,5mm²	C-2343250	Cavo d'alimentazione PUR 3 × 2,5 mm² LNPE	7.00 /m
	Kalt-AS-1,5/230V	F-1986151	<b>Cavi d'alimentazione per la posa nell'asfalto</b> (Termostabile fino a 240 °C per 35 minuti) Cavo d'alimentazione 1,5 mm²/230V (LN+calza di protezione)	10.00 /m
	Kalt-AS-2,5/230V	F-1986152	Cavo d'alimentazione 2,5 mm²/230V (LN+calza di protezione)	11.00 /m
	Kalt-AS-2,5/400V	F-1986155	Cavo d'alimentazione 2,5 mm²/400V (2L+calza di protezione)	11.00 /m
			Ⓢ I quadri elettrici si trovano a pagina 3.5	
			<b>Serpentine di cavo termico bipolare «GUSN»/«GASN»</b> Per la posa nell'asfalto colato	
			Le serpentine di cavo termico sono costituite da una rete rinforzata in fibra di vetro sulla quale è cucito un conduttore bipolare. La temperatura d'applicazione permessa corrisponde a 240 °C per 35 minuti. La rete rinforzata in fibra di vetro impedisce al cavo termico di salire in superficie. Grazie alla tecnica del cucito con filo Kevlar si ottiene una posa affidabile come anche un'elevata stabilità. Non è necessario fissare la stuoia sulla struttura di base. Lo spessore ottimale dell'asfalto è di 2 × 2 cm e deve essere applicato in 2 passaggi. Il cavo termico è resistente agli acidi sferici e alle soluzioni saline. Tensione: 230 o 400V Prof. di posa richiesta: min. 2 × 2 cm Grana asfalto: 0–4 Cavo d'alimentazione: 8 m Temperatura nominale: 105 °C Termostabile fino a: 240 °C/35 minuti	
			Potenza fino a 300 Watt/m² (tipo GUSN) Potenza fino a 350 Watt/m² (tipo GASN)	170.00 /m² 210.00 /m²
			<b>Quadri elettrici per riscaldamenti di superfici esterne con cavo termico</b>	
			Involucro in lamiera d'acciaio in versione da parete, con interruttore principale tripolare, interruttore Manuale-0-Automatico, interruttore combinato FI/RCD 3LN 30 mA/max. C20A, contattori, lampade spia «in funzione» e «guasto», morsetti entrata/uscita, pronto e provato per l'allacciamento, copertura per i punti d'ingresso dei cavi sul fondo del quadro elettrico. <b>I rilevatori di ghiaccio e le sonde a pavimento devono essere ordinate separatamente (a partire dalla pagina 3.7).</b> Grado di protezione: IP54 Colore: grigio luce (RAL 7035) Dimensioni SYS-03: 40 × 60 × 20 cm (L × H × P) Dimensioni SYS-06: 40 × 60 × 20 cm (L × H × P) Dimensioni SYS-09: 50 × 60 × 20 cm (L × H × P) Dimensioni SYS-12: 60 × 60 × 20 cm (L × H × P)	
	SYS-03-KV	F-1979030	Quadro elettrico per max. 3 circuiti	2480.00 /pz
	SYS-06-KV	F-1979060	Quadro elettrico per max. 6 circuiti	3120.00 /pz
	SYS-09-KV	F-1979090	Quadro elettrico per max. 9 circuiti	3710.00 /pz
	SYS-12-KV	F-1979120	Quadro elettrico per max. 12 circuiti	4370.00 /pz
			<b>Accensione graduale (in cascata)</b>	
	SYS-06-KV-K	F-1979560	Quadro per max. 6 circuiti – collegamento in cascata	3590.00 /pz
	SYS-09-KV-K	F-1979590	Quadro per max. 9 circuiti – collegamento in cascata	4170.00 /pz
	SYS-12-KV-K	F-1979620	Quadro per max. 12 circuiti – collegamento in cascata	4810.00 /pz
			Ⓢ Rilevatori di ghiaccio e sonde a pavimento a partire dalla pagina 3.7	



Designazione	Codice	Descrizione	CHF/IVA escl.
<p><b>Classe di protezione I</b>  <i>protezione ottimale per persone e contro incendi tramite cavi riscaldanti con calza di protezione</i></p>			
<p><b>Riscaldamento di superfici esterne con cavo riscaldante «VIAGARD»</b> Adatto per il montaggio ai ferri d'armatura</p>			
<p>Il cavo riscaldante autoregolante EM2-XR è molto robusto ed è adatto per varie applicazioni all'esterno. Come ad esempio: l'accesso a garage sotterranei e multipiani, piattaforme di carico, gradini, passaggi pedonali, rampe per disabili oppure per i bordi delle vasche di depurazione.</p>			
<p><b>Cavo riscaldante autoregolante RAYCHEM</b></p>			
	EM2-XR	D-2281000	51.00 /m
<p>Cavo riscaldante autoregolante EM2-XR                      Il cavo riscaldante non è adatto per la posa diretta nell'asfalto rullato o asfalto colato.                      Dimensioni: 18,9 × 9,5 mm                      Potenza: 90 Watt/m a 0 °C                      Tensione nominale: 230V                      Temperatura ambiente: max. 100 °C</p>			
<p><b>Accessori</b></p>			
	Conf-Via-CE1	C-2323010	170.00 /pz
<p>Manicotto di giunzione confezionato cavo riscaldante ↔ cavo d'alimentazione con lato finale</p>			
	Via-CE1	C-2323000	90.00 /pz
<p>Kit di giunzione cavo riscaldante ↔ cavo d'alimentazione con lato finale (senza confezione)</p>			
	EMK-XS	C-2323100	60.00 /pz
<p>Kit di riparazione cavo riscaldante ↔ cavo riscaldante (senza confezione)</p>			
	Pur 3x4 mm <sup>2</sup>	C-2343400	12.00 /m
<p>Cavo d'alimentazione PUR 3 × 4 mm<sup>2</sup> LNPE</p>			
	KBL-05	C-2431050	14.00 /pz
<p>Fascette per cablaggio lunghezza = 300mm (100 pz) per la posa del cavo riscaldante su una rete in acciaio.</p>			
<p>① Rilevatori di ghiaccio e sonde a pavimento a partire dalla pagina 3.7</p>			
<p><b>Quadri elettrici per riscaldamenti di superfici esterne con cavo riscaldante</b></p>			
<p>Involucro in lamiera d'acciaio in versione da parete, con interruttore principale tripolare, interruttore Manuale-0-Automatico, interruttore combinato FI/RCD 3LN 30mA/max. C20A, contattori, lampade spia «in funzione» e «guasto», morsetti entrata/uscita, pronto e provato per l'allacciamento, copertura per i punti d'ingresso dei cavi sul fondo del quadro elettrico.</p>			
<p>I rilevatori di ghiaccio e le sonde a pavimento devono essere ordinate separatamente (a partire dalla pagina 3.7).</p>			
<p>Grado di protezione: IP54                      Colore: grigio luce (RAL 7035)                      Dimensioni SYS-03: 40 × 60 × 20 cm (L × H × P)                      Dimensioni SYS-06: 40 × 60 × 20 cm (L × H × P)                      Dimensioni SYS-09: 50 × 60 × 20 cm (L × H × P)                      Dimensioni SYS-12: 60 × 60 × 20 cm (L × H × P)</p>			
	SYS-03-VIA	D-2730250	2380.00 /pz
<p>Quadro elettrico per max. 3 circuiti</p>			
	SYS-06-VIA	D-2730260	3130.00 /pz
<p>Quadro elettrico per max. 6 circuiti</p>			
	SYS-09-VIA	D-2730270	3560.00 /pz
<p>Quadro elettrico per max. 9 circuiti</p>			
	SYS-12-VIA	D-2730280	4730.00 /pz
<p>Quadro elettrico per max. 12 circuiti</p>			
<p><b>Accensione graduale (in cascata)</b></p>			
	SYS-06-VIA-K	D-2730360	3600.00 /pz
<p>Quadro per max. 6 circuiti – collegamento in cascata</p>			
	SYS-09-VIA-K	D-2730370	4390.00 /pz
<p>Quadro per max. 9 circuiti – collegamento in cascata</p>			
	SYS-12-VIA-K	D-2730380	5240.00 /pz
<p>Quadro per max. 12 circuiti – collegamento in cascata</p>			

Designazione	Codice	Descrizione	CHF/IVA escl.	
<b>Sistema di rilevazione ghiaccio e neve 50</b>				
Rapida reazione, massima sicurezza, sistema affidabile				
Il sistema di rilevazione di ghiaccio 50 è lo specialista per applicazioni esterne con requisiti specifici relativi alla sensibilità e reazione. Ideale per grandi superfici e zone sensibili.				
	Tekmar 1750	F-1951750	Rilevatore di ghiaccio e neve TEKMAR 1750 montaggio nel quadro elettrico (spazio necessario = 108 mm), con display informativo e contatti d'allarme. Capacità d'apertura: 6A/230V AC (a potenziale zero) Tensione: 24V	1120.00 /pz
	Tekmar 1749	F-1951749	Alimentatore 230V/24V per TEKMAR 1750 montaggio nel quadro elettrico (spazio necessario = 54 mm) Potenza nominale: 10,5VA	120.00 /pz
<b>Sonde a pavimento senza involucro per la posa diretta nel rivestimento</b>				
	Tekmar 3310	F-1963310	Sonda a pavimento per la temperatura e l'umidità per TEKMAR 1750, con 6 m di cavo (uscita laterale).	1120.00 /pz
	Tekmar 3310-L20	F-1963312	Come TEKMAR 3310, però con 20 m di cavo	1210.00 /pz
	Tekmar 3310-L30	F-1963313	Come TEKMAR 3310, però con 30 m di cavo	1280.00 /pz
	Tekmar 3310-L50	F-1963315	Come TEKMAR 3310, però con 50 m di cavo	1440.00 /pz
<b>Sonde a pavimento con involucro opzionale con cavo d'alimentazione incapsulato</b>				
	Tekmar 3312-0	F-1963320	Sonda come tipo 3310, con 6 m di cavo, uscita dal basso, può essere incorporata anche nell'involucro (da ordinare separatamente).	1130.00 /pz
	Tekmar 3312-0L20	F-1963322	Come TEKMAR 3312, senza involucro, con 20 m di cavo	1230.00 /pz
	Tekmar 3312-0L30	F-1963323	Come TEKMAR 3312, senza involucro, con 30 m di cavo	1290.00 /pz
	Tekmar 3312-0L50	F-1963325	Come TEKMAR 3312, senza involucro, con 50 m di cavo	1460.00 /pz
	Tekmar 3311-G	F-1965000	Involucro per sonda a pavimento TEKMAR 3311 & 3312	145.00 /pz
	Tekmar Y71002	F-1965005	Copertura di montaggio Y71002 in alluminio per involucro in ottone TEKMAR 3311-G.	115.00 /pz
<b>Sonde a pavimento con involucro e cavo d'alimentazione a baionetta</b>				
	Tekmar 3311	F-1963311	Sonda come tipo 3310, però senza cavo d'alimentazione Con presa d'alimentazione, involucro in ottone compreso nella fornitura.	1200.00 /pz
	Tekmar 3306	F-1963306	Cavo d'alimentazione da 20m con spina per sonda tipo 3311.	760.00 /pz

Designazione	Codice	Descrizione	CHF/IVA escl.	
<p><b>Sistema di rilevazione ghiaccio e neve 73</b> Ampliabile modularmente, accesso remoto opzionale</p> <hr/> <p>Il sistema multiuso di rilevazione ghiaccio 73 è utilizzabile come impianto mono o multicanale, con accesso remoto opzionale e la possibilità di elaborare le previsioni meteo, convince per la flessibilità e l'assenza di manutenzione.</p>				
	ET-9300	F-1953000	Rilevatore di ghiaccio e neve ET-9300 montaggio nel quadro elettrico (spazio necessario = 54 mm), utilizzo tramite display grafico touchscreen, apparecchio di base monocanale con il quale tramite il modulo di ampliamento ET-9375 può essere ampliato con fino a 8 sonde/zone di riscaldamento. Tramite il Gateway ET-9380 è possibile un collegamento a Internet (LAN o WLAN). Capacità d'apertura: 16A/230V AC Uscita allarme: 2A (1 NO + 1 NC) / 230V AC Tensione: 230V	530.00 /pz
	ET-9375	F-1953010	Rilevatore di ghiaccio e neve modulo di ampliamento ET-9375 montaggio nel quadro elettrico (spazio necessario = 54 mm), permette di ampliare l'ET-9300 con fino a 8 sonde/zone di riscaldamento, regolazione e controllo di un sensore e di un'uscita di riscaldamento. Capacità d'apertura: 16A/230V AC Tensione: 230V	370.00 /pz
	ET-9380	F-1953050	Gateway ET-9380 WLAN o LAN inclusa antenna con piede magnetico (3m) per il collegamento WLAN. Il Gateway stabilisce una connessione tra il rilevatore di ghiaccio ET-9300 ed il portale internet «eFROST». La registrazione offre i seguenti vantaggi: Elaborazione del bollettino meteorologico locale, geolocalizzazione precisa regolabile nel portale utenti, modifica dei dati di controllo e comando a distanza dell'intero impianto tramite un browser internet via smartphone, tablet o PC. Questo servizio è a pagamento e verrà fatturato annualmente. Con la registrazione nel «portale eFROST» stipulate un contratto di servizio che verrà fatturato annualmente.	980.00 /pz
	ET-SP-9300	1953090	Costi del servizio annuale «eFROST»	130.00 /pz
<p><b>Sonda a pavimento ET-3356</b> Per la misurazione combinata dei valori di temperatura e di umidità nelle superfici esterne transitabili e percorribili. Versione robusta completamente in ottone. Altezza di montaggio molto ridotta, perciò particolarmente adatta per scale, terrazze, ecc. Uscita del cavo d'alimentazione a scelta in basso o lateralmente. Diametro: 68 mm Altezza: 31 mm</p>				
	ET-3356-6	F-1963357	Sensore di temperatura e umidità ET-3356-6 per ET-9300 & ET-9375, con 6 m di cavo d'alimentazione L'involucro ET-71917 è compreso nella fornitura.	480.00 /pz
	ET-3356-20	F-1963360	Come ET-3356-6, però con 20m di cavo d'alimentazione	620.00 /pz
	ET-3356-50	F-1963362	Come ET-3356-6, però con 50m di cavo d'alimentazione	985.00 /pz
	ET-71917	F-1965010	<b>Accessori/Pezzi di ricambio</b> Involucro per sonda a pavimento ET-3356 Boccola a pavimento in ottone per la posa del sensore ET-3356 a livello con una superficie esterna.	120.00 /pz
	ET-71001	F-1965015	Copertura di montaggio per l'involucro ET-71917 Coperchio in alluminio per la copertura della boccola a pavimento ET-71917 durante la posa. Versione robusta, che può quindi essere usata ripetutamente.	80.00 /pz















## Tracciamento elettrico tecnica domestica

Mantenimento dell'acqua calda sanitaria «HWAT»	4.2
Protezione antigelo di tubazioni	4.4
Riscaldamento per grondaie «EISSTOP»	4.8
Cavi termici bipolari «R2X»	4.12
Cavi riscaldanti sottili per applicazioni speciali	4.13
Riscaldamento per serbatoi e condotte d'olio «OTB»	4.14



	Designazione	Codice	Descrizione	CHF/IVA escl.
			<p><b>Classe di protezione I</b></p> <p><i>protezione ottimale per persone e contro incendi tramite cavi riscaldanti con calza di protezione</i></p>	
<p><b>Mantenimento dell'acqua calda sanitaria «HWAT»</b></p> <p>Per il mantenimento della temperatura nelle tubazioni d'acqua calda. In questo modo un raffreddamento non è più possibile. Semplice nella progettazione e nell'installazione, economico e non richiede alcuna manutenzione.</p>				
	HWAT-L	A-2000000	<b>Cavi riscaldanti autoregolanti</b> Cavo riscaldante RAYCHEM HWAT-L 7W/m a 45 °C	27.00 /m
	HWAT-M	A-2010000	Cavo riscaldante RAYCHEM HWAT-M 9W/m a 55 °C	28.50 /m
	HWAT-R	A-2020000	Cavo riscaldante RAYCHEM HWAT-R 12W/m a 70 °C	32.50 /m
	EasyRoll	C-2459990	<b>Svolgitore</b> Svolgitore EasyRoll Per srotolare facilmente i cavi riscaldanti su rotoli.	260.00 /pz
	Spool-HWAT-M-50	A-2010050	<b>Spoolbox</b> Spoolbox HWAT-M-50m 9W/m a 55 °C Box con 50m di cavo riscaldante autoregolante RAYCHEM HWAT-M	1425.00 /pz
	HWAT-Eco V5	C-2700500	<b>Regolatore di temperatura</b> Regolatore di temperatura con display touchscreen a colori per la regolazione della temperatura di mantenimento e le ore di commutazione desiderate, programmazione interattiva, diverse funzioni d'allarme, 3m di sonda di temperatura per lo scaldacqua. Una sonda di temperatura per un punto di riferimento opzionale è disponibile come accessorio. Fornitura con guida DIN 35 mm e pressacavo. Capacità d'apertura: 20A/230V Grado di protezione: IP54	890.00 /pz
	HWAT-T55	C-2701100	Termostato per piccoli impianti fino a max. 50m di cavo montaggio su guida DIN 35 mm (spazio necessario 52 mm), con 10m di sonda di temperatura SENSOR-NTC-10M, display digitale, funzione temporizzatore. Capacità d'apertura: 16A/230V (a potenziale zero) Grado di protezione: IP20	340.00 /pz
	Sensor-NTC-10M	C-2701110	<b>Sonda di ricambio/sonda di riferimento</b> Sonda di temperatura SENSOR-NTC-10M con 10m di cavo per HWAT-T55, HWAT-ECO V5, RAYSTAT V5, ELEXANT 450C.	60.00 /pz
<p><b>Sistemi di connessione rapida RAYCLIC</b> Questo sistema permette una messa in servizio rapida e ottimale. È omologato SEV.</p>				
	RayClic CE-02	C-2300000	Kit di connessione con 1,5m di allacciamento (3x2,5 mm²), 1 lato finale e 1 staffa.	89.00 /pz
	RayClic T-02	C-2300100	Diramazione a T giunzione per 3 cavi riscaldanti, 1 lato finale e 1 staffa.	149.00 /pz
	RayClic PT-02	C-2300200	Diramazione a T con connettore di alimentazione giunzione per 3 cavi riscaldanti con 1,5m di allacciamento (3x2,5 mm²), 3 lati finali e 1 staffa.	196.00 /pz
	RayClic S-02	C-2300300	Kit di giunzione giunzione per 2 cavi riscaldanti, 1 staffa.	100.00 /pz

	Designazione	Codice	Descrizione	CHF/IVA escl.
	RayClic PS-02	C-2300400	Kit di giunzione con connettore di alimentazione giunzione per 2 cavi riscaldanti con 1,5m di allacciamento (3x2,5mm²), 2 lati finali e 1 staffa.	166.00 /pz
	RayClic X-02	C-2300500	Diramazione a X giunzione per 4 cavi riscaldanti, 2 lati finali e 1 staffa.	196.00 /pz
	RayClic E-02	C-2300600	Lato finale	25.00 /pz
	KBL-05	C-2431050	<b>Accessori</b> Fascette per cablaggio lunghezza = 300mm (100 pz) diametro del tubo max. = 76mm.	14.00 /pz
	GT-66	C-2432100	Nastro adesivo in tessuto (rotolo da 20m) non adatto per tubature in acciaio inox.	18.00 /pz
	GS-54	C-2432000	Nastro adesivo in fibra di vetro (rotolo da 16m) adatto per tubature in acciaio inox.	26.00 /pz
	ATE 180-55	C-2430550	Nastro adesivo in alluminio, per tubature in materia sintetica e acciaio inox (lung. = 55m/larg. = 65mm).	85.00 /pz
	JB16-02	C-2401160	Cassetta di raccordo per montaggio sopra intonaco con pressacavo per l'allacciamento e morsettiera 6x4mm², grado di protezione IP66.	56.00 /pz
	JB-SB-08	C-2411080	Supporto di fissaggio (VA) per la cassetta di raccordo JB16-02	27.00 /pz
	LAB-ETL-CH	C-2450100	Etichetta di segnalazione (T/F/I/I)	1.00 /pz
	LAB-38	C-2450300	Etichetta di sicurezza 1 per ogni valvola di chiusura	1.50 /pz
	Messa in servizio-1 X Messa in servizio-w X		Rapporto sul controllo funzionale dei cavi riscaldanti Messa in servizio 1° allaccio elettrico, spese di trasferta incluse Messa in servizio per ogni allaccio elettrico supplementare	su richiesta su richiesta
	SBS-S-HV-ECO-3x20 D-2700420		<b>Quadro di distribuzione con centralina HWAT-ECO V5</b> Involucro in lamiera d'acciaio in versione da parete, con interruttore principale 40A, fusibile di comando 6A, pronto per l'allacciamento, punti d'ingresso per i cavi sul fondo del quadro elettrico. L'allacciamento deve essere protetto da un interruttore di protezione max. 20A e da un interruttore differenziale FI 30 mA. In ogni quadro elettrico viene incorporato un regolatore di temperatura HWAT-ECO V5, la sonda di temperatura SENSOR-NTC-10M è allegata. Grado di protezione: IP65 Colore: grigio chiaro Dimensioni: 50x40x21 cm (LxHxP) Quadro elettrico per max. 3 circuiti con HWAT (3x20A)	1650.00 /pz
	SYS-06-HV-HE-10 SYS-09-HV-HE-10 SYS-12-HV-HE-10	D-2700460 D-2700470 D-2700480	<b>Quadri elettrici con centralina HWAT-ECO V5</b> Involucro in lamiera d'acciaio in versione da parete, con interruttore principale, interruttore di protezione (max. 20A per ogni circuito), interruttore differenziale 30mA, lampade spia, pronto per l'allacciamento, punti d'ingresso per i cavi sul fondo del quadro elettrico. In ogni quadro elettrico viene incorporato un regolatore di temperatura HWAT-ECO V5, la sonda di temperatura SENSOR-NTC-10M è allegata. Grado di protezione: IP54 Colore: grigio luce (RAL 7035) Dimensioni SYS-06: 40x60x20 cm (LxHxP) Dimensioni SYS-09: 50x60x20 cm (LxHxP) Dimensioni SYS-12: 60x60x20 cm (LxHxP) Quadro elettrico per max. 6 circuiti HWAT Quadro elettrico per max. 9 circuiti HWAT Quadro elettrico per max. 12 circuiti HWAT	4860.00 /pz 5520.00 /pz 7050.00 /pz

Designazione      Codice      Descrizione      CHF/IVA escl.



**Classe di protezione I**  
*protezione ottimale per persone e contro incendi tramite cavi riscaldanti con calza di protezione*

### Protezione antigelo di tubazioni

Protegge le tubature dai danni del gelo in modo semplice e senza manutenzione.

Ⓢ Se il cavo riscaldante è utilizzato in combinazione con un isolamento termico contenente solventi e/o prodotti bituminosi, utilizzare i cavi riscaldanti tipo BTV (pag. 5.2).

### XL-TRACE

Cavi riscaldanti autoregolanti RAYCHEM privi di alogeni, proprietà autoestinguenti e a bassa emissione di fumi.

Cavo riscaldante autoregolante XL-TRACE 10XL2-ZH

28.00 /m

Potenza: 10W/m a 5°C

Temperatura ambiente: max. 65°C

Cavo riscaldante autoregolante XL-TRACE 15XL2-ZH

32.50 /m

Potenza: 15W/m a 5°C

Temperatura ambiente: max. 65°C

Cavo riscaldante autoregolante XL-TRACE 26XL2-ZH

33.00 /m

Potenza: 26W/m a 5°C

Temperatura ambiente: max. 65°C

Cavo riscaldante autoregolante XL-TRACE 31XL2-ZH

48.00 /m

Potenza: 31W/m a 5°C

Temperatura ambiente: max. 85°C

### XL-TRACE Installer-Pack

Box con cavo riscaldante autoregolante RAYCHEM XL-TRACE.

50m di cavo riscaldante RAYCHEM XL-TRACE 10XL2-ZH

1210.00 /pz

80m di cavo riscaldante RAYCHEM XL-TRACE 10XL2-ZH

1940.00 /pz

50m di cavo riscaldante RAYCHEM XL-TRACE 15XL2-ZH

1400.00 /pz

80m di cavo riscaldante RAYCHEM XL-TRACE 15XL2-ZH

2230.00 /pz

50m di cavo riscaldante RAYCHEM XL-TRACE 26XL2-ZH

1420.00 /pz

80m di cavo riscaldante RAYCHEM XL-TRACE 26XL2-ZH

2260.00 /pz

50m di cavo riscaldante RAYCHEM XL-TRACE 31XL2-ZH

2050.00 /pz

80m di cavo riscaldante RAYCHEM XL-TRACE 31XL2-ZH

3280.00 /pz

### Cavi riscaldanti in lunghezza fissa – Tipo 10XL2-ZH

Cavo riscaldante RAYCHEM pronto per l'allacciamento, con 4 m di cavo d'alimentazione PUR 3 x 1,5 mm<sup>2</sup>.

Lunghezza fissa XL-TRACE 10XL2-ZH da 3m

164.00 /pz

Lunghezza fissa XL-TRACE 10XL2-ZH da 5m

220.00 /pz

Lunghezza fissa XL-TRACE 10XL2-ZH da 8m

304.00 /pz

Lunghezza fissa XL-TRACE 10XL2-ZH da 12m

416.00 /pz

Lunghezza fissa XL-TRACE 10XL2-ZH da 16m

528.00 /pz

Lunghezza fissa XL-TRACE 10XL2-ZH da 20m

640.00 /pz

Lunghezza fissa XL-TRACE 10XL2-ZH da 25m

780.00 /pz

### WINTERGARD

Cavo riscaldante autoregolante RAYCHEM con guaina esterna in poliolefine modificato.

Cavo riscaldante per temperature elevate FS-C10-2X

36.00 /m

Potenza: 10W/m a 5°C

Temperatura ambiente: max. 90°C

Ⓢ Non adatto per il sistema RAYCLIC

### Svolgitore

Svolgitore EasyRoll



















260.00 /pz

Per srotolare facilmente i cavi riscaldanti su rotoli.



	Designazione	Codice	Descrizione	CHF/IVA escl.
	RAYSTAT V5	C-2780200	<p><b>Centraline</b></p> <p>Centralina elettronica RAYSTAT V5 Per la regolazione proporzionale dei cavi riscaldanti antigelo tramite temperatura ambiente (PASC) o tramite misurazione temperatura delle tubazioni, sonda di temperatura da 5m inclusa, relè d'allarme, montaggio su guida DIN o a parete. Campo di regolazione: -40-85 °C Temperatura della sonda: max. 90 °C Grado di protezione: IP65 Capacità d'apertura: 25A/230V AC</p>	680.00 /pz
	ELEXANT 450C	C-2780210	<p>Centralina elettronica ELEXANT 450C Con touchscreen a colori da 4,3", regolazione proporzionale dei cavi riscaldanti antigelo tramite temperatura ambiente (PASC) o tramite misurazione temperatura delle tubazioni, 2 circuiti riscaldanti indipendenti, relè d'allarme, sonda di temperatura da 5m inclusa, montaggio su guida DIN nel quadro elettrico. Campo di regolazione: 0-85 °C Temperatura della sonda: max. 90 °C Grado di protezione: IP20 Capacità d'apertura: 2 x 4A/230V AC</p>	950.00 /pz
	SM-PT100-1	C-2780201	<p>Modulo sensore SM-PT100-1 Permette l'allacciamento di una sonda PT100 (3 fili) al RAYSTAT V5 (sostituzione RAYSTAT-CONTROL-10/ECO).</p>	100.00 /pz
	SM-PT100-2	C-2780211	<p>Modulo sensore SM-PT100-2 Permette l'allacciamento di due sonde PT100 (3 fili) all'ELEXANT 450C (sostituzione RAYSTAT-CONTROL-10/ECO).</p>	120.00 /pz
	AT-TS-13	C-2710300	<p><b>Termostati</b></p> <p>Termostato AT-TS-13, con 3m di sonda, visualizzazione cavo in funzione, rottura sonda e sonda in corto circuito. Campo di regolazione: -5-15 °C Capacità d'apertura: 16A/230V AC Temperatura della sonda: max. 160 °C Montaggio: a parete o su SB-101</p>	250.00 /pz
	AT-TS-14	C-2710400	<p>Termostato AT-TS-14, con 3m di sonda Come AT-TS-13, però Campo di regolazione: 0-120 °C</p>	340.00 /pz
	Raystat-Ctrl-11	C-2780001	<p>Termostato elettronico con sonda tripolare PT100 Visualizzazione digitale della temperatura e dell'allarme, montaggio su guida DIN 35mm (spazio necessario 52mm). Campo di regolazione: 0-65 °C Lunghezza della sonda: 3m Temperatura della sonda: max. 150 °C Capacità d'apertura: 16A/230V AC (a potenziale zero)</p>	520.00 /pz
	SX-102	F-1971001	<p>Termostato elettronico con display LC (senza sonda) Montaggio su guida DIN 35mm (spazio necessario 22,5mm). Visualizzazione della temperatura effettiva sul display. Tensione: 230V AC Misura d'ingresso: PT1000 (2 fili) Campo di misura: -200-600 °C Capacità d'apertura: 10A (1 CO)/230V AC</p>	255.00 /pz
	PT1000-SI2-4	F-1978000	<p>Sonda PT1000 con 4m di cavo in silicone (2 fili) Campo di esercizio: -50-180 °C</p>	35.00 /pz
	HARD-69	C-2710310	<p><b>Sonde di ricambio</b></p> <p>Sonda di temperatura PTC per AT-TS-13 e AT-TS-14 Lunghezza cavo sensore 3m</p>	73.00 /pz
	Sensor-NTC-10M	C-2701110	<p>Sonda di temperatura SENSOR-NTC-10M con 10m di cavo Per HWAT-T55, HWAT-ECO V5, RAYSTAT V5, ELEXANT 450C.</p>	60.00 /pz
	GM-TA-AS	C-2721011	<p>Sonda di temperatura ambiente o sonda di ricambio con involucro Per GM-TA, RAYSTAT V5, ELEXANT 450C.</p>	110.00 /pz
	HARD-78	C-2780010	<p>Sonda di temperatura PT100 (3 fili) Per RAYSTAT-CONTROL-10 e RAYSTAT-CONTROL-11-DIN Lunghezza cavo sensore 3m</p>	100.00 /pz



	Designazione	Codice	Descrizione	CHF/IVA escl.
	RayClic CE-02	C-2300000	<b>Sistema di connessione rapida RAYCLIC (IP68) per cavi riscaldanti XL-TRACE</b> Kit di connessione con 1,5m di allacciamento (3×2,5mm <sup>2</sup> ), 1 lato finale e 1 staffa.	89.00 /pz
	RayClic T-02	C-2300100	Diramazione a T giunzione per 3 cavi riscaldanti, 1 lato finale e 1 staffa.	149.00 /pz
	RayClic PT-02	C-2300200	Diramazione a T con connettore di alimentazione giunzione per 3 cavi riscaldanti con 1,5m di allacciamento (3×2,5mm <sup>2</sup> ), 3 lati finali e 1 staffa.	196.00 /pz
	RayClic S-02	C-2300300	Kit di giunzione giunzione per 2 cavi riscaldanti, 1 staffa.	100.00 /pz
	RayClic PS-02	C-2300400	Kit di giunzione con connettore di alimentazione giunzione per 2 cavi riscaldanti con 1,5m di allacciamento (3×2,5mm <sup>2</sup> ), 2 lati finali e 1 staffa.	166.00 /pz
	RayClic X-02	C-2300500	Diramazione a X giunzione per 4 cavi riscaldanti, 2 lati finali e 1 staffa.	196.00 /pz
	RayClic E-02	C-2300600	Lato finale	25.00 /pz
			<b>Manicotti termorestringenti per cavi riscaldanti XL-TRACE e FS-C10-2X</b>	
	Conf-CCE-06-CR	C-2314310	Manicotto di giunzione confezionato cavo riscaldante ↔ cavo d'alimentazione, con lato finale.	90.00 /pz
	Conf-CE20-01	C-2313210	Connessione confezionata con lato finale con pressacavo M20, per la connessione ad una scatola.	78.00 /pz
	S-06	C-2322000	Kit di riparazione S-06 (senza confezione)	45.00 /pz
	CCE-06-CR	C-2314302	Kit di giunzione con lato finale (senza confezione)	34.00 /pz
	CE20-01	C-2313200	Kit di connessione con pressacavo M20 e lato finale (senza confezione).	27.00 /pz
	Pur 3x1,5mm <sup>2</sup>	C-2343150	<b>Cavi d'alimentazione</b> Cavo d'alimentazione PUR 3×1,5mm <sup>2</sup> LNPE	5.00 /m
	3m-Pur-3x1,5-T12	C-2360030	Cavo PUR 3×1,5mm <sup>2</sup> da 3m, con spina tipo 12	41.00 /pz
	5m-Pur-3x1,5-T12	C-2360050	Cavo PUR 3×1,5mm <sup>2</sup> da 5m, con spina tipo 12	52.00 /pz
	10m-Pur-3x1,5-T12	C-2360100	Cavo PUR 3×1,5mm <sup>2</sup> da 10m, con spina tipo 12	81.00 /pz
	3m-Td-3x1,0-T12	C-2361025	Cavo TD 3×1,0mm <sup>2</sup> da 3m, con spina tipo 12	30.00 /pz
	5m-Pur-3x1,0-T12	C-2360051	Cavo PUR 3×1,0mm <sup>2</sup> da 5m, con spina tipo 12	40.00 /pz

	Designazione	Codice	Descrizione	CHF/IVA escl.
	KBL-05	C-2431050	<b>Accessori</b> Fascette per cablaggio lunghezza = 300 mm (100 pz) Diametro del tubo max. = 76 mm.	14.00 /pz
	GT-66	C-2432100	Nastro adesivo in tessuto (rotolo da 20m) Non adatto per tubature in acciaio inox.	18.00 /pz
	GS-54	C-2432000	Nastro adesivo in fibra di vetro (rotolo da 16m) Adatto per tubature in acciaio inox.	26.00 /pz
	ATE 180-55	C-2430550	Nastro adesivo in alluminio, per tubature in materia sintetica e acciaio inox (Lung. = 55 m/Larg. = 65 mm).	85.00 /pz
	JB16-02	C-2401160	Cassetta di raccordo per montaggio sopra intonaco Con pressacavo per l'allacciamento e morsettiera 6 x 4 mm <sup>2</sup> , Grado di protezione IP66.	56.00 /pz
	SB-101	C-2412000	Staffa di supporto per RAYSTAT-ECO-10, AT-TS-13/14, JB-16-02. Altezza: 160mm	62.00 /pz
	LAB-ETL-CH	C-2450100	Etichetta di segnalazione (T/F/I/I)	1.00 /pz
	Messa in servizio-1 X		<b>Messa in servizio</b> Rapporto sul controllo funzionale dei cavi riscaldanti. Messa in servizio 1° allaccio elettrico, spese di trasferta incluse Messa in servizio per ogni allaccio elettrico supplementare	su richiesta su richiesta
	Messa in servizio-w X			
			<b>Quadro di distribuzione con centralina ELEXANT 450C</b> Involucro in lamiera d'acciaio in versione da parete, con interruttore principale 25A, interruttore Manuale- 0-Automatico, fusibile di comando 6A, pronto per l'allacciamento, punti d'ingresso per i cavi sul fondo del quadro elettrico. L'allacciamento deve essere protetto da un interruttore di protezione max. 20A e da un interruttore differenziale FI30mA. In ogni quadro elettrico viene incorporata una centralina per la protezione antigelo a risparmio energetico ELEXANT 450C. La rispettiva sonda di temperatura è compresa nella fornitura. Grado di protezione: IP65 Colore: grigio luce (RAL 7035) Dimensioni: 50 x 40 x 21 cm (L x H x P)	
	SBS-S-ELEX-3x20	D-2780240	Quadro elettrico per max. 3 circuiti (3 x 20A)	1750.00 /pz
			<b>Quadri elettrici con centralina ELEXANT 450C</b> Involucro in lamiera d'acciaio in versione da parete, con interruttore principale, interruttore Manuale-0-Automatico, interruttore combinato FI/RCD 3LN 30mA / C16A, contattori, lampade spia «in funzione» e «guasto», morsetti entrata/ uscita, pronto per l'allacciamento, punti d'ingresso per i cavi sul fondo del quadro elettrico. In ogni quadro elettrico viene incorporata una centralina per la protezione antigelo a risparmio energetico ELEXANT 450C. La rispettiva sonda di temperatura è compresa nella fornitura. Grado di protezione: IP54 Colore: grigio luce (RAL 7035) Dimensioni SYS-03: 40 x 60 x 20 cm (L x H x P) Dimensioni SYS-06: 40 x 60 x 20 cm (L x H x P) Dimensioni SYS-09: 50 x 60 x 20 cm (L x H x P) Dimensioni SYS-12: 60 x 60 x 20 cm (L x H x P)	
	SYS-03-SV-EL	D-2780250	Quadro per max. 3 circuiti	3500.00 /pz
	SYS-06-SV-EL-K	D-2780260	Quadro per max. 6 circuiti – collegamento in cascata	4580.00 /pz
	SYS-09-SV-EL-K	D-2780270	Quadro per max. 9 circuiti – collegamento in cascata	6250.00 /pz
	SYS-12-SV-EL-K	D-2780280	Quadro per max. 12 circuiti – collegamento in cascata	7400.00 /pz





① Quadri elettrici con altre configurazioni su richiesta

	Designazione	Codice	Descrizione	CHF/IVA escl.
	<b>Classe di protezione I</b> <i>protezione ottimale per persone e contro incendi tramite cavi riscaldanti con calza di protezione</i>		<b>Riscaldamento per grondaie «EISSTOP»</b> Protezione sicura ed affidabile contro i danni causati dall'inverno, mai più grondaie e pluviali congelati, sistema senza manutenzione per la protezione di persone ed edifici. Ⓢ Per la posa su asfalto, bitume o carta catramata, utilizzare il cavo riscaldante tipo GM-2XT.	
	GM-2X	B-2150000	<b>Cavo riscaldante autoregolante RAYCHEM</b> Cavo riscaldante tipo EISSTOP GM-2X guaina di protezione nera, resistente ai raggi UV, versione rinforzata. 36W/m a 0°C nell'acqua gelata 18W/m a 0°C all'aria	22.00 /m
	FroStop black	B-2160000	Cavo riscaldante tipo FROSTOP BLACK guaina di protezione nera, resistente ai raggi UV, per grondaie fino a 20 cm di larghezza, situate al di sotto dei 800 m sul livello del mare. 28W/m a 0°C nell'acqua gelata 13W/m a 0°C all'aria	21.00 /m
	GM-2XT	B-2180000	Cavo riscaldante speciale con guaina di protezione in fluoropolimero, per la posa su asfalto, bitume e carta catramata. 36W/m a 0°C nell'acqua gelata 18W/m a 0°C all'aria	41.50 /m
	GM-2X- 5m GM-2X- 8m GM-2X-10m GM-2X-12m GM-2X-14m GM-2X-16m GM-2X-20m GM-2X-25m GM-2X-30m	B-2150050 B-2150080 B-2150100 B-2150120 B-2150140 B-2150160 B-2150200 B-2150250 B-2150300	<b>Cavo riscaldante in lunghezza fissa – EISSTOP GM-2X</b> Cavo riscaldante RAYCHEM pronto per l'allacciamento, con 8 m di cavo d'alimentazione PUR 3 x 1,5 mm². Lunghezza fissa EISSTOP GM-2X da 5 m Lunghezza fissa EISSTOP GM-2X da 8 m Lunghezza fissa EISSTOP GM-2X da 10 m Lunghezza fissa EISSTOP GM-2X da 12 m Lunghezza fissa EISSTOP GM-2X da 14 m Lunghezza fissa EISSTOP GM-2X da 16 m Lunghezza fissa EISSTOP GM-2X da 20 m Lunghezza fissa EISSTOP GM-2X da 25 m Lunghezza fissa EISSTOP GM-2X da 30 m	205.00 /pz 270.00 /pz 315.00 /pz 360.00 /pz 403.00 /pz 447.00 /pz 535.00 /pz 645.00 /pz 755.00 /pz
	FroStop bl- 5m FroStop bl- 8m FroStop bl-10m FroStop bl-12m FroStop bl-14m FroStop bl-16m FroStop bl-20m FroStop bl-25m FroStop bl-30m	B-2160050 B-2160080 B-2160100 B-2160120 B-2160140 B-2160160 B-2160200 B-2160250 B-2160300	<b>Cavo riscaldante in lunghezza fissa – FROSTOP BLACK</b> Cavo riscaldante RAYCHEM pronto per l'allacciamento, con 8 m di cavo d'alimentazione PUR 3 x 1,5 mm². Lunghezza fissa FROSTOP BLACK da 5 m Lunghezza fissa FROSTOP BLACK da 8 m Lunghezza fissa FROSTOP BLACK da 10 m Lunghezza fissa FROSTOP BLACK da 12 m Lunghezza fissa FROSTOP BLACK da 14 m Lunghezza fissa FROSTOP BLACK da 16 m Lunghezza fissa FROSTOP BLACK da 20 m Lunghezza fissa FROSTOP BLACK da 25 m Lunghezza fissa FROSTOP BLACK da 30 m	200.00 /pz 263.00 /pz 305.00 /pz 347.00 /pz 389.00 /pz 431.00 /pz 515.00 /pz 620.00 /pz 725.00 /pz
	EMDR-10-V4	C-2722004	<b>Centralina per la temperatura e l'umidità</b> Centralina EMDR-10 (versione 4) con funzione risparmio energetico, montaggio su guida DIN 35 mm (spazio necessario 106 mm), con sonda di temperatura VIA-DU-A10 e sonda di umidità HARD-45-4M, senza contattore. Capacità d'apertura: 10A/230V	1050.00 /pz

	Designazione	Codice	Descrizione	CHF/IVA escl.
	HARD-45- 4M	C-2720020	<b>Pezzi di ricambio per la centralina EMDR-10-V4</b> Sonda di umidità da 4 m, per EMDR-10-V4	170.00 /pz
	HARD-45-12M	C-2720025	Sonda di umidità da 12m, per EMDR-10-V4	210.00 /pz
	HARD-45-20M	C-2720027	Sonda di umidità da 20m, per EMDR-10-V4	250.00 /pz
	HARD-45-30M	C-2720030	Sonda di umidità da 30m, per EMDR-10-V4	300.00 /pz
	Via-Du-A10	C-2730060	Sonda di temperatura per EMDR-10 Connessione a morsetto	118.00 /pz
<b>Centralina per la temperatura e l'umidità</b>				
(per piccole installazioni)				
	Raystat-M2	C-2723000	Centralina RAYSTAT-M2 Montaggio su guida DIN 35mm (spazio necessario 52mm), senza sonda di temperatura RAYSTAT-M2-A e sonda di umidità RAYSTAT-M2-R, senza contattore. Capacità d'apertura: 16A/230V (a potenziale zero)	400.00 /pz
	Raystat-M2-R	C-2723020	Sonda di umidità per RAYSTAT-M2, con 10m di cavo	420.00 /pz
	Raystat-M2-A	C-2723010	Sonda di temperatura per RAYSTAT-M2 Connessione a morsetto	92.00 /pz
<b>Termostati (senza rilevamento dell'umidità)</b>				
(per piccole installazioni)				
	DTR-E 3102	F-2721000	Termostato elettromeccanico a due posizioni Regolazione del limite superiore e inferiore della temperatura. Campo di reg. superiore: 0-25°C Campo di reg. inferiore: -20-35°C Capacità d'apertura: 16A/230V AC	180.00 /pz
	GM-TA	F-2721010	Termostato elettronico con display digitale a due posizioni Per il montaggio su guida DIN 35mm (spazio necessario 52,5mm), con sonda di temperatura esterna GM-TA-AS, durata postriscaldamento programmabile (0 a 3h), regolazione del limite superiore e inferiore della temperatura. Campo di reg. superiore: 0-6°C Campo di reg. inferiore: -5--25°C Capacità d'apertura: 16A/230V AC (a potenziale zero)	320.00 /pz
	AT-TS-13	C-2710300	Termostato AT-TS-13, con 3m di sonda Visualizzazione riscaldamento, rottura e cortocircuito sonda. Campo di regolazione: -5-15°C Capacità d'apertura: 16A/230V AC	250.00 /pz
<b>Accessori per termostati</b>				
	GM-TA-AS	C-2721011	Sonda di temperatura ambiente o sonda di ricambio con involucro per GM-TA, RAYSTAT V5, ELEXANT 450C.	110.00 /pz
	GM-TA-Box	C-2721012	Scatola di protezione (IP65) per termostato GM-TA Per l'impiego all'esterno, con sonda di temperatura.	100.00 /pz
	HARD-69	C-2710310	Sonda di ricambio PTC per termostato AT-TS-13 Lunghezza cavo sensore 3m	73.00 /pz









	Designazione	Codice	Descrizione	CHF/IVA escl.
	Conf-CCE-06-CR	C-2314310	<b>Manicotti termorestringenti per cavi riscaldanti GM-2X e FROSTOP BLACK</b> Manicotto confezionato cavo riscaldante ↔ cavo d'alimentazione, con lato finale.	90.00 /pz
	Conf-TE-01-CR	C-2324010	Diramazione a T confezionata, rispettivamente giunzione per cavi riscaldanti con connettore di alimentazione, con 2 lati finali.	220.00 /pz
	Conf-CE20-01	C-2313210	Connessione confezionata con lato finale, con pressacavo M20, per la connessione ad una scatola.	78.00 /pz
	CCE-06-CR	C-2314302	Kit di giunzione con lato finale (senza confezione)	34.00 /pz
	S-06	C-2322000	Kit di riparazione S-06 (senza confezione)	45.00 /pz
	CE20-01	C-2313200	Kit di connessione con pressacavo M20 e lato finale (senza confezione).	27.00 /pz
	Conf-CCE-04-CT	C-2314410	<b>Manicotti termorestringenti per cavi riscaldanti GM-2XT</b> Manicotto confezionato cavo riscaldante ↔ cavo d'alimentazione, con lato finale.	110.00 /pz
	Conf-TE-01-CR	C-2324010	Diramazione a T confezionata, rispettivamente giunzione per cavi riscaldanti con connettore di alimentazione, con 2 lati finali.	220.00 /pz
	S-06	C-2322000	Kit di riparazione S-06 (senza confezione)	45.00 /pz
	CCE-04-CT	C-2314400	Kit di giunzione con lato finale (senza confezione)	60.00 /pz
	Pur 3x1,5 mm <sup>2</sup> C-2343150 Pur 3x2,5 mm <sup>2</sup> C-2343250	C-2343150 C-2343250	<b>Cavi d'alimentazione</b> Cavo d'alimentazione PUR 3 × 1,5 mm <sup>2</sup> LNPE Cavo d'alimentazione PUR 3 × 2,5 mm <sup>2</sup> LNPE	5.00 /m 7.00 /m
	GM-Rake C-2433000 WKS-1K C-2433035 WKS-2K C-2433036	C-2433000 C-2433035 C-2433036	<b>Accessori</b> Paraspigoli Grondaia-Pluviale Distanziatore per max. 3 cavi riscaldanti in materia sintetica resistente ai raggi UV, intervallo di posa 7,5 cm, lunghezza 28 cm Distanziatore per max. 7 cavi riscaldanti in materia sintetica resistente ai raggi UV, intervallo di posa 7,5 cm, lunghezza 58 cm	18.00 /pz 7.50 /pz 9.50 /pz
	KBL-06	C-2431060	Fascette per cablaggio lunghezza = 28 cm (100 pz) resistenti ai raggi UV	14.00 /pz
	Icestop-GMK-RC	C-2433010	Piastra di fissaggio in alluminio anodizzato	2.50 /pz
	RDG-1	C-2433060	<b>Mantengono gli scarichi delle acque meteoriche sui tetti piani liberi dal ghiaccio</b> Nella zona dello scarico delle acque meteoriche viene fissata una griglia metallica saldata in acciaio inossidabile (diametro del filo metallico 2,5 mm / maglia 30 × 30 mm) e sulla quale viene montato con delle fascette un cavo riscaldante GM-2XT da ordinare separatamente. In questo modo la zona intorno allo scarico rimane libera dal ghiaccio e l'acqua di fusione può defluire. Kit di montaggio RDG-1 per uno scarico delle acque meteoriche composto da: – 2 griglie metalliche in acciaio inossidabile 453 mm × 963 mm – 1 pacco di fascette per cablaggio KBL-06, resistenti ai raggi UV (contenuto 100 pezzi) Il cavo riscaldante GM-2XT nella lunghezza desiderata deve essere ordinato separatamente. Sono necessari 7 m di cavo riscaldante per ogni kit, più la lunghezza dello scarico fino al limite della superficie esposta al gelo.	240.00 /pz

	Designazione	Codice	Descrizione	CHF/IVA escl.
	HT50-sz	C-2433021	<b>Colle in cartucce da 290ml</b> Per il montaggio della piastra di fissaggio ICESTOP-GMK-RC Colla ad elasticità permanente in SMP (nero)	45.00 /pz
	HB-Brida-1L	C-2433031	Brida di fissaggio semplice (V4A) per cavi riscaldanti	6.00 /pz
	IEK-25-04	C-2443040	Pressacavo per cavi riscaldanti Con guarnizione e dado di bloccaggio.	24.00 /pz
	Messa in servizio-1 X Messa in servizio-w X		<b>Messa in servizio</b> Rapporto sul controllo funzionale dei cavi riscaldanti. Messa in servizio 1° allaccio elettrico, spese di trasferta incluse Messa in servizio per ogni allaccio elettrico supplementare	su richiesta su richiesta
	ES-HK-1 ES-HK-3	D-2720100 D-2720300	<b>Quadri di distribuzione con centralina EMDR-10</b> Involucro in lamiera d'acciaio con interruttore Manuale-0-Automatico, contattore di potenza 20A, fusibile di comando 6A, centralina EMDR-10 con sonda di temperatura e 4 m di sonda di umidità. L'allacciamento deve essere protetto da un interruttore di protezione max. 16A e da un interruttore differenziale FI 30mA. Grado di protezione: IP54 Colore: grigio luce (RAL 7035) Morsetti: in alto Dimensioni: 30×40×20 cm (L×H×P)	1810.00 /pz 1900.00 /pz
	SYS-03-EV-EM-10 SYS-06-EV-EM-10-K SYS-09-EV-EM-10-K SYS-12-EV-EM-10-K	D-2722050 D-2722060 D-2722070 D-2722080	<b>Quadri elettrici con centralina EMDR-10</b> Involucro in lamiera d'acciaio in versione da parete, interruttore principale, interruttore Manuale-0-Automatico, interruttore combinato FI/RCD 3LN 30mA/max. C16A, contattori, lampade spia «in funzione» e «guasto», morsetti entrata/uscita, pronto per l'allacciamento, punti d'ingresso per i cavi sul fondo del quadro elettrico. In ogni quadro elettrico viene incorporata una centralina EMDR-10. La sonda di temperatura e la sonda di umidità da 4 m sono compresi nella fornitura. Grado di protezione: IP54 Colore: grigio luce (RAL 7035) Dimensioni SYS-03: 40×60×20 cm (L×H×P) Dimensioni SYS-06: 40×60×20 cm (L×H×P) Dimensioni SYS-09: 50×60×20 cm (L×H×P) Dimensioni SYS-12: 60×60×20 cm (L×H×P)	3760.00 /pz 4620.00 /pz 5680.00 /pz 6630.00 /pz
			① Quadri elettrici con altre configurazioni su richiesta	

	Designazione	Codice	Descrizione	CHF/IVA escl.
			<b>Cavi termici bipolari «R2X»</b>	
			I cavi termici R2X dispongono di un conduttore di ritorno (bipolare) integrato e necessitano perciò solo di un cavo d'alimentazione. I cavi sono molto robusti e sono adatti per diverse applicazioni.	
			Guaina esterna: Poliolefine	
			Diametro esterno: 6,2 mm (± 0,3mm)	
			Messa a terra di protezione: Schermatura con conduttore	
			Carico*: max. 30W/m	
			* Dipendente dalle condizioni di posa e dalla dissipazione termica (nelle grondaie max. 20W/m).	
	R2X-100	M-4120002	Cavo termico bipolare R2X-100	100 Ohm/m 9.00 /m
	R2X-40	M-4120052	Cavo termico bipolare R2X-40	40 Ohm/m 9.00 /m
	R2X-25	M-4120072	Cavo termico bipolare R2X-25	25 Ohm/m 9.00 /m
	R2X-12	M-4120102	Cavo termico bipolare R2X-12	12 Ohm/m 9.00 /m
	R2X-6,15	M-4120202	Cavo termico bipolare R2X-6,15	6,15 Ohm/m 9.00 /m
	R2X-2,9	M-4120302	Cavo termico bipolare R2X-2,9	2,9 Ohm/m 9.00 /m
	Conf-S-572/E-579	M-4190220	Manicotto per la giunzione di un cavo termico R2X con un cavo d'alimentazione, con lato finale (confezionato).	85.00 /pz
	S-572	M-4190200	Kit di giunzione S-572 (senza confezione)	20.00 /pz
	E-579	M-4190900	Kit lato finale E-579 (senza confezione)	10.00 /pz
	Pur 3x1,5 mm²	C-2343150	Cavo d'alimentazione PUR 3 x 1,5 mm² LNPE	5.00 /m
	3m-Pur-3x1,5-T12	C-2360030	Cavo PUR 3 x 1,5 mm² da 3m, con spina tipo 12	41.00 /pz
	5m-Pur-3x1,5-T12	C-2360050	Cavo PUR 3 x 1,5 mm² da 5m, con spina tipo 12	52.00 /pz
	3m-Td-3x1,0-T12	C-2361025	Cavo TD 3 x 1,0 mm² da 3m, con spina tipo 12	30.00 /pz
			<b>Lunghezze fisse per riscaldamenti per grondaie (16W/m)</b>	
			Cavi termici R2X confezionati e pronti per l'allacciamento con 5m di cavo d'alimentazione PUR 3 x 1,5 mm² e spina tipo 12. (Non posare su materia sintetica).	
			Tensione: 230V	
	R2X-100-5,7	M-4120001	Cavo termico R2X-100-5,7 da 5,7 m	93W 165.00 /pz
	R2X-40-9	M-4120051	Cavo termico R2X-40-9 da 9,0 m	147W 191.00 /pz
	R2X-25-11,5	M-4120071	Cavo termico R2X-25-11,5 da 11,5 m	184W 210.00 /pz
	R2X-12-16,5	M-4120101	Cavo termico R2X-12-16,5 da 16,5 m	267W 249.00 /pz
	R2X-6,15-23	M-4120201	Cavo termico R2X-6,15-23 da 23,0 m	374W 300.00 /pz
	R2X-2,9-34	M-4120301	Cavo termico R2X-2,9-34 da 34,0 m	537W 386.00 /pz
	D01	M-4090010	Distanziatore in materia sintetica – Lunghezza 5 cm Permette un intervallo regolare tra i due cavi termici bipolari.	1.20 /pz
	Tekmar 1773	F-1951773	<b>Centralina per la temperatura e l'umidità</b> Rilevatore di ghiaccio TEKMAR 1773 dipendente dall'umidità e dalla temperatura, montaggio su guida DIN 35 mm (107 mm). Possibilità di allacciamento di due sensori di ghiaccio TEKMAR 3354, configurabili separatamente. Capacità d'apertura: 6A/230V	650.00 /pz
	Tekmar 3354	F-1963354	Sensore di ghiaccio TEKMAR 3354 per la centralina TEKMAR 1773 Per il montaggio nella grondaia, con 6 m di cavo (SL-Y11Y 4 x 0,5 mm²) e piastra di montaggio in acciaio cromato.	350.00 /pz
	Tekmar 3354-L20	F-1963355	Come TEKMAR 3354, però con 20 m di cavo d'alimentazione	460.00 /pz
	Tekmar 3354-L30	F-1963356	Come TEKMAR 3354, però con 30 m di cavo d'alimentazione	550.00 /pz
	MP-3354-Cu	F-1965090	Piastra di montaggio in rame per TEKMAR 3354	60.00 /pz

	Designazione	Codice	Descrizione	CHF/IVA escl.
	<b>Classe di protezione I</b> <i>protezione ottimale per persone e contro incendi tramite cavi riscaldanti con calza di protezione</i>		<b>Cavi riscaldanti sottili per applicazioni speciali</b>	
			Cavi riscaldanti autoregolanti RAYCHEM ideali per diverse applicazioni speciali, grazie alle sue dimensioni ridotte. Ad esempio per il riscaldamento di: Controtelai, pluviali, profili corrimano, compressori, condensatori, evaporatori, quadri elettrici, vivai, banconi, ecc.	
	5LC2-CT	D-2280000	Cavo riscaldante autoregolante tipo 5LC2-CT guaina esterna in fluoropolimero, resistente agli agenti corrosivi organici ed inorganici. Dimensioni: 6,0 x 8,7 mm Raggio di curvatura: min. 35 mm Tensione: 230V AC Potenza al tubo: ca. 10W/m a 5°C	21.00 /m
	R-ETL-B	D-2280010	Cavo riscaldante autoregolante tipo R-ETL-B guaina esterna in fluoropolimero, resistente agli agenti corrosivi organici ed inorganici. Dimensioni: 5,8 x 8,5 mm Raggio di curvatura: min. 10 mm Tensione: 230V AC Potenza al tubo: ca. 16W/m a 5°C	22.00 /m
	Conf-U-ACC-PP-07	F-2314010	<b>Giunzione termorestringente</b> Manicotto di giunzione con lato finale U-ACC-PP-07 (confezionato)	82.00 /pz
	U-ACC-PP-07	F-2314000	Kit di giunzione con lato finale (senza confezione)	27.00 /pz
	Pur 3x1,5mm <sup>2</sup>	C-2343150	Cavo d'alimentazione PUR 3 x 1,5 mm <sup>2</sup> LNPE	5.00 /m
	WKS-1K	C-2433035	<b>Accessori</b> Distanziatore per max. 3 cavi riscaldanti Materia sintetica resistente ai raggi UV, intervallo di posa 7,5 cm, lunghezza 28 cm.	7.50 /pz
	WKS-2K	C-2433036	Distanziatore per max. 7 cavi riscaldanti Materia sintetica resistente ai raggi UV, intervallo di posa 7,5 cm, lunghezza 58 cm.	9.50 /pz
	Staffa universale	F-1990000	Staffa di montaggio in materia sintetica per il montaggio del cavo riscaldante, scanalature ogni 2,5 cm, (3m di staffa per m <sup>2</sup> di superficie).	4.00 /m
	KBL-05	C-2431050	Fascette per cablaggio lunghezza = 300 mm (100 pz) Per la posa del cavo riscaldante su una rete in acciaio.	14.00 /pz
	AT-TS-13	C-2710300	<b>Termostati</b> Termostato con 3m di sonda Visualizzazione riscaldamento, rottura e cortocircuito sonda. Campo di regolazione: -5 - 15°C Capacità d'apertura: 16A/230V AC Temperatura della sonda: max. 80°C	250.00 /pz
	SX-102	F-1971001	Termostato elettronico con display LC (senza sonda) per il montaggio su guida DIN 35 mm (spazio necessario 22,5 mm). Visualizzazione della temperatura effettiva sul display. I seguenti parametri sono configurabili: temperatura nominale, isteresi, limite inferiore e massimo di esercizio, tempo minimo di attivazione, valori limite di avvertimento. Tensione: 230V AC Misura d'ingresso: PT1000 (2 fili) Campo di misura: -200 - 600°C Capacità d'apertura: 10A (1 CO)/230V AC	255.00 /pz
	PT1000-SI2-4	F-1978000	Sonda PT1000 con 4m di cavo in silicone (2 fili) Campo di esercizio: -50 - 180°C	35.00 /pz
	PT1000-AF2-1	F-1978010	Sonda di temperatura esterna PT1000 (2 fili) Dimensioni: 64 x 58 x 36 mm Campo di esercizio: -50°C - 90°C Grado di protezione: IP65	50.00 /pz



Designazione	Codice	Descrizione	CHF/IVA escl.
		<p><b>Classe di protezione I</b></p> <p><i>protezione ottimale per persone e contro incendi tramite cavi riscaldanti con calza di protezione</i></p>	<p><b>Riscaldamento per serbatoi e condotte d'olio «OTB»</b></p> <p>Il sistema OTB impedisce la solidificazione della paraffina quando la temperatura è al di sotto degli 0°C e di conseguenza l'arresto dell'impianto di riscaldamento.</p>
	OTB-KIT-2000-L D-2289000	<p><b>OTB-KIT-2000-L</b> per serbatoi in materia sintetica Riscaldamento per serbatoi d'olio OTB-KIT-2000-L 5m di cavo riscaldante 5BTV2-CT, fissato sul tubo di aspirazione, con pressacavo per serbatoi in materia sintetica, con termostato e scatola di derivazione, precablato.</p>	1350.00 /pz
	OTB-KIT-Metal D-2289020	<p><b>OTB-KIT-METAL</b> per serbatoi in metallo Riscaldamento per serbatoi d'olio OTB-KIT-METAL 8m di cavo riscaldante 8BTV2-CT, con pressacavo 2", per serbatoi in metallo, con termostato e cavo d'alimentazione, confezionato con spina.</p>	1900.00 /pz
	3BTV2-CT D-2200030	<p><b>Cavo riscaldante per condotte d'olio</b> Cavo riscaldante tipo 3BTV2-CT Con guaina di protezione in fluoropolimero. Potenza 9 Watt/m a 10°C.</p>	34.50 /m
	C25-21 C-2312021	<p><b>Accessori</b> Kit di connessione con pressacavo M25</p>	32.00 /pz
	E-20 C-2330220	<p>Kit lato finale per cavi riscaldanti BTV &amp; QTVR Secondo EN 60079-30-1:2017.</p>	22.00 /pz
	KBL-05 C-2431050	<p>Fascette per cablaggio lunghezza = 300mm (100 pz)</p>	14.00 /pz

Ⓜ Fabbricazioni e lunghezze speciali su richiesta























## Applicazioni industriali



Cavi riscaldanti autoregolanti	5.2
Cavi termici	5.9
Cavi termici bipolari	5.10
Cavo riscaldante a circuito parallelo «ELP/FEP»	5.11
Tubi riscaldanti flessibili	5.11
Elementi riscaldanti in silicone «SHA»	5.11
Fasce scaldafusti in silicone	5.12
Camicie scaldafusti	5.12
Base scaldafusti	5.13
Camicie scaldafusti per container IBC	5.13
Base scaldafusti in silicone per container IBC	5.13
Cavi termici ad isolante minerale	5.14

	Designazione	Codice	Descrizione	CHF/IVA escl.	
	<b>Classe di protezione I</b>		<b>Cavi riscaldanti per le industrie</b>		
	<i>protezione ottimale per persone e contro incendi tramite cavi riscaldanti con calza di protezione</i>		Il sistema AUTO-TRACE della RAYCHEM offre varie soluzioni per il tracciamento elettrico alle tubazioni e serbatoi.		
	<b>BTV – Cavo riscaldante autoregolante RAYCHEM</b> 				
	Per protezione antigelo e temperature di processo fino a ca. 65°C				
	3BTV2-CT	D-2200030	Cavo riscaldante 3BTV2-CT	9 Watt/m a 10°C	34.50 /m
	5BTV2-CT	D-2200050	Cavo riscaldante 5BTV2-CT	16 Watt/m a 10°C	36.50 /m
	8BTV2-CT	D-2200080	Cavo riscaldante 8BTV2-CT	25 Watt/m a 10°C	42.00 /m
	10BTV2-CT	D-2200100	Cavo riscaldante 10BTV2-CT	30 Watt/m a 10°C	44.00 /m
	<b>QTVR – Cavo riscaldante autoregolante RAYCHEM</b> 				
	Per protezione antigelo e temperature di processo fino a ca. 110°C				
	10QTVR2-CT	D-2210100	Cavo riscaldante 10QTVR2-CT	38 Watt/m a 10°C	86.00 /m
	15QTVR2-CT	D-2210150	Cavo riscaldante 15QTVR2-CT	51 Watt/m a 10°C	97.00 /m
	20QTVR2-CT	D-2210200	Cavo riscaldante 20QTVR2-CT	63 Watt/m a 10°C	112.00 /m
	<b>XTV – Cavo riscaldante autoregolante RAYCHEM</b> 				
	Per protezione antigelo e temperature di processo fino a ca. 121°C				
	4XTV2-CT-T3	D-2220040	Cavo riscaldante 4XTV2-CT-T3	12 Watt/m a 10°C	84.00 /m
	8XTV2-CT-T3	D-2220080	Cavo riscaldante 8XTV2-CT-T3	25 Watt/m a 10°C	92.00 /m
	12XTV2-CT-T3	D-2220120	Cavo riscaldante 12XTV2-CT-T3	38 Watt/m a 10°C	96.00 /m
	15XTV2-CT-T3	D-2220150	Cavo riscaldante 15XTV2-CT-T3	47 Watt/m a 10°C	104.00 /m
	20XTV2-CT-T2	D-2220200	Cavo riscaldante 20XTV2-CT-T2	63 Watt/m a 10°C	110.00 /m
	<b>KTV – Cavo riscaldante autoregolante RAYCHEM</b> 				
	Per protezione antigelo e temperature di processo fino a ca. 150°C				
	5KTV2-CT	D-2230050	Cavo riscaldante 5KTV2-CT	16 Watt/m a 10°C	185.00 /m
	8KTV2-CT	D-2230080	Cavo riscaldante 8KTV2-CT	25 Watt/m a 10°C	203.00 /m
	15KTV2-CT	D-2230150	Cavo riscaldante 15KTV2-CT	47 Watt/m a 10°C	219.00 /m
	20KTV2-CT	D-2230200	Cavo riscaldante 20KTV2-CT	65 Watt/m a 10°C	238.00 /m
	<b>HTV – Cavo riscaldante autoregolante RAYCHEM</b> 				
	Per protezione antigelo e temperature di processo fino a ca. 205°C				
	3HTV2-CT-T3	D-2250030	Cavo riscaldante 3HTV2-CT-T3	9 Watt/m a 10°C	108.00 /m
	5HTV2-CT-T3	D-2250050	Cavo riscaldante 5HTV2-CT-T3	16 Watt/m a 10°C	113.00 /m
	8HTV2-CT-T3	D-2250080	Cavo riscaldante 8HTV2-CT-T3	25 Watt/m a 10°C	116.00 /m
	10HTV2-CT-T3	D-2250100	Cavo riscaldante 10HTV2-CT-T3	32 Watt/m a 10°C	120.00 /m
	12HTV2-CT-T3	D-2250120	Cavo riscaldante 12HTV2-CT-T3	38 Watt/m a 10°C	123.00 /m
	15HTV2-CT-T3	D-2250150	Cavo riscaldante 15HTV2-CT-T3	48 Watt/m a 10°C	133.00 /m
	20HTV2-CT-T2	D-2250200	Cavo riscaldante 20HTV2-CT-T2	64 Watt/m a 10°C	140.00 /m
	28HTV2-CT-T2	D-2250280	Cavo riscaldante 28HTV2-CT-T2	92 Watt/m a 10°C	150.00 /m
	<b>VPL – Cavo riscaldante RAYCHEM</b>  <b>a potenza limitata</b>				
	Per protezione antigelo e temperature di processo fino a ca. 235°C (resistente al lavaggio a vapore), riscaldamento a zone				
	5VPL2-CT	D-2240050	Cavo riscaldante 5VPL2-CT	15 Watt/m a 10°C	120.00 /m
	10VPL2-CT	D-2240100	Cavo riscaldante 10VPL2-CT	30 Watt/m a 10°C	133.00 /m
	15VPL2-CT	D-2240150	Cavo riscaldante 15VPL2-CT	45 Watt/m a 10°C	142.00 /m
	20VPL2-CT	D-2240200	Cavo riscaldante 20VPL2-CT	60 Watt/m a 10°C	153.00 /m









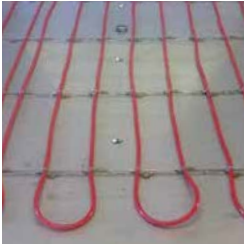

	Designazione	Codice	Descrizione	CHF/IVA escl.
	EasyRoll	C-2459990	<b>Svolgitore</b> Svolgitore EasyRoll Per srotolare facilmente i cavi riscaldanti su rotoli.	260.00 /pz
	JBS-100-E	C-2403100	<b>Kit di connessione, tecnica a freddo</b> ☹ Kit di connessione integrato JBS-100-E per un cavo riscaldante di tipo industriale (EEx e), necessita di 1 fascetta metallica tipo PSE, da ordinare separatamente.	273.00 /pz
	JBS-SPA	C-2413000	Adattatore per tubazioni di piccolo diametro (DN25 e più piccolo) per JBS-100-E & E-100-E.	13.50 /pz
	JBM-100-E	C-2403000	Kit di connessione integrato JBM-100-E per max. tre cavi riscaldanti di tipo industriale (EEx e), necessita di 2 fascette metalliche tipo PSE, da ordinare separatamente.	382.00 /pz
	JBM-SPA	C-2413010	Adattatore per tubazioni di piccolo diametro (DN25 e più piccolo) per JBM-100-E.	21.50 /pz
	JBU-100-E	C-2403200	<b>Tecnica modulare a freddo</b> ☹ Cassetta di raccordo universale JBU-100-E per max. tre cavi riscaldanti di tipo industriale (EEx e), per il montaggio a parete o su staffa di supporto tipo SB-101, con 1 pressacavo M25. I kit di connessione C25-100 devono essere ordinati separatamente.	209.00 /pz
	C25-100	C-2312100	Kit di connessione con pressacavo M25 (per tutti i cavi riscaldanti)	44.00 /pz
	E-100-E	C-2330300	<b>Lato finale (tecnica a freddo)</b> ☹ Lato finale per tutti i cavi riscaldanti necessita di 1 fascetta metallica tipo PSE, da ordinare separatamente.	134.00 /pz
	JBS-SPA	C-2413000	Adattatore per tubazioni di piccolo diametro (DN25 e più piccolo) per JBS-100-E & E-100-E.	13.50 /pz
	CCE-04-CT	C-2314400	<b>Accessori termorestringenti</b> Kit di giunzione CCE-04-CT per cavi riscaldanti BTV & QTVR con lato finale, per la giunzione dei cavi riscaldanti tipo BTV o QTVR con un cavo d'alimentazione.	60.00 /pz
	C25-21	C-2312021	<b>Accessori termorestringenti</b> ☹ Kit di connessione con pressacavo M25 Questo kit di connessione permette di collegare i cavi riscaldanti tipo BTV, QTVR, XTV, KTV e VPL ad una cassetta di raccordo corrispondente all'applicazione.	32.00 /pz
	S-20	C-2322150	Kit di giunzione S-20 Per la giunzione di due cavi riscaldanti tipo BTV o QTVR secondo EN 60079-30-1:2017.	62.00 /pz
	S-40	C-2322250	Kit di giunzione S-40 per cavi riscaldanti tipo XTV, KTV, HTV & VPL Per la giunzione di due cavi riscaldanti tipo XTV, KTV, HTV o VPL secondo EN 60079-30-1:2017.	132.00 /pz
	S-69	C-2322300	Kit di giunzione S-69 per cavi riscaldanti XTV & KTV Secondo EN 60079-30-1:2007.	212.00 /pz
	E-20	C-2330220	Kit lato finale per cavi riscaldanti BTV & QTVR Secondo EN 60079-30-1:2017.	22.00 /pz
	E-40	C-2330240	Kit lato finale per cavi riscaldanti XTV, KTV, HTV & VPL Secondo EN 60079-30-1:2017.	44.00 /pz



	Designazione	Codice	Descrizione	CHF/IVA escl.
<b>Confezioni termorestringenti</b> (Confezioni della SYSTEC THERM AG – Materiale escluso)				
	Confezione CCE	C	Confezione CCE-04-CT con lato finale	50.00 /pz
	Confezione C	C-2311010	Confezione C25-21	40.00 /pz
	Confezione S	C-2322110	Confezione S-20/S-40 o S-69	50.00 /pz
	Confezione E	C-2330110	Confezione E-20 o E-40	25.00 /pz
<b>Cavi d'alimentazione e accessori</b>				
	Pur 3x1,5 mm <sup>2</sup>	C-2343150	Cavo d'alimentazione PUR 3 x 1,5 mm <sup>2</sup> LNPE	5.00 /m
	Pur 3x2,5 mm <sup>2</sup>	C-2343250	Cavo d'alimentazione PUR 3 x 2,5 mm <sup>2</sup> LNPE	7.00 /m
	Spina in gomma	C-2350200	Spina in gomma tipo 12, con connessione	30.00 /pz
	3m-Pur-3x1,5-T12	C-2360030	PUR 3 x 1,5 mm <sup>2</sup> da 3 m, con spina tipo 12	41.00 /pz
	5m-Pur-3x1,5-T12	C-2360050	PUR 3 x 1,5 mm <sup>2</sup> da 5 m, con spina tipo 12	52.00 /pz
	10m-Pur-3x1,5-T12	C-2360100	PUR 3 x 1,5 mm <sup>2</sup> da 10 m, con spina tipo 12	81.00 /pz
<b>Materiale di montaggio &amp; altri accessori</b>				
	ATE 180-55	C-2430550	Nastro adesivo in alluminio da 55 m	85.00 /pz
	GT-66	C-2432100	Nastro adesivo in tessuto da 20 m	18.00 /pz
	GS-54	C-2432000	Nastro adesivo in fibra di vetro da 16 m	26.00 /pz
	KBL-05	C-2431050	Fascette per cablaggio Nylon L = 300 mm (100 pz)	14.00 /pz
	KBL-08	C-2431080	Fascette per cablaggio resistenti al grasso	3.00 /pz
	Nastro perforato	C-2435000	Nastro perforato in acciaio cromato per stuoie per cisterne	16.00 /m
	Fabbricazione	C-2436000	Fabbricazione di stuoie riscaldanti per cisterne	260.00 /m <sup>2</sup>
	IEK-25-04	C-2443040	Kit di attraversamento per tutti i cavi riscaldanti	24.00 /pz
	IEK-25-PIPE	C-2443000	Kit di attraversamento con tubo di protezione, M25	56.00 /pz
	G-02	C-2441000	Profilo di protezione in silicone per proteggere i cavi riscaldanti dai bordi taglienti (resistente fino a 215 °C).	47.00 /m
	LAB-ETL-CH	C-2450100	Etichetta di segnalazione (T/F/I/I)	1.00 /pz
	LAB-I-01	C-2450200	Etichetta di segnalazione in inglese	2.50 /pz

	Designazione	Codice	Descrizione	CHF/IVA escl.
	JB-82	C-2401820	<b>Scatola di raccordo per zone non EX</b> Scatola di raccordo JB-82 per montaggio sopra intonaco (tutti i cavi riscaldanti), per max. 4 pressacavi M20/25, montaggio a parete o su staffa di supporto SB-101.	106.00 /pz
	SB-101	C-2412000	<b>Staffa di supporto per scatole e termostati</b> Staffa di supporto per RAYSTAT V5, RAYSTAT-EX-02, ETS-05, JBU-100-E e JB-82, necessita di 2 fascette metalliche tipo PSE, da ordinare separatamente. Altezza: 160 mm	62.00 /pz
	PSE-047	C-2420000	<b>Fascette metalliche PSE</b> Fascetta metallica DN 15 a DN 32	6.00 /pz
	PSE-090	C-2420100	Fascetta metallica DN 32 a DN 80	6.50 /pz
	PSE-280	C-2420200	Fascetta metallica DN 50 a DN 250	10.00 /pz
	PSE-540	C-2420300	Fascetta metallica DN 50 a DN 500	18.00 /pz
	SX-102	F-1971001	<b>Termostato da incorporare per zone non EX</b> Termostato elettronico con display LC (senza sonda) Per il montaggio su guida DIN 35 mm (spazio necessario 22,5 mm). Visualizzazione della temperatura effettiva sul display. I seguenti parametri sono configurabili: temperatura nominale, isteresi, limite inferiore e massimo di esercizio, tempo minimo di attivazione, valori limite di avvertimento. Tensione: 230V AC Misura d'ingresso: Pt1000 (2 fili) Campo di misura: -200 – 600 °C Capacità d'apertura: 10 A (1 CO)/230V AC	255.00 /pz
	PT1000-SI2-4	F-1978000	Sonda PT1000 con 4 m di cavo in silicone (2 fili) Campo di esercizio: -50 – 180 °C	35.00 /pz
	PT1000-SI2-12	F-1978003	Sonda PT1000 con 12 m di cavo in silicone (2 fili) Campo di esercizio: -50 – 180 °C	85.00 /pz
	PT1000-SI2-20	F-1978004	Sonda PT1000 con 20 m di cavo in silicone (2 fili) Campo di esercizio: -50 – 180 °C	100.00 /pz
	RAYSTAT V5	C-2780200	<b>Termostati per zone non EX</b> Centralina elettronica RAYSTAT V5 Per la regolazione dei cavi riscaldanti antigelo tramite temperatura ambiente proporzionale (PASC) o tramite misurazione della temperatura delle tubazioni, con 5 m di sonda di temperatura, relè d'allarme, montaggio su guida DIN o a parete. Campo di regolazione: -40 – 85 °C Temperatura della sonda: max. 90 °C Grado di protezione: IP65 Capacità d'apertura: 25 A/230V AC	680.00 /pz
			<b>Estensione della temperatura di mantenimento regolabile</b> Il Raystat V5 può essere utilizzato con il seguente modulo sensore e una corrispondente sonda PT-100 per temperature di mantenimento fino a max. +250 °C.	
	SM-PT100-1	C-2780201	Modulo sensore SM-PT100-1 Permette l'allacciamento di una sonda PT100 (3 fili) al RAYSTAT V5	100.00 /pz
	PT100-SI3-4	C-2780910	Sonda PT100 con 4 m di cavo in silicone (3 fili) Campo di esercizio: -50 – 180 °C	80.00 /pz
	PT100-SI3-12	C-2780911	Sonda PT100 con 12 m di cavo in silicone (3 fili) Campo di esercizio: -50 – 180 °C	110.00 /pz
	PT100-SI3-20	C-2780912	Sonda PT100 con 20 m di cavo in silicone (3 fili) Campo di esercizio: -50 – 180 °C	140.00 /pz
	PT100-TE3-4	C-2780920	Sonda PT100 con 4 m di cavo in teflon (3 fili) Campo di esercizio: -50 – 250 °C	80.00 /pz

	Designazione	Codice	Descrizione	CHF/IVA escl.
	T-M-10-S/0+50C	C-2784000	<b>Termostati capillari per zone non EX (IP65)</b> Termostato sopra intonaco con 2 m di sonda capillare Campo di regolazione: 0–50 °C Temperatura della sonda: -40–60 °C Capacità d'apertura: 16 A/230V AC	600.00 /pz
	T-M-10-S/0+200C	C-2784010	Termostato sopra intonaco con 2 m di sonda capillare Campo di regolazione: 0–200 °C Temperatura della sonda: -20–230 °C Capacità d'apertura: 16 A/230V AC	600.00 /pz
	T-M-10-S/+50+300C	C-2784020	Termostato sopra intonaco con 2 m di sonda capillare Campo di regolazione: 50–300 °C Temperatura della sonda: -20–345 °C Capacità d'apertura: 16 A/230V AC	600.00 /pz
	T-M-20-S/0+100C	C-2784101	<b>Termostati limitatori per zone non EX (IP65)</b> Termostato con limitatore, con 2×2 m di sonda capillare Campo di regolazione: 0–100 °C (termostato) Campo di regolazione: 50–150 °C (limitatore) Temperatura della sonda: max. 125 °C (termostato) Temperatura della sonda: max. 170 °C (limitatore) Capacità d'apertura: 16 A/230V AC (termostato) Capacità d'apertura: 16 A/230V AC (limitatore)	1430.00 /pz
	T-M-20-S/0+200C	C-2784111	Termostato con limitatore, con 2×2 m di sonda capillare Campo di regolazione: 0–200 °C (termostato) Campo di regolazione: 80–200 °C (limitatore) Temperatura della sonda: max. 230 °C (termostato) Temperatura della sonda: max. 230 °C (limitatore) Capacità d'apertura: 16 A/230V AC (termostato) Capacità d'apertura: 16 A/230V AC (limitatore)	1580.00 /pz
	T-M-20-S/+50+300C	C-2784121	Termostato con limitatore, con 2×2 m di sonda capillare Campo di regolazione: 50–300 °C (termostato) Campo di regolazione: 150–350 °C (limitatore) Temperatura della sonda: max. 330 °C (termostato) Temperatura della sonda: max. 500 °C (limitatore) Capacità d'apertura: 16 A/230V AC (termostato) Capacità d'apertura: 16 A/230V AC (limitatore)	1640.00 /pz
	Raystat-EX-02	C-2783200	<b>Termostati per zone EX</b>  Termostato meccanico sopra intonaco, 3 m di sonda capillare Campo di regolazione: -4–163 °C Temperatura della sonda: max. 215 °C Capacità d'apertura: 22 A/250V AC Classificazione della zona: Zona 1/2/21/22 Grado di protezione: IP65 Montaggio: su SB-101 o a parete Fornitura senza pressacavo	910.00 /pz
	GL-34	C-2783290	Pressacavo 3/4" NPT per RAYSTAT-EX-02 Per cavi non schermati (EEx d II C).	40.00 /pz
	ETS-05-L2-E	C-2783500	Termostato elettronico sopra intonaco Con 2 m di sonda PT100 flessibile, selettore digitale per regolare la temperatura nell'involucro, visualizzazione dello stato tramite LED, riscaldamento ON o OFF in caso di guasto della sonda. Campo di regolazione: -55–260 °C Temperatura della sonda: max. 199 °C Capacità d'apertura: 32 A/230V AC Classificazione della zona: Zona 1/2/21/22 Grado di protezione: IP66 Montaggio: su SB-101 o a parete	1430.00 /pz
	ETS-05-H2-E	C-2783600	Termostato elettronico sopra intonaco, con 2 m di sonda PT100 Come ETS-05-L2-E, però con sonda in acciaio inox per temperature fino a max. 499 °C e campo di regolazione da -55 a 585 °C.	1630.00 /pz

Designazione	Codice	Descrizione	CHF/IVA escl.		
		<b>Cavi termici con calza di protezione «XPI»</b>			
		Cavi termici ad isolamento polimerico con calza di protezione. Per la protezione antigelo ed il mantenimento della temperatura di tubazioni, serbatoi e cisterne.			
		Diametro esterno: 4-5 mm secondo il tipo			
		Guaina di isolamento: Polimero fluorurato/PTFE			
		Guaina esterna: PTFEI			
		Temperatura di esercizio: max. 200 °C (spento)			
		Carico*: max. 35W/m			
		* Dipendente dalle condizioni di posa, dalle temperature di mantenimento e dalle possibilità della dissipazione termica.			
	XPI-8000	M-1425800	Cavo termico tipo XPI-8000	8 Ohm/m	23.00 /m
	XPI-5600	M-1425560	Cavo termico tipo XPI-5600	5,6 Ohm/m	23.00 /m
	XPI-4000	M-1425400	Cavo termico tipo XPI-4000	4 Ohm/m	23.00 /m
	XPI-3000	M-1425300	Cavo termico tipo XPI-3000	3 Ohm/m	23.00 /m
	XPI-2000	M-1425200	Cavo termico tipo XPI-2000	2 Ohm/m	23.00 /m
	XPI-1440	M-1425144	Cavo termico tipo XPI-1440	1,44 Ohm/m	23.00 /m
	XPI-1000	M-1425100	Cavo termico tipo XPI-1000	1 Ohm/m	23.00 /m
	XPI- 600	M-1425060	Cavo termico tipo XPI- 600	0,6 Ohm/m	23.00 /m
	XPI- 380	M-1425038	Cavo termico tipo XPI- 380	0,38 Ohm/m	23.00 /m
	KE-XPI-11,7-1,5	M-1986515	Cavo d'alimentazione KE-XPI-7-1,5 con calza di protezione		20.00 /m
			Diametro esterno: 5,2mm		
	KE-XPI-7-2,5	M-1986520	Cavo d'alimentazione KE-XPI-7-2,5 con calza di protezione		23.00 /m
			Diametro esterno: 5,5mm		
	Conf-S-562	F-1985621	<b>Giunzioni termorestringenti fino a 110 °C</b> Temperatura di esercizio: max. 110 °C Manicotto confezionato S-562		42.00 /pz
			Per la giunzione di due cavi termici XPI oppure per la giunzione di un cavo termico XPI con il cavo d'alimentazione KE XPI-7-2,5.		
			(confezionato).		
	S-562	F-1985620	Kit di giunzione S-562		20.00 /pz
			Per la giunzione di due cavi termici XPI oppure per la giunzione di un cavo termico XPI con il cavo d'alimentazione KE XPI-7-2,5.		
			(senza confezione).		
	Conf-CS20-2.5-PI	C-2315210	<b>Giunzioni termorestringenti fino a 205 °C</b> Temperatura di esercizio: max. 205 °C Manicotto confezionato CS20-2.5-PI-NH		230.00 /pz
			Due giunzioni termorestringenti tra un cavo termico XPI e un cavo d'alimentazione XPI oppure due giunzioni termorestringenti tra due cavi termici XPI, con pressacavo M20		
			(confezionato).		
	CS20-2.5-PI-NH	C-2315200	Kit di connessione e giunzione CS20-2.5-PI-NH		175.00 /pz
			Kit per due giunzioni termorestringenti tra un cavo termico XPI e un cavo d'alimentazione XPI oppure due giunzioni termorestringenti tra due cavi termici XPI, con pressacavo M20 in plastica (senza confezione).		
	JB-82	C-2401820	<b>Accessori</b> Scatola di raccordo JB-82 per montaggio sopra intonaco		106.00 /pz
			Per max. 4 pressacavi M20/25, montaggio a parete o su staffa di supporto SB-101.		
	SB-101	C-2412000	Staffa di supporto per JB-82		62.00 /pz
			Necessita di 2 fascette metalliche tipo PSE, da ordinare separatamente (pagina 5.4).		
			Altezza: 160mm		
	IEK-20-PI	C-2442000	Kit di attraversamento IEK-20-PI (2 pezzi)		35.00 /pz
			Per cavi d'alimentazione XPI e tutti i cavi tondi con diametro di 5-13mm, con pressacavo M20 in plastica.		



Designazione      Codice      Descrizione      CHF/IVA escl.



**Cavi termici con calza di protezione**

Cavi termici a resistenza fissa con calza di protezione disponibili in diverse esecuzioni e per differenti temperature di esercizio. Per esempio per il riscaldamento di: tubature, piccoli serbatoi, controtelai per porte, vetrine, utensili o parti di macchinari.

**Tipo ELKM-AG**

Diametro esterno:      4 mm (± 0,3 mm)  
 Guaina di isolamento:      PTFE  
 Guaina esterna:      PTFE  
 Temperatura ambiente:      max. 260 °C (spento)  
 Carico\*:      max. 30 W/m

\*Dipendente dalle condizioni di posa e dalle possibilità della dissipazione termica.

	ELKM-AG 1500	M-1421500	Cavo termico tipo ELKM-AG 1500	1500 Ohm/m	22.00 /m
	ELKM-AG 600	M-1420600	Cavo termico tipo ELKM-AG 600	600 Ohm/m	22.00 /m
	ELKM-AG 450	M-1420450	Cavo termico tipo ELKM-AG 450	450 Ohm/m	22.00 /m
	ELKM-AG 300	M-1420300	Cavo termico tipo ELKM-AG 300	300 Ohm/m	22.00 /m
	ELKM-AG 200	M-1420200	Cavo termico tipo ELKM-AG 200	200 Ohm/m	22.00 /m
	ELKM-AG 160	M-1420160	Cavo termico tipo ELKM-AG 160	160 Ohm/m	22.00 /m
	ELKM-AG 117	M-1420117	Cavo termico tipo ELKM-AG 117	117 Ohm/m	22.00 /m
	ELKM-AG 100	M-1420100	Cavo termico tipo ELKM-AG 100	100 Ohm/m	22.00 /m
	ELKM-AG 80	M-1420080	Cavo termico tipo ELKM-AG 80	80 Ohm/m	22.00 /m
	ELKM-AG 60	M-1420060	Cavo termico tipo ELKM-AG 60	60 Ohm/m	22.00 /m
	ELKM-AG 50	M-1420050	Cavo termico tipo ELKM-AG 50	50 Ohm/m	22.00 /m
	ELKM-AG 40	M-1420040	Cavo termico tipo ELKM-AG 40	40 Ohm/m	22.00 /m
	ELKM-AG 30	M-1420030	Cavo termico tipo ELKM-AG 30	30 Ohm/m	22.00 /m
	ELKM-AG 20	M-1420020	Cavo termico tipo ELKM-AG 20	20 Ohm/m	22.00 /m
	ELKM-AG 13	M-1420013	Cavo termico tipo ELKM-AG 13	13 Ohm/m	22.00 /m
	ELKM-AG 9	M-1420009	Cavo termico tipo ELKM-AG 9	9 Ohm/m	22.00 /m
	ELKM-AG 6	M-1420006	Cavo termico tipo ELKM-AG 6	6 Ohm/m	22.00 /m
	ELKM-AG 4	M-1420004	Cavo termico tipo ELKM-AG 4	4 Ohm/m	22.00 /m
	ELKM-AG 2,9	M-1422290	Cavo termico tipo ELKM-AG 2,9	2,9 Ohm/m	22.00 /m
	ELKM-AG 1,47	M-1422147	Cavo termico tipo ELKM-AG 1,47	1,47 Ohm/m	22.00 /m
	ELKM-AG 1	M-1420001	Cavo termico tipo ELKM-AG 1	1 Ohm/m	22.00 /m
	ELKM-AG 0,8	M-1422080	Cavo termico tipo ELKM-AG 0,8	0,8 Ohm/m	22.00 /m
	ELKM-AG 0,6	M-1422060	Cavo termico tipo ELKM-AG 0,6	0,6 Ohm/m	22.00 /m
	ELKM-AG 0,43	M-1422043	Cavo termico tipo ELKM-AG 0,43	0,43 Ohm/m	22.00 /m
	ELKM-AG 0,26	M-1422026	Cavo termico tipo ELKM-AG 0,26	0,26 Ohm/m	22.00 /m
	ELKM-AG 0,18	M-1422018	Cavo termico tipo ELKM-AG 0,18	0,18 Ohm/m	22.00 /m





**Cavo d'alimentazione**





Cavo d'alimentazione 1,5 mm<sup>2</sup> con calza di protezione guaina di isolamento e guaina esterna in PTFE, stessa qualità del cavo termico ELKM-AG.  
 Diametro esterno:      4,1 mm















**Giunzione termorestringente**

Temperatura ambiente:      max. 110 °C  
 Manicotto per la giunzione del cavo termico tipo ELKM-AG con il cavo d'alimentazione tipo KE-ELKM-AG 1,5 (confezionato).      42.00 /pz  
 Kit per la giunzione del cavo termico tipo ELKM-AG con il cavo d'alimentazione tipo KE-ELKM-AG 1,5 (senza confezione).      20.00 /pz



Designazione	Codice	Descrizione	CHF/IVA escl.		
		<b>Cavi termici senza calza di protezione</b>			
		Cavi termici sottili a resistenza fissa senza calza di protezione, ad esempio per il riscaldamento di impianti e parti di macchinari o per l'uso sotto una copertura metallica.			
		<b>Tipo ELKM-A</b>			
		Diametro esterno: 2,5 mm (± 0,2 mm)			
		Guaina di isolamento: PTFE			
		Temperatura ambiente: max. 220 °C (spento)			
		Carico*: max. 30 W/m			
		*Dipendente dalle condizioni di posa e dalle possibilità della dissipazione termica.			
	ELKM-A 1500	M-1411500	Cavo termico tipo ELKM-A 1500	1500 Ohm/m	15.00 /m
	ELKM-A 600	M-1410600	Cavo termico tipo ELKM-A 600	600 Ohm/m	15.00 /m
	ELKM-A 450	M-1410450	Cavo termico tipo ELKM-A 450	450 Ohm/m	15.00 /m
	ELKM-A 200	M-1410200	Cavo termico tipo ELKM-A 200	200 Ohm/m	15.00 /m
	ELKM-A 117	M-1410117	Cavo termico tipo ELKM-A 117	117 Ohm/m	15.00 /m
	ELKM-A 100	M-1410100	Cavo termico tipo ELKM-A 100	100 Ohm/m	15.00 /m
	ELKM-A 80	M-1410080	Cavo termico tipo ELKM-A 80	80 Ohm/m	15.00 /m
	ELKM-A 60	M-1410060	Cavo termico tipo ELKM-A 60	60 Ohm/m	15.00 /m
	ELKM-A 40	M-1410040	Cavo termico tipo ELKM-A 40	40 Ohm/m	15.00 /m
	ELKM-A 30	M-1410030	Cavo termico tipo ELKM-A 30	30 Ohm/m	15.00 /m
	ELKM-A 20	M-1410020	Cavo termico tipo ELKM-A 20	20 Ohm/m	15.00 /m
	ELKM-A 13	M-1410013	Cavo termico tipo ELKM-A 13	13 Ohm/m	15.00 /m
	ELKM-A 9	M-1410009	Cavo termico tipo ELKM-A 9	9 Ohm/m	15.00 /m
	KE-R155 0,75	F-1989020	<b>Cavo d'alimentazione</b> Cavo d'alimentazione 0,75 mm <sup>2</sup> senza calza di protezione guaina di isolamento in poliolefina estrusa		2.50 /m
			Diametro esterno: 2,2 mm		
			Campo di temperatura: -55 a 155 °C		
			<b>Giunzione termorestringente</b>		
			Temperatura ambiente: max. 110 °C		
	Conf S-566	F-1985661	Manicotto per la giunzione del cavo termico ELKM-A, con il cavo d'alimentazione tipo KE-R155 0,75 (confezionato).		19.00 /pz
	S-566	F-1985660	Kit per la giunzione del cavo termico ELKM-A, con il cavo d'alimentazione tipo KE-R155 0,75 (senza confezione).		6.00 /pz

Designazione	Codice	Descrizione	CHF/IVA escl.		
<b>Cavi termici bipolari con calza di protezione «TTCT»</b>					
<p>Cavi termici bipolari con isolamento in teflon e calza di protezione, per applicazioni che richiedono piccole dimensioni e cavi corti, come per esempio il riscaldamento del controltaio per porte (17 a 20 Watt al metro).                      Diametro esterno: ca. 2,6×4,5mm secondo il tipo                      Guaina di isolamento: PTFE                      Guaina esterna: PTFE                      Carico*: max. 20W/m                      Temperatura di esercizio: max. 180 °C (spento)                      * Dipendente dalle condizioni di posa, dalle temperature di mantenimento e dalle possibilità della dissipazione termica.</p>					
	TTCT 1500	M-1483500	Cavo termico tipo TTCT 1500	1500 Ohm/m	22.00 /m
	TTCT 1060	M-1483060	Cavo termico tipo TTCT 1060	1060 Ohm/m	22.00 /m
	TTCT 800	M-1482800	Cavo termico tipo TTCT 800	800 Ohm/m	22.00 /m
	TTCT 600	M-1482600	Cavo termico tipo TTCT 600	600 Ohm/m	22.00 /m
	TTCT 450	M-1482450	Cavo termico tipo TTCT 450	450 Ohm/m	22.00 /m
	TTCT 300	M-1482300	Cavo termico tipo TTCT 300	300 Ohm/m	22.00 /m
	TTCT 220	M-1482220	Cavo termico tipo TTCT 220	220 Ohm/m	22.00 /m
	TTCT 140	M-1482140	Cavo termico tipo TTCT 140	140 Ohm/m	22.00 /m
	TTCT 100	M-1482100	Cavo termico tipo TTCT 100	100 Ohm/m	22.00 /m
	TTCT 60	M-1482060	Cavo termico tipo TTCT 60	60 Ohm/m	22.00 /m
	TTCT 40	M-1482040	Cavo termico tipo TTCT 40	40 Ohm/m	22.00 /m
	TTCT 25	M-1482025	Cavo termico tipo TTCT 25	25 Ohm/m	22.00 /m
	TTCT 12	M-1482012	Cavo termico tipo TTCT 12	12 Ohm/m	22.00 /m
	TTCT 6,15	M-1482006	Cavo termico tipo TTCT 6,15	6,15 Ohm/m	22.00 /m
	TTCT 2,9	M-1482002	Cavo termico tipo TTCT 2,9	2,9 Ohm/m	22.00 /m
	TTCT 1,02	M-1482001	Cavo termico tipo TTCT 1,02	1,02 Ohm/m	22.00 /m
	KE-TTCT-1,0	F-1986255	<b>Cavo d'alimentazione</b> Cavo d'alimentazione bipolare KE-TTCT-1,0 2×1,0mm <sup>2</sup> Con isolamento in teflon e calza di protezione. Diametro esterno: ca. 4,8×3,1mm		14.00 /m
<b>Giunzione termorestringente</b>					
Temperatura di esercizio: max. 105 °C					
	Conf-S-582/E-589	F-1985822	Manicotto confezionato S-582/E-589 Manicotto per la giunzione di un cavo termico bipolare TTCT con il cavo d'alimentazione tipo KE-TTCT (confezionato con lato finale).		85.00 /pz
	S-582	F-1985820	Kit di giunzione S-582	(senza confezione)	18.00 /pz
	E-589	F-1985890	Kit lato finale E-589	(senza confezione)	10.00 /pz

Designazione	Codice	Descrizione	CHF/IVA escl.	
		<b>Cavo riscaldante a circuito parallelo «ELP/FEP»</b>		
		Cavo riscaldante a potenza costante che può essere tagliato al metro, guaina isolante e guaina esterna in fluoropolimero, calza di protezione in fili di rame nichelato. Dimensioni del cavo: 8,0mm x 5,5 mm Lung. zona di riscaldamento: 1 m Tensione: 230V Temperatura ambiente: max. 200°C (spento)		
	ELP/FEP 30	M-1490130	Cavo riscaldante a potenza costante di 30W/m Temperatura di mantenimento max. 180°C	42.00 /m
	ELP/FEP 60	M-1490160	Cavo riscaldante a potenza costante di 60W/m Temperatura di mantenimento max. 150°C	44.00 /m
		<b>Giunzione termorestringente</b> Temperatura di esercizio continua: -55 – 110°C		
	Conf-S-522/E-529	F-1985222	Manicotto per la giunzione del cavo riscaldante ELP/FEP con un cavo d'alimentazione, (confezionato con lato finale).	90.00 /pz
	S-522	F-1985220	Kit di giunzione S-522 (senza confezione)	30.00 /pz
	E-529	F-1985290	Kit lato finale E-529 (senza confezione)	10.00 /pz
	S-521	F-1985210	Kit per la giunzione di due cavi riscaldanti ELP/FEP (senza confezione).	30.00 /pz
		<b>Accessori</b>		
	Pur 3x1,5mm <sup>2</sup>	C-2343150	Cavo d'alimentazione PUR 3 x 1,5 mm <sup>2</sup> LNPE	5.00 /m
	ATE 180-55	C-2430550	Nastro adesivo in alluminio da 55 m	85.00 /pz
	GT-66	C-2432100	Nastro adesivo in tessuto da 20 m	18.00 /pz
	GS-54	C-2432000	Nastro adesivo in fibra di vetro da 16 m	26.00 /pz
	KBL-05	C-2431050	Fascette per cablaggio Nylon L = 300mm (100 pz)	14.00 /pz
		<b>Tubi riscaldanti flessibili</b>		
			I tubi riscaldanti flessibili provvedono ad un trasporto di liquidi e gas senza difficoltà. Temperatura di esercizio controllata grazie alle sonde integrate. Oltre al vasto assortimento di tubi standard, su richiesta possiamo fabbricare anche tubi speciali a seconda delle vostre esigenze. Applicazioni: protezione dell'ambiente, analisi del gas, protezione anticorrosione, industria alimentare, tecnica medicinale ecc.	
		<b>Elementi riscaldanti in silicone «SHA»</b>		
			Elementi riscaldanti in silicone rinforzato in fibra di vetro disponibili in diverse forme e materiali e versatile negli impieghi. Per esempio per il riscaldamento di: antenne paraboliche, cassette porta strumenti, quadri elettrici, serbatoi, banconi, gabbie per animali oppure per diverse applicazioni nel campo industriale. I siliconi utilizzati resistono bene alle disgregazioni, all'invecchiamento e a diversi solventi e prodotti chimici. Contattateci se avete bisogno di una forma, una tensione, una potenza, uno spessore o degli allacciamenti speciali. Gli elementi riscaldanti sono disponibili anche in lamine autoadesive di colore grigio.	



Designazione      Codice      Descrizione      CHF/IVA escl.

**Fasce scaldafusti in silicone**

Per un riscaldamento semplice e flessibile dei liquidi nei fusti in metallo di ogni dimensione. Per esempio: Acqua, Resina, Olio, Diesel e tanti altri liquidi industriali.

Fascia in silicone rinforzato in fibra di vetro con linguette metalliche vulcanizzate con chiusura a molla. Termostato integrato, con 3 m di cavo d'alimentazione senza spina.

Campo di reg. termostato: 0–120 °C

Tensione: 230V

Grado di protezione: IP40

11-9866	SFH105	M-4700000	Fascia per fusti da 105 litri 130 × 11,5 cm	800W	730.00 /pz
11-9867	SFH200	M-4700010	Fascia per fusti da 200 litri 170 × 11,5 cm	1000W	760.00 /pz
11-9667A	SFH200	M-4700020	Fascia per fusti da 200 litri 170 × 18,0 cm	1500W	900.00 /pz
11-9667B	SFH200	M-4700030	Fascia per fusti da 200 litri 170 × 18,0 cm	1000W	870.00 /pz
11-9864	SFH25	M-4700040	Fascia per fusti da 25 litri 80 × 11,5 cm	300W	610.00 /pz
11-9865	SFH50	M-4700050	Fascia per fusti da 50 litri 95 × 11,5 cm	500W	640.00 /pz

11-9862	ID200	M-4700900	Mantello isolante per fusti da 200 litri (blu)		560.00 /pz
Isolamento in poliестere con mantello in nylon poliuretano impermeabile e antifiamma.					

**Camicie scaldafusti**

Sono perfettamente adatte per fusti, nei quali il contenuto deve essere conservato ad una temperatura costante, ad una determinata viscosità o al riparo dal gelo. Per esempio: Acqua, Olio, Diesel, Resina, Vaseline, Cera, Grasso, Burro ecc. Scaldafusto solido di costruzione leggera e di alta qualità, elemento riscaldante isolato con silicone, cinture a sgancio rapido regolabili, termostato digitale semplice da usare, 3 m di cavo d'alimentazione senza spina.

Campo di reg. termostato: 0–90 °C

Tensione: 230V

Grado di protezione: IP40

**0–90 °C**

Campo di reg. termostato: 0–90 °C

Materiale camicia: poliестere

11-9858	FHJ200	M-4700100	Camicia per fusti da 200 litri 199 × 80 cm	1200W	1520.00 /pz
11-9859	FHJ200	M-4700110	Camicia per fusti da 200 litri 199 × 45 cm	530W	1180.00 /pz
11-9856B	FHJ105	M-4700120	Camicia per fusti da 105 litri 165 × 37 cm	400W	1150.00 /pz
11-9857	FHJ50	M-4700130	Camicia per fusti da 50 litri 133 × 46 cm	300W	1040.00 /pz
11-9856	FHJ30	M-4700140	Camicia per fusti da 25 litri 120 × 40 cm	225W	1040.00 /pz

15-1921	ID200	M-4700910	Coperchio isolante per fusti da 200 litri (nero)		200.00 /pz
---------	-------	-----------	--------------------------------------------------	--	------------

**0–200 °C**

Campo di reg. termostato: 0–200 °C

Materiale camicia: silicone/fibra di vetro

11-9870	FHJ200	M-4700200	Camicia per fusti da 200 litri 199 × 80 cm	1200W	1640.00 /pz
11-9870B	FHJ200	M-4700210	Camicia per fusti da 200 litri 199 × 80 cm	1500W	1790.00 /pz
11-9873	FHJ105	M-4700220	Camicia per fusti da 105 litri 165 × 37 cm	700W	1470.00 /pz
11-9871	FHJ50	M-4700230	Camicia per fusti da 50 litri 133 × 46 cm	440W	1350.00 /pz
11-9872	FHJ25	M-4700240	Camicia per fusti da 25 litri 120 × 40 cm	380W	1300.00 /pz

15-1921A	ID200	M-4700911	Coperchio isolante per fusti da 200 litri (grigio)		200.00 /pz
----------	-------	-----------	----------------------------------------------------	--	------------

Designazione	Codice	Descrizione	CHF/IVA escl.
<b>Base scaldafusti</b>			
<p>Per un riscaldamento dei liquidi tramite la base del fusto, disponibile per fusti standard fino a 200 litri, termostato integrato, 50mm di isolamento in lana di roccia. Può essere combinato con altri scaldafusti per accelerare il processo di riscaldamento. Con 2m di cavo d'alimentazione senza spina.</p> <p>Tensione: 230V                      Grado di protezione: IP54                      Altezza: 10,5cm</p>			
	11-9868 FBH200 M-4700800	Base scaldafusti ø 55 cm Campo di reg. termostato: 0–120 °C	900W 1940.00 /pz
	12-1170 FBH200 M-4700810	Base scaldafusti ø 55,5 cm Campo di reg. termostato: 50–300 °C	1800W 2640.00 /pz
<b>Camicie scaldafusti per container IBC</b>			
<p>Molti liquidi diventano viscosi in caso di una temperatura ambiente normale. Ciò rende più difficile lo scarico dei container IBC. Grazie al riscaldamento dei liquidi è possibile ridurre la viscosità come anche facilitarne la fuoriuscita. Riscaldamento di container IBC, solido, di costruzione leggera e di alta qualità, elemento riscaldante isolato in silicone, cinture a sgancio rapido regolabili per un fissaggio facile su tutti i container IBC con 1000 litri di contenuto. Esecuzioni disponibili con fino a 3 termostati digitali, 3m di cavo d'alimentazione senza spina. Per un riscaldamento più rapido ed una riduzione della dispersione termica, consigliamo l'utilizzo del coperchio isolante IBC.</p> <p>Campo di reg. termostato: 0–90 °C                      Tensione: 230V                      Grado di protezione: IP40                      Materiale camicia: Poliestere</p>			
	11-9860 IBC1000 M-4701000	Camicia per IBC da 1000 litri 440×100 cm 2×1000W	3230.00 /pz
	11-9861B IBC1000 M-4701010	Camicia per IBC da 1000 litri 440×100 cm 3×1000W	4520.00 /pz
	11-9860A IBC1000 M-4701020	Camicia per IBC da 1000 litri 440×100 cm 1300W	2930.00 /pz
	16-2110 IBC640 M-4701030	Camicia per IBC da 640 litri 410× 87 cm 2×1000W	3230.00 /pz
	11-9861D ID1000 M-4701900	Coperchio isolante per container IBC da 1000 litri (nero)	480.00 /pz
	16-2111 ID640 M-4701910	Coperchio isolante per container IBC da 640 litri (nero)	480.00 /pz
<b>Base scaldafusti in silicone per container IBC da 1000L</b>			
<p>Per il riscaldamento performante e potente di prodotti viscosi e semi-solidi. Togliere semplicemente il container IBC dal suo telaio e installare la base scaldafusti sul fondo del telaio, reinstallare il container sulla base scaldafusti e riempirlo. A questo punto il contenuto è pronto per essere riscaldato. Si può combinare con altre camicie scaldafusti per accelerare il processo di riscaldamento. Incluso regolatore di temperatura con sonda in silicone (PT100) e 1,5 m di cavo d'alimentazione senza spina.</p> <p>Tensione: 230V                      Grado di protezione: IP64 (rete riscaldante)                      Grado di protezione: IP54 (regolatore)                      Campo di regolazione: 0–150 °C</p>			
	13-1436 SBH1000 M-4701800	Base scaldafusti silicone container IBC 1000 litri	2700W 2150.00 /pz

Designazione      Codice      Descrizione      CHF/IVA escl.

**Cavi termici ad isolante minerale**

**Cavi termici in cupronichel «HDF»**

Cavo termico ad isolante minerale con guaina in cupronichel (70/30), approvato per aree a rischio di esplosione (gas e polvere). La temperatura massima di funzionamento è di 400 °C, la potenza di riscaldamento massima tipica è di 70W/m. I cavi sono molto robusti e sono caratterizzati da un'alta resistenza all'invecchiamento.

Cavo termico tipo HDF unipolare      su richiesta  
 Confezionato (brasato) con cavo d'alimentazione  
 Cavo termico tipo HDF bipolare      su richiesta  
 Confezionato (brasato) con cavo d'alimentazione

**Cavi termici in acciaio inossidabile «HSQ»**

Cavo termico ad isolante minerale con guaina in acciaio inossidabile 321, approvato per aree a rischio di esplosione (gas e polvere). La temperatura massima di funzionamento di questi cavi termici dipende dal sistema di collegamento freddo/caldo.

Per i giunti saldobrasati sono possibili 550 °C, per i giunti saldati al laser 700 °C. La potenza di riscaldamento massima tipica è di 150W/m. I cavi sono molto robusti e sono caratterizzati da un'alta resistenza all'invecchiamento.

Cavo termico tipo HSQ unipolare      su richiesta  
 Confezionato (brasato) con cavo d'alimentazione  
 Cavo termico tipo HSQ bipolare      su richiesta  
 Confezionato (brasato) con cavo d'alimentazione  
 Cavo termico tipo HSQ unipolare      su richiesta  
 Confezionato (saldato) con cavo d'alimentazione  
 Cavo termico tipo HSQ bipolare      su richiesta  
 Confezionato (saldato) con cavo d'alimentazione

**Materiale per la posa**

Nastro di montaggio tipo HARD-SPACER-SS-25mm-25m      200.00 /Rot  
 Rotolo da 25 m (acciaio inossidabile).  
 Griglia in metallo zincato (1,5 mm) per il fissaggio dei cavi termici      860.00 /Rot  
 Rotolo da 25 m – ca. 1 m di larghezza (maglia 15 x 15 mm).  
 Legacci in acciaio inossidabile (lunghezza = 100 mm)      110.00 /Fas  
 Diametro del filo 0,8 mm, Fascio da 1000 pezzi

**Cassette di raccordo con piastra di messa a terra**

Cassetta di raccordo con piastra di messa a terra JB-EX-40-EP      230.00 /pz  
 Guida DIN con 3 morsetti di collegamento (1,2,PE),  
 entrate 4 x M25.  
 Dimensioni (L x H x P):      160 x 160 x 90 mm  
 Cassetta di raccordo con piastra di messa a terra JB-EX-41-EP      240.00 /pz  
 Guida DIN con 3 morsetti di collegamento (1,2,PE),  
 entrate 7 x M25.  
 Dimensioni (L x H x P):      160 x 160 x 90 mm  
 Cassetta di raccordo con piastra di messa a terra JB-EX-42-EP      340.00 /pz  
 Guida DIN con 4 morsetti di collegamento (1,2,3,PE),  
 entrate 6 x M25 & 1 x M40  
 Dimensioni (L x H x P):      260 x 160 x 90 mm

**Accessori**

Pressacavo M25 (Ex e) in poliammide      12.50 /pz  
 Pressacavo M40 (Ex e) in poliammide      24.00 /pz  
 Tappo cieco M25 (Ex e) in poliammide      9.50 /pz  
 Fase/morsetto filo neutro (Ex e) max. 10mm<sup>2</sup>      8.00 /pz  
 Morsetto filo terra (Ex e) max. 10mm<sup>2</sup>      18.00 /pz  
 Piastra terminale per morsetti WAGO 10mm<sup>2</sup>      2.00 /pz  
 Ponte morsetti per WAGO 10mm<sup>2</sup>      3.00 /pz

☑ Termostati a partire dalla pagina 5.5

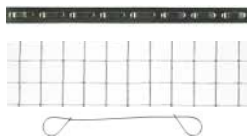



## Radiatori a infrarossi

Radiatori in vetro a infrarossi «SOLARIS®»	6.2
Radiatori piatti a infrarossi «LAVA® BASIC»	6.6
Radiatori a infrarossi da incasso «LAVA® FRAME»	6.8
Radiatori a infrarossi «LAVA® ARCUS»	6.8
Radiatori a infrarossi «LAVA® LITE»	6.9
Radiatori a infrarossi «LAVA® 2.0»	6.10
LAVA® GLAS 2.0 DYL (design a scelta)	6.13
Radiatori in pietra naturale	6.14
Termocassette «HC»	6.17
Riscaldamento da scrivania «LAVA® DESK 2.0»	6.18
Riscaldamento mobile a infrarossi «LAVA® STAND»	6.18



Designazione      Codice      Descrizione      CHF/IVA escl.



## Radiatori in vetro a infrarossi «SOLARIS®»

Compatto e performante con una marcia in più in termini di potenza

Radiatore infrarosso ad inerzia elegante e di alta qualità, due lastre unite in vetro, lastra posteriore contenente il riscaldamento, lastra frontale in vetro smaltato, temperature di superficie uniformi, eccezionali caratteristiche termotecniche, accumulazione termica.

L'apparecchio è predisposto per l'allacciamento ad un termostato esterno con fili e dispone di 1,5m di cavo d'alimentazione senza spina.

Tramite il box PLUG & PLAY integrato, l'apparecchio può essere equipaggiato semplicemente di un termostato integrato (VFN) o di un ricevitore radiocomandato (VFD). I dettagli si trovano a pagina 6.4.



Grado di protezione: IP24  
Tensione: 230V  
Prof. apparecchio montato: 85 mm

## SOLARIS® – Montaggio orizzontale

Colore: bianco (riflessi verdi)

Designazione	Codice	Descrizione	Altezza	Lunghezza	Potenza	Prezzo
VFE-H63ER 450B	Q-3320011	SOLARIS®	63 cm	50 cm	450W	1600.00 /pz
VFE-H45ER 550B	Q-3320006	SOLARIS®	45 cm	80 cm	550W	1670.00 /pz
VFE-H63ER 750B	Q-3320021	SOLARIS®	63 cm	75 cm	750W	1790.00 /pz
VFE-H45ER1000B	Q-3320001	SOLARIS®	45 cm	145 cm	1000W	1950.00 /pz
VFE-H63ER1000B	Q-3320031	SOLARIS®	63 cm	105 cm	1000W	1950.00 /pz
VFE-H63ER1200B	Q-3320041	SOLARIS®	63 cm	125 cm	1200W	2080.00 /pz
VFE-H63ER1500B	Q-3320051	SOLARIS®	63 cm	150 cm	1500W	2240.00 /pz

Colore: bianco puro

VFE-H63ER 450BB	Q-3320911	SOLARIS®	63 cm	50 cm	450W	1600.00 /pz
VFE-H45ER 550BB	Q-3320906	SOLARIS®	45 cm	80 cm	550W	1670.00 /pz
VFE-H63ER 750BB	Q-3320921	SOLARIS®	63 cm	75 cm	750W	1790.00 /pz
VFE-H45ER1000BB	Q-3320901	SOLARIS®	45 cm	145 cm	1000W	1950.00 /pz
VFE-H63ER1000BB	Q-3320931	SOLARIS®	63 cm	105 cm	1000W	1950.00 /pz
VFE-H63ER1200BB	Q-3320941	SOLARIS®	63 cm	125 cm	1200W	2080.00 /pz
VFE-H63ER1500BB	Q-3320951	SOLARIS®	63 cm	150 cm	1500W	2240.00 /pz

Colore: beige

VFE-H63ER 450BE	Q-3320311	SOLARIS®	63 cm	50 cm	450W	1600.00 /pz
VFE-H63ER 750BE	Q-3320321	SOLARIS®	63 cm	75 cm	750W	1790.00 /pz
VFE-H45ER1000BE	Q-3320301	SOLARIS®	45 cm	145 cm	1000W	1950.00 /pz
VFE-H63ER1000BE	Q-3320331	SOLARIS®	63 cm	105 cm	1000W	1950.00 /pz
VFE-H63ER1200BE	Q-3320341	SOLARIS®	63 cm	125 cm	1200W	2080.00 /pz
VFE-H63ER1500BE	Q-3320351	SOLARIS®	63 cm	150 cm	1500W	2240.00 /pz









Colore: antracite

VFE-H63ER 450GA	Q-3320511	SOLARIS®	63 cm	50 cm	450W	1600.00 /pz
VFE-H63ER 750GA	Q-3320521	SOLARIS®	63 cm	75 cm	750W	1790.00 /pz
VFE-H45ER1000GA	Q-3320501	SOLARIS®	45 cm	145 cm	1000W	1950.00 /pz
VFE-H63ER1000GA	Q-3320531	SOLARIS®	63 cm	105 cm	1000W	1950.00 /pz
VFE-H63ER1200GA	Q-3320541	SOLARIS®	63 cm	125 cm	1200W	2080.00 /pz
VFE-H63ER1500GA	Q-3320551	SOLARIS®	63 cm	150 cm	1500W	2240.00 /pz

Colore: nero

VFE-H63ER 450N	Q-3321011	SOLARIS®	63 cm	50 cm	450W	1600.00 /pz
VFE-H63ER 750N	Q-3321021	SOLARIS®	63 cm	75 cm	750W	1790.00 /pz
VFE-H45ER1000N	Q-3321001	SOLARIS®	45 cm	145 cm	1000W	1950.00 /pz
VFE-H63ER1000N	Q-3321031	SOLARIS®	63 cm	105 cm	1000W	1950.00 /pz
VFE-H63ER1200N	Q-3321041	SOLARIS®	63 cm	125 cm	1200W	2080.00 /pz
VFE-H63ER1500N	Q-3321051	SOLARIS®	63 cm	150 cm	1500W	2240.00 /pz



	Designazione	Codice	Descrizione	CHF/IVA escl.
	VFE-H45ER 550MI	Q-3320606	Colore: specchio SOLARIS® Altezza = 45 cm Lunghezza = 80 cm	550W 1670.00 /pz
	VFE-H45ER1000MI	Q-3320601	SOLARIS® Altezza = 45 cm Lunghezza = 145 cm	1000W 1950.00 /pz
	VFE-H63ER1000MI	Q-3320631	SOLARIS® Altezza = 63 cm Lunghezza = 105 cm	1000W 1950.00 /pz
	VFE-H63ER1200MI	Q-3320641	SOLARIS® Altezza = 63 cm Lunghezza = 125 cm	1200W 2080.00 /pz
	VFE-H63ER1500MI	Q-3320651	SOLARIS® Altezza = 63 cm Lunghezza = 150 cm	1500W 2240.00 /pz
	VFE-H63ST 450BB	Q-3325911	Colore: bianco puro opaco SOLARIS® Altezza = 63 cm Lunghezza = 50 cm	450W 1890.00 /pz
	VFE-H45ST 550BB	Q-3325906	SOLARIS® Altezza = 45 cm Lunghezza = 80 cm	550W 1960.00 /pz
	VFE-H63ST 750BB	Q-3325921	SOLARIS® Altezza = 63 cm Lunghezza = 75 cm	750W 2080.00 /pz
	VFE-H45ST1000BB	Q-3325901	SOLARIS® Altezza = 45 cm Lunghezza = 145 cm	1000W 2240.00 /pz
	VFE-H63ST1000BB	Q-3325931	SOLARIS® Altezza = 63 cm Lunghezza = 105 cm	1000W 2240.00 /pz
	VFE-H63ST1200BB	Q-3325941	SOLARIS® Altezza = 63 cm Lunghezza = 125 cm	1200W 2380.00 /pz
	VFE-H63ST1500BB	Q-3325951	SOLARIS® Altezza = 63 cm Lunghezza = 150 cm	1500W 2530.00 /pz
	VFE-H63ST 450BE	Q-3325311	Colore: beige opaco SOLARIS® Altezza = 63 cm Lunghezza = 50 cm	450W 1890.00 /pz
	VFE-H63ST 750BE	Q-3325321	SOLARIS® Altezza = 63 cm Lunghezza = 75 cm	750W 2080.00 /pz
	VFE-H45ST1000BE	Q-3325301	SOLARIS® Altezza = 45 cm Lunghezza = 145 cm	1000W 2240.00 /pz
	VFE-H63ST1000BE	Q-3325331	SOLARIS® Altezza = 63 cm Lunghezza = 105 cm	1000W 2240.00 /pz
	VFE-H63ST1200BE	Q-3325341	SOLARIS® Altezza = 63 cm Lunghezza = 125 cm	1200W 2380.00 /pz
	VFE-H63ST1500BE	Q-3325351	SOLARIS® Altezza = 63 cm Lunghezza = 150 cm	1500W 2530.00 /pz
	VFE-H63ST 450N	Q-3326011	Colore: nero opaco SOLARIS® Altezza = 63 cm Lunghezza = 50 cm	450W 1890.00 /pz
	VFE-H63ST 750N	Q-3326021	SOLARIS® Altezza = 63 cm Lunghezza = 75 cm	750W 2080.00 /pz
	VFE-H45ST1000N	Q-3326001	SOLARIS® Altezza = 45 cm Lunghezza = 145 cm	1000W 2240.00 /pz
	VFE-H63ST1000N	Q-3326031	SOLARIS® Altezza = 63 cm Lunghezza = 105 cm	1000W 2240.00 /pz
	VFE-H63ST1200N	Q-3326041	SOLARIS® Altezza = 63 cm Lunghezza = 125 cm	1200W 2380.00 /pz
	VFE-H63ST1500N	Q-3326051	SOLARIS® Altezza = 63 cm Lunghezza = 150 cm	1500W 2530.00 /pz
<b>SOLARIS® – Montaggio verticale</b>				
	VFE-V45ER 550B	Q-3370006	Colore: bianco (riflessi verdi) SOLARIS® Altezza = 80 cm Lunghezza = 45 cm	550W 1670.00 /pz
	VFE-V45ER1000B	Q-3370001	SOLARIS® Altezza = 145 cm Lunghezza = 45 cm	1000W 1950.00 /pz
	VFE-V63ER1000B	Q-3370011	SOLARIS® Altezza = 105 cm Lunghezza = 63 cm	1000W 1950.00 /pz
	VFE-V63ER1200B	Q-3370021	SOLARIS® Altezza = 125 cm Lunghezza = 63 cm	1200W 2080.00 /pz
	VFE-V63ER1500B	Q-3370031	SOLARIS® Altezza = 150 cm Lunghezza = 63 cm	1500W 2240.00 /pz
	VFE-V45ER 550BB	Q-3370906	Colore: bianco puro SOLARIS® Altezza = 80 cm Lunghezza = 45 cm	550W 1670.00 /pz
	VFE-V45ER1000BB	Q-3370901	SOLARIS® Altezza = 145 cm Lunghezza = 45 cm	1000W 1950.00 /pz
	VFE-V63ER1000BB	Q-3370911	SOLARIS® Altezza = 105 cm Lunghezza = 63 cm	1000W 1950.00 /pz
	VFE-V63ER1200BB	Q-3370921	SOLARIS® Altezza = 125 cm Lunghezza = 63 cm	1200W 2080.00 /pz
	VFE-V63ER1500BB	Q-3370931	SOLARIS® Altezza = 150 cm Lunghezza = 63 cm	1500W 2240.00 /pz
	VFE-V45ER1000BE	Q-3370301	Colore: beige SOLARIS® Altezza = 145 cm Lunghezza = 45 cm	1000W 1950.00 /pz
	VFE-V63ER1000BE	Q-3370311	SOLARIS® Altezza = 105 cm Lunghezza = 63 cm	1000W 1950.00 /pz
	VFE-V63ER1200BE	Q-3370321	SOLARIS® Altezza = 125 cm Lunghezza = 63 cm	1200W 2080.00 /pz
	VFE-V63ER1500BE	Q-3370331	SOLARIS® Altezza = 150 cm Lunghezza = 63 cm	1500W 2240.00 /pz
	VFE-V45ER1000GA	Q-3370501	Colore: antracite SOLARIS® Altezza = 145 cm Lunghezza = 45 cm	1000W 1950.00 /pz
	VFE-V63ER1000GA	Q-3370511	SOLARIS® Altezza = 105 cm Lunghezza = 63 cm	1000W 1950.00 /pz
	VFE-V63ER1200GA	Q-3370521	SOLARIS® Altezza = 125 cm Lunghezza = 63 cm	1200W 2080.00 /pz
	VFE-V63ER1500GA	Q-3370531	SOLARIS® Altezza = 150 cm Lunghezza = 63 cm	1500W 2240.00 /pz
	VFE-V45ER1000N	Q-3371001	Colore: nero SOLARIS® Altezza = 145 cm Lunghezza = 45 cm	1000W 1950.00 /pz
	VFE-V63ER1000N	Q-3371011	SOLARIS® Altezza = 105 cm Lunghezza = 63 cm	1000W 1950.00 /pz
	VFE-V63ER1200N	Q-3371021	SOLARIS® Altezza = 125 cm Lunghezza = 63 cm	1200W 2080.00 /pz
	VFE-V63ER1500N	Q-3371031	SOLARIS® Altezza = 150 cm Lunghezza = 63 cm	1500W 2240.00 /pz

Designazione	Codice	Descrizione	CHF/IVA escl.
<b>Colore: specchio</b>			
VFE-V45ER 550MI	Q-3370606	SOLARIS® Altezza = 80 cm Lunghezza = 45 cm	550W 1670.00 /pz
VFE-V45ER1000MI	Q-3370601	SOLARIS® Altezza = 145 cm Lunghezza = 45 cm	1000W 1950.00 /pz
VFE-V63ER1000MI	Q-3370611	SOLARIS® Altezza = 105 cm Lunghezza = 63 cm	1000W 1950.00 /pz
VFE-V63ER1200MI	Q-3370621	SOLARIS® Altezza = 125 cm Lunghezza = 63 cm	1200W 2080.00 /pz
VFE-V63ER1500MI	Q-3370631	SOLARIS® Altezza = 150 cm Lunghezza = 63 cm	1500W 2240.00 /pz
<b>Colore: bianco puro opaco</b>			
VFE-V45ST 550BB	Q-3375906	SOLARIS® Altezza = 80 cm Lunghezza = 45 cm	550W 1960.00 /pz
VFE-V45ST1000BB	Q-3375901	SOLARIS® Altezza = 145 cm Lunghezza = 45 cm	1000W 2240.00 /pz
VFE-V63ST1000BB	Q-3375911	SOLARIS® Altezza = 105 cm Lunghezza = 63 cm	1000W 2240.00 /pz
VFE-V63ST1200BB	Q-3375921	SOLARIS® Altezza = 125 cm Lunghezza = 63 cm	1200W 2380.00 /pz
VFE-V63ST1500BB	Q-3375931	SOLARIS® Altezza = 150 cm Lunghezza = 63 cm	1500W 2530.00 /pz
<b>Colore: beige opaco</b>			
VFE-V45ST1000BE	Q-3375301	SOLARIS® Altezza = 145 cm Lunghezza = 45 cm	1000W 2240.00 /pz
VFE-V63ST1000BE	Q-3375311	SOLARIS® Altezza = 105 cm Lunghezza = 63 cm	1000W 2240.00 /pz
VFE-V63ST1200BE	Q-3375321	SOLARIS® Altezza = 125 cm Lunghezza = 63 cm	1200W 2380.00 /pz
VFE-V63ST1500BE	Q-3375331	SOLARIS® Altezza = 150 cm Lunghezza = 63 cm	1500W 2530.00 /pz
<b>Colore: nero opaco</b>			
VFE-V45ST1000N	Q-3376001	SOLARIS® Altezza = 145 cm Lunghezza = 45 cm	1000W 2240.00 /pz
VFE-V63ST1000N	Q-3376011	SOLARIS® Altezza = 105 cm Lunghezza = 63 cm	1000W 2240.00 /pz
VFE-V63ST1200N	Q-3376021	SOLARIS® Altezza = 125 cm Lunghezza = 63 cm	1200W 2380.00 /pz
VFE-V63ST1500N	Q-3376031	SOLARIS® Altezza = 150 cm Lunghezza = 63 cm	1500W 2530.00 /pz
<b>Variante regolazione 1:</b>			
<b>Regolazione radiocomandata esterna</b>			
VFD	Y-3390512	Ricevitore radiocomandato VFD per radiatori SOLARIS® Per il montaggio dietro al radiatore, sistema elettrico a connessione rapida. Permette di regolare l'apparecchio per esempio con il termostato radiocomandato SKY-RFU-02. Grado di protezione: IP20 Capacità d'apertura: 16A/230V	170.00 /pz
SKY-RFU-02	Y-1921921	Termostato ambiente radiocomandato (trasmettitore) SKY-RFU-02 Montaggio sopra intonaco, temporizzatore programmabile, può inviare segnali ad uno o più ricevitori radio VFD/LAVA®-F o SKY-E-03, display grande, funzione autoapprendimento, visualizzazione del valore nominale e reale, manopola per le funzioni: Off, Antigelo, Abbassamento, Automatico, Temperatura comfort, Orario, Programmazione. Fornitura con batterie (2 x Micro AAA, 1,5V). Campo di regolazione: 5-30 °C Dimensioni: 135 x 81 x 22 mm Portata: ca. 100-300 m in ambienti senza ostacoli	150.00 /pz
Ⓜ Espandibile con l'automazione domotica ASTRUM (cap. 16)			
<b>Variante regolazione 2:</b>			
<b>Regolazione radiocomandata esterna con sistema di automazione domotica/tramite app</b>			
VFD	Y-3390512	Ricevitore radiocomandato VFD per radiatori SOLARIS® Per il montaggio dietro al radiatore.	170.00 /pz
Astrum 5101	Y-1975000	Termostato ambiente radiocomandato (trasmettitore) ASTRUM 5101 Montaggio sopra intonaco o sistemazione su piano d'appoggio, può inviare segnali a più ricevitori radio VFD, LAVA®-F o SKY-E-03. Espandibile con programmi orari e regolabile da remoto in combinazione con la centralina di comando ASTRUM HOME / PRO. Fornitura con batterie (2 x Micro AAA, 1,5V). Campo di regolazione: 10-30 °C Portata: ca. 100-300 m in ambienti senza ostacoli	150.00 /pz

	Designazione	Codice	Descrizione	CHF/IVA escl.
	Astrum Home	Y-1975236	Centralina di comando ASTRUM HOME Interfaccia bidirezionale per la connessione a un router WLAN UPnP tramite un cavo Ethernet in dotazione. Permette di regolare e sorvegliare tutta la tecnica domotica ASTRUM da casa o da remoto tramite tablet o smartphone, gestione pluri-domiciliare, app TYDOM gratuita per iOS e Android.	290.00 /pz
	VFN	F-3390501	<b>Variante regolazione 3</b> <b>Termostato ambiente integrato con sistema di automazione domotica/comando tramite app</b> Termostato integrato VFN per radiatori SOLARIS® Per il montaggio dietro al radiatore. Sistema elettrico a connessione rapida. Permette di modificare la temperatura ambiente desiderata tramite dei tasti disposti lateralmente all'apparecchio. Con visualizzazione digitale della temperatura ambiente attuale. Tramite l'app gratuita, in combinazione con l'interfaccia VFN-Gateway, è possibile regolare il SOLARIS® con dei programmi orari settimanali. Campo di regolazione: 7-30°C Grado di protezione: IP24	170.00 /pz
	VFN-Gateway	F-1975260	Interfaccia VFN-Gateway In combinazione con un router Wi-Fi, l'apparecchio permette la comunicazione tra l'app gratuita (Android/iOS) ed il termostato ambiente VFN. In questo modo uno o più radiatori SOLARIS® con modulo VFN possono essere regolati semplicemente tramite smartphone/tablet, e a seconda del router anche da remoto.	450.00 /pz
	eTOUCH eco+ V2	F-1976003	<b>Variante regolazione 4</b> <b>Termostato ambiente esterno (con fili)</b> Termostato universale sotto intonaco eTOUCH ECO+ V2 Può essere utilizzato come termostato a pavimento, termostato ambiente, termostato combinato oppure come regolatore ad impulsi. Programmi editabili (Appartamento, Ufficio, Timer), display a colori, semplice guida a menù, funzione autoapprendimento, riconoscimento abbassamento improvviso della temperatura, ingresso di comando per temporizzatore esterno, visualizzazione del consumo energetico, compatibile con le sonde di temperatura più comuni. Con 3 m di sonda di temperatura NTC-10K-3. Grado di protezione: IP21 Riserva di carica: 36 h Campo di regolazione: 5-35°C Capacità d'apertura: 16A (1 NO)	230.00 /pz
<b>① Altri termostati ambiente a partire dalla pagina 15.2</b>				
<b>Barre porta-salviette</b>				
Tutti i modelli verticali possono essere dotati fino ad un massimo di 3 barre porta-salviette in cromo lucido. Il kit di base contiene la piastra di montaggio e 2 barre porta-salviette. Il kit di ampliamento contiene una barra porta-salviette supplementare per il fissaggio alla piastra di montaggio del kit di base.				
	BARSERV45	Q-3390060	Barre porta-salviette kit di base per modelli 45cm con piastra di montaggio e 2 barre porta-salviette cromate.	400.00 /pz
	BARSERV45ADD	Q-3390061	Barre porta-salviette kit di ampliamento per modelli 45cm con 1 barra porta-salviette cromata per il fissaggio alla piastra di montaggio del kit di base.	160.00 /pz
	BARSERV63	Q-3390070	Barre porta-salviette kit di base per modelli 63cm con piastra di montaggio e 2 barre porta-salviette cromate.	430.00 /pz
	BARSERV63ADD	Q-3390071	Barre porta-salviette kit di ampliamento per modelli 63cm con 1 barra porta-salviette cromata per il fissaggio alla piastra di montaggio del kit di base.	170.00 /pz



Designazione      Codice      Descrizione      CHF/IVA escl.



## Radiatori piatti a infrarossi «LAVA® BASIC»

900 – 1000W/m<sup>2</sup> – Montaggio a parete e a plafone

Radiatore sottile a infrarossi per il montaggio a plafone (i modelli 350W e 750W sono adatti anche per il controsoffitto Odenwald 62,5 x 62,5 cm) e per il montaggio a parete in orizzontale e in verticale. Involucro in lamiera d'acciaio con superficie leggermente strutturata, la quale aumenta la superficie di emissione e quindi l'effetto di irradiazione infrarossa.

Cavo d'alimentazione: 1,2m con spina tipo 12  
 Grado di protezione: IP21  
 Classe di protezione: I  
 Tensione: 230V  
 Prof. apparecchio: 20mm  
 Prof. apparecchio montato: 55mm



## LAVA® BASIC-R (Non adatto per il montaggio a plafone)

Con termostato integrato

Colore: bianco (RAL 9016)  
 Interruttore: Off/60 – 70 °C/85 – 95 °C  
 Campo di reg. termostato: 5 – 35 °C

LAVA-BASIC-350R	Q-3452003	LAVA® BASIC-350R	62,0 x 62,0 cm	350W	745.00 /pz
LAVA-BASIC-500R	Q-3452005	LAVA® BASIC-500R	62,0 x 90,0 cm	500W	880.00 /pz
LAVA-BASIC-740R	Q-3452006	LAVA® BASIC-740R	90,0 x 90,0 cm	700W	1010.00 /pz
LAVA-BASIC-750R	Q-3452007	LAVA® BASIC-750R	62,0 x 124,5 cm	750W	1060.00 /pz
LAVA-BASIC-1000R	Q-3452010	LAVA® BASIC-1000R	62,0 x 160,0 cm	1000W	1160.00 /pz

eNEXHO-NT      F-1975235      Interfaccia opzionale eNEXHO-NT      480.00 /pz

Per l'allacciamento ad un router Wi-Fi.  
 Permette di regolare i LAVA® BASIC-R tramite tablet/ smartphone grazie all'app gratuita eNEXHO.

## LAVA® BASIC

Senza termostato

LAVA-BASIC-350	Q-3452103	LAVA® BASIC-350	62,0 x 62,0 cm	350W	510.00 /pz
LAVA-BASIC-500	Q-3452105	LAVA® BASIC-500	62,0 x 90,0 cm	500W	550.00 /pz
LAVA-BASIC-740	Q-3452106	LAVA® BASIC-740	90,0 x 90,0 cm	700W	675.00 /pz
LAVA-BASIC-750	Q-3452107	LAVA® BASIC-750	62,0 x 124,5 cm	750W	680.00 /pz
LAVA-BASIC-1000	Q-3452110	LAVA® BASIC-1000	62,0 x 160,0 cm	1000W	830.00 /pz
LAVA-BASIC-1500	Q-3452115	LAVA® BASIC-1500*	124,5 x 124,5 cm	1500W	1390.00 /pz

\* LAVA® BASIC 1500 indicato solo per il montaggio a plafone

① Termostati ambiente adatti a partire dalla pagina 15.2

## LAVA® BASIC RAL

Senza termostato

L-BASIC-350-RAL	Q-3452303	LAVA® BASIC-350 RAL	62,0 x 62,0 cm	350W	su richiesta
L-BASIC-500-RAL	Q-3452305	LAVA® BASIC-500 RAL	62,0 x 90,0 cm	500W	su richiesta
L-BASIC-750-RAL	Q-3452307	LAVA® BASIC-750 RAL	62,0 x 124,5 cm	750W	su richiesta
L-BASIC-1000-RAL	Q-3452310	LAVA® BASIC-1000 RAL	62,0 x 160,0 cm	1000W	su richiesta

① Termostati ambiente adatti a partire dalla pagina 15.2

## LAVA® BASIC-F

Con ricevitore radiocomandato integrato

Colore: bianco (RAL 9016)

LAVA-BASIC-350F	Q-3452203	LAVA® BASIC-350F	62,0 x 62,0 cm	350W	730.00 /pz
LAVA-BASIC-500F	Q-3452205	LAVA® BASIC-500F	62,0 x 90,0 cm	500W	765.00 /pz
LAVA-BASIC-740F	Q-3452206	LAVA® BASIC-740F	90,0 x 90,0 cm	700W	885.00 /pz
LAVA-BASIC-750F	Q-3452207	LAVA® BASIC-750F	62,0 x 124,5 cm	750W	900.00 /pz
LAVA-BASIC-1000F	Q-3452210	LAVA® BASIC-1000F	62,0 x 160,0 cm	1000W	1040.00 /pz
LAVA-BASIC-1500F	Q-3452215	LAVA® BASIC-1500F*	124,5 x 124,5 cm	1500W	1600.00 /pz

\* LAVA® BASIC 1500F indicato solo per il montaggio a plafone

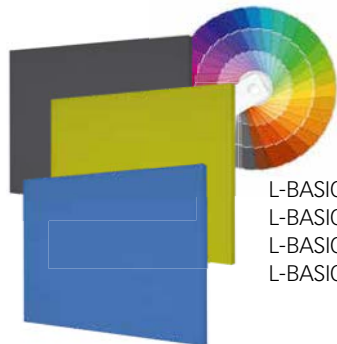

	Designazione	Codice	Descrizione	CHF/IVA escl.
	SKY-RFU-02	Y-1921921	<b>Termostato radiocomandato per LAVA® BASIC-F</b> Termostato ambiente radiocomandato (trasmettitore) SKY-RFU-02 Montaggio sopra intonaco, temporizzatore programmabile, display grande, funzione autoapprendimento, visualizzazione del valore nominale e reale, manopola per le funzioni: Off, Antigelo, Abbassamento, Automatico, Temperatura comfort, Orario, Programmazione. Fornitura con batterie (2× Micro AAA, 1,5V). Campo di regolazione: 5–30°C Dimensioni: 135×81×22 mm Portata: ca. 100 a 300 m in ambienti senza ostacoli	150.00 /pz
	Piede-1-LAVA	F-3459965	<b>Piede d'appoggio</b> Piede d'appoggio per LAVA® BASIC Per la posa orizzontale fino a 2 modelli del tipo LAVA® 350, 500, 750 o 1000W.	350.00 /pz
			<b>LAVA®-LED</b> Illuminazione a LED performante per LAVA® BASIC Accessorio per LAVA® BASIC per l'illuminazione di locali, postazioni di lavoro o come illuminazione decorativa. Composto da due profili d'alluminio bianchi e da una copertura in plexiglas opale (2,4×2,3 cm) per una diffusione ottimale della luce. I profili vengono fissati ai lati più lunghi dell'apparecchio. La regolazione avviene indipendentemente dal riscaldamento a infrarossi. Fornitura con trasformatore. Tramite il modulo LAVA®-DIMM-LED opzionale è possibile variare la luce LED tramite pulsante da parete oppure tramite radiocomando portatile LAVA®-FHS-LED. Tensione: 24V DC Grado di protezione: IP20 (trasformatore) Apertura del fascio di luce: 110° Durata: ca. 60'000h	
	LAVA-LED- 350-WW Q-3452803 LAVA-LED- 500-WW Q-3452805 LAVA-LED- 750-WW Q-3452807 LAVA-LED-1000-WW Q-3452810		<b>LAVA®-LED (2700K – Bianco caldo) IP40</b> LED per BASIC 350 2160 Lumen Lung. = 62,0cm 29W LED per BASIC 500 3240 Lumen Lung. = 90,0cm 43W LED per BASIC 750 4320 Lumen Lung. = 124,5cm 57W LED per BASIC 1000 5760 Lumen Lung. = 160,0cm 76W	500.00 /Kit 550.00 /Kit 790.00 /Kit 830.00 /Kit
	LAVA-LED- 350-OF Q-3452913 LAVA-LED- 500-OF Q-3452915 LAVA-LED- 750-OF Q-3452917 LAVA-LED-1000-OF Q-3452920		<b>LAVA®-LED (4000K – Bianco neutro OFFICE) IP54</b> LED per BASIC 350 3340 Lumen Lung. = 62,0cm 27W LED per BASIC 500 5020 Lumen Lung. = 90,0cm 40W LED per BASIC 750 6700 Lumen Lung. = 124,5cm 53W LED per BASIC 1000 8920 Lumen Lung. = 160,0cm 70W	590.00 /Kit 640.00 /Kit 810.00 /Kit 960.00 /Kit
	LAVA-DIMM-LED	Q-3452990	<b>Dimmer (opzionale)</b> Dimmer per tutti i LAVA®-LED Regolabile tramite pulsante a filo o tramite radiocomando portatile LAVA®-FHS-LED	110.00 /pz
	LAVA-FHS-LED	Q-3452991	Radiocomando portatile per il dimmer	75.00 /pz

Designazione      Codice      Descrizione      CHF/IVA escl.



### Radiatori a infrarossi da incasso «LAVA® FRAME»

900–1000W/m<sup>2</sup> – Per il montaggio a parete o a plafone

Radiatori a infrarossi da incasso a parete o a plafone. Assicura un discreto posizionamento del radiatore. Montaggio semplice tramite telaio d'incasso con sistema Easy-Click, può essere montato in orizzontale o in verticale, involucro in lamiera d'acciaio con superficie leggermente strutturata, elevato effetto radiante, fornitura con telaio, regolazione tramite termostato ambiente esterno.

Colore: bianco (RAL 9016)  
 Cavo d'alimentazione: 1 m senza spina  
 Grado di protezione: IP21  
 Classe di protezione: I  
 Temperatura superficie: max. 120°C  
 Tensione: 230V  
 Profondità dell'apparecchio: 22 mm  
 Profondità d'incasso: 75 mm  
 Altezza: 62 cm



LAVA-FRAME- 350 Q-3452703	LAVA® FRAME-350	62 × 62 cm	350W	1060.00 /pz
LAVA-FRAME- 500 Q-3452705	LAVA® FRAME-500	62 × 90 cm	500W	1200.00 /pz
LAVA-FRAME- 740 Q-3452706	LAVA® FRAME-740	90 × 90 cm	700W	1380.00 /pz
LAVA-FRAME- 750 Q-3452707	LAVA® FRAME-750	62 × 124 cm	750W	1400.00 /pz
	Misure d'incasso:	635 × 635 × 75 mm		
	Misure d'incasso:	635 × 915 × 75 mm		
	Misure d'incasso:	915 × 915 × 75 mm		
	Misure d'incasso:	635 × 1260 × 75 mm		

④ Termostati ambiente adatti a partire dalla pagina 15.2



### Radiatori a infrarossi «LAVA® ARCUS»

1100W/m<sup>2</sup> – Il modello rotondo da parete e a plafone

Il LAVA® ARCUS è adatto sia per il riscaldamento di locali d'abitazione che per uffici, e può essere montato a parete o a plafone. Il LAVA® ARCUS è un riscaldamento a infrarossi rotondo con 74,5 cm di diametro dall'estetica senza tempo che s'integra armoniosamente in ogni contesto d'ambiente. Grazie alla sua forma rotonda e convessa, il riscaldamento a infrarossi raggiunge una massima copertura radiante nel locale e provvede ad una distribuzione uniforme del calore. Radiatore con frontale in alluminio senza telaio, protezione surriscaldamento, con 1 m di cavo d'alimentazione, senza spina.





Regolazione tramite termostato ambiente esterno.

Grado di protezione: IP21  
 Classe di protezione: I  
 Tensione: 230V  
 Superficie: strutturata  
 Colore: bianco (RAL 9016)  
 Prof. apparecchio/montaggio: 60/80 mm

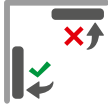
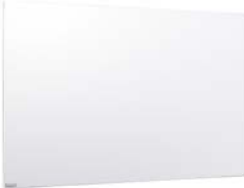
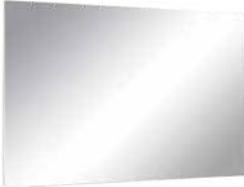

L-ARCUS-ST-500W Q-3459605	LAVA® ARCUS bianco traffico	ø 74,5 cm	500W	1040.00 /pz
---------------------------	-----------------------------	-----------	------	-------------

④ Termostati ambiente adatti a partire dalla pagina 15.2

Designazione	Codice	Descrizione	CHF/IVA escl.
		<b>Radiatori a infrarossi «LAVA® LITE»</b> 750–900W/m <sup>2</sup> – Il modello ultra sottile	
		Il radiatore a infrarossi LAVA® LITE è stato sviluppato per persone che danno maggior valore agli aspetti estetici. Per questo l'apparecchio è molto sottile e dispone tuttavia di un'isolazione posteriore in modo tale che il calore infrarosso possa essere irradiato nel locale. L'apparecchio può essere montato a parete in orizzontale o in verticale. Il vetro speciale da 6 mm come anche i limitatori di temperatura integrati, garantiscono in qualsiasi momento la massima sicurezza. Radiatore con frontale in vetro senza telaio, protezione surriscaldamento, con 1 m di cavo d'alimentazione, senza spina. Regolazione tramite termostato ambiente esterno. Grado di protezione: IP55 Classe di protezione: I Tensione: 230V Prof. apparecchio/montaggio: 13/33mm	
			
		<b>LAVA® LITE (Vetro, bianco puro)</b> Colore: bianco puro	
L-LITE-GL-240PW	Q-3453602	LAVA® LITE bianco puro 63 × 50cm	240W 490.00 /pz
L-LITE-GL-450PW	Q-3453604	LAVA® LITE bianco puro 63 × 90cm	450W 650.00 /pz
L-LITE-GL-700PW	Q-3453607	LAVA® LITE bianco puro 63 × 130cm	700W 870.00 /pz
L-LITE-GL-900PW	Q-3453609	LAVA® LITE bianco puro 63 × 160cm	900W 1040.00 /pz
		<b>LAVA® LITE (Vetro, specchio)</b> Colore: specchio	
L-LITE-GL-240MR	Q-3453702	LAVA® LITE specchio 63 × 50cm	240W 590.00 /pz
L-LITE-GL-450MR	Q-3453704	LAVA® LITE specchio 63 × 90cm	450W 780.00 /pz
L-LITE-GL-700MR	Q-3453707	LAVA® LITE specchio 63 × 130cm	700W 1040.00 /pz
L-LITE-GL-900MR	Q-3453709	LAVA® LITE specchio 63 × 160cm	900W 1250.00 /pz
	eTOUCH eco+ V2 F-1976003	<b>Termostato ambiente esterno (con fili)</b> Termostato universale sotto intonaco eTOUCH ECO+V2 Può essere utilizzato come termostato a pavimento, d'ambiente, combinato oppure come regolatore ad impulsi. Programmi editabili (appartamento, ufficio, timer), display a colori, semplice guida a menù, funzione autoapprendimento, riconoscimento abbassamento improvviso della temperatura, ingresso di comando per temporizzatore esterno, visualizzazione del consumo energetico, compatibile con le sonde di temperatura più comuni. Con 3m di sonda NTC-10K-3. Riserva di carica: 36h Campo di regolazione: 5–35 °C Capacità d'apertura: 16A (1 NO)	230.00 /pz
	Astrum 5101 Y-1975000	<b>Termostato ambiente esterno (radiocomandato)</b> Termostato ambiente radiocomandato (trasmettitore) ASTRUM 5101 Montaggio sopra intonaco o sistemazione su piano d'appoggio, può inviare segnali a più ricevitori radio (ASTRUM 4890). La funzione di temporizzazione è possibile tramite app in combinazione con la centralina di comando ASTRUM HOME/PRO. Fornitura con batterie. Campo di regolazione: 10–30 °C Portata: circa 100–300m in ambienti senza ostacoli Batterie: 2 × Micro AAA (LR03), 1,5V	150.00 /pz
	Astrum 4890 Y-1975010	Ricevitore radiocomandato sotto intonaco ASTRUM 4890 per la regolazione di un riscaldamento elettrico tramite il termostato ambiente ASTRUM 5101 risp. tramite un'app gratuita. Montaggio in scatola d'incasso, ingresso fase per abbassamento tramite temporizzatore. Dimensioni (L × l × P): 50 × 47 × 33mm Temperatura di esercizio: -5–35 °C Capacità d'apertura: 10A/230V	150.00 /pz

① Altri termostati ambiente a partire dalla pagina 15.2



Designazione      Codice      Descrizione      CHF/IVA escl.



## Radiatori a infrarossi «LAVA® 2.0»

800–1000W/m<sup>2</sup> – Il modello versatile con sistema PLUG & PLAY

Elegante radiatore infrarosso ad inerzia per il riscaldamento di locali interni, disponibile con lastra frontale in acciaio, in vetro, in ceramica o in pietra raffinata.

Montaggio a parete in orizzontale o in verticale, montaggio a plafone dei modelli LAVA® GLAS 2.0 (bianco puro o specchio) con il kit di sicurezza LAVA®-DM-SYS montato in fabbrica. Interruttore On/Off, con 1 m di cavo d'alimentazione con spina tipo 12.

Tutti i LAVA® 2.0 dispongono del sistema LAVA®-PLUG & PLAY. In questo modo il radiatore a infrarossi può essere dotato in maniera semplice di un termostato integrato (LAVA®-R), di un timer (LAVA®-T) o di un ricevitore radiocomandato (LAVA®-F). Naturalmente, il radiatore può essere regolato anche da un termostato esterno con fili.

Grado di protezione: IPX4

Classe di protezione: I

Tensione: 230V



## LAVA® STEEL 2.0 (Lamiera d'acciaio, bianco)

Colore: bianco (RAL 9016)

Prof. apparecchio/montaggio: 26/57 mm

Designazione	Codice	Descrizione	Power	Price
LAVA2-ST- 250W	Q-3454302	LAVA® STEEL 2.0 bianco 63 × 50 cm	250W	600.00 /pz
LAVA2-ST- 500W	Q-3454305	LAVA® STEEL 2.0 bianco 63 × 90 cm	500W	740.00 /pz
LAVA2-ST- 750W	Q-3454307	LAVA® STEEL 2.0 bianco 63 × 130 cm	750W	900.00 /pz
LAVA2-ST-1000W	Q-3454310	LAVA® STEEL 2.0 bianco 63 × 160 cm	1000W	1090.00 /pz

## LAVA® GLAS 2.0 (Vetro, bianco puro)\*

Colore: bianco puro

Prof. apparecchio/montaggio: 30/61 mm

Designazione	Codice	Descrizione	Power	Price
LAVA2-GL- 250PW	Q-3453502	LAVA® GLAS 2.0 bianco puro 63 × 50 cm	250W	710.00 /pz
LAVA2-GL- 500PW	Q-3453505	LAVA® GLAS 2.0 bianco puro 63 × 90 cm	500W	820.00 /pz
LAVA2-GL- 600PW	Q-3453506	LAVA® GLAS 2.0 bianco puro 50 × 130 cm	600W	990.00 /pz
LAVA2-GL- 750PW	Q-3453507	LAVA® GLAS 2.0 bianco puro 63 × 130 cm	750W	1130.00 /pz
LAVA2-GL- 800PW	Q-3453508	LAVA® GLAS 2.0 bianco puro 50 × 160 cm	800W	1190.00 /pz
LAVA2-GL-1000PW	Q-3453510	LAVA® GLAS 2.0 bianco puro 63 × 160 cm	1000W	1340.00 /pz

## LAVA® GLAS 2.0 (Vetro, specchio)\*

Colore: specchio

Prof. apparecchio/montaggio: 30/61 mm

Designazione	Codice	Descrizione	Power	Price
LAVA2-GL- 250MR	Q-3453302	LAVA® GLAS 2.0 specchio 63 × 50 cm	250W	990.00 /pz
LAVA2-GL- 500MR	Q-3453305	LAVA® GLAS 2.0 specchio 63 × 90 cm	500W	1290.00 /pz
LAVA2-GL- 600MR	Q-3453306	LAVA® GLAS 2.0 specchio 50 × 130 cm	600W	1540.00 /pz
LAVA2-GL- 750MR	Q-3453307	LAVA® GLAS 2.0 specchio 63 × 130 cm	750W	1660.00 /pz
LAVA2-GL- 800MR	Q-3453308	LAVA® GLAS 2.0 specchio 50 × 160 cm	800W	1940.00 /pz
LAVA2-GL-1000MR	Q-3453310	LAVA® GLAS 2.0 specchio 63 × 160 cm	1000W	2070.00 /pz

## LAVA® Ceramic 2.0 (Ceramica, Calacatta)

Colore: Calacatta

Prof. apparecchio/montaggio: 30/61 mm

Designazione	Codice	Descrizione	Power	Price
LAVA2-CR- 250CL	Q-3454002	LAVA® Ceramic 2.0 Calacatta 63 × 50 cm	250W	1120.00 /pz
LAVA2-CR- 500CL	Q-3454005	LAVA® Ceramic 2.0 Calacatta 63 × 90 cm	500W	1390.00 /pz
LAVA2-CR- 750CL	Q-3454007	LAVA® Ceramic 2.0 Calacatta 63 × 130 cm	750W	1730.00 /pz
LAVA2-CR-1000CL	Q-3454010	LAVA® Ceramic 2.0 Calacatta 63 × 160 cm	1000W	1990.00 /pz







## LAVA® STONE 2.0 (Pietra raffinata, grigio strutturato)

Colore: grigio strutturato

Prof. apparecchio/montaggio: 30/61 mm



Designazione	Codice	Descrizione	Power	Price
LAVA2-STO- 250G	Q-3454402	LAVA® STONE 2.0 grigio strutturato 63 × 50 cm	250W	870.00 /pz
LAVA2-STO- 500G	Q-3454405	LAVA® STONE 2.0 grigio strutturato 63 × 90 cm	500W	1420.00 /pz
LAVA2-STO- 750G	Q-3454407	LAVA® STONE 2.0 grigio strutturato 63 × 130 cm	750W	1720.00 /pz
LAVA2-STO-1000G	Q-3454410	LAVA® STONE 2.0 grigio strutturato 63 × 160 cm	1000W	1760.00 /pz

\* Montaggio a plafone dei modelli LAVA® GLAS 2.0 con il kit di sicurezza LAVA-DM-SYS pagina 6.11

	Designazione	Codice	Descrizione	CHF/IVA escl.
	LAVA-DM-SYS	Q-3459900	<p><b>Montaggio a plafone</b> Tutti i LAVA® GLAS 2.0 possono essere montati anche a plafone con il seguente kit di sicurezza. Kit di sicurezza per il montaggio a plafone 4 linguette di sicurezza in acciaio inossidabile, montate in fabbrica sull'involucro del LAVA® GLAS 2.0.</p>	150.00 /pz
	Piede-1-LAVA	F-3459965	<p><b>Piede d'appoggio</b> Piede d'appoggio per LAVA® Per la posa orizzontale fino a 2 modelli del tipo LAVA®-500, LAVA®-750, LAVA®-1000.</p>	350.00 /pz
	LAVA-F	F-1921980	<p><b>Variante regolazione 1:</b> <b>Regolazione radiocomandata esterna per «LAVA® 2.0»</b> Ricevitore radiocomandato LAVA®-F (compatibile con LAVA®-PLUG &amp; PLAY), semplice dotazione del LAVA® 2.0 con un ricevitore radiocomandato. Grado di protezione: IP20 Capacità d'apertura: 16A/230V</p>	160.00 /pz
	SKY-RFU-02	Y-1921921	<p>Termostato ambiente radiocomandato (trasmettitore) SKY-RFU-02 Montaggio sopra intonaco, temporizzatore programmabile, può inviare segnali ad uno o più ricevitori radio LAVA®-F o SKY-E-03, display grande, funzione autoapprendimento, visualizzazione del valore nominale e reale, manopola per le funzioni: Off, Antigelo, Abbassamento, Automatico, Temperatura comfort, Orario, Programmazione. Fornitura con batterie (2 x Micro AAA, 1,5V). Campo di regolazione: 5–30 °C Dimensioni: 135 x 81 x 22 mm Portata: circa 100–300 m in ambienti senza ostacoli</p>	150.00 /pz
<p>① Espandibile con l'automazione domotica ASTRUM (pag. 15.10)</p>				
	LAVA-F	F-1921980	<p><b>Variante regolazione 2:</b> <b>Regolazione radiocomandata esterna per «LAVA® 2.0» con sistema di automazione domotica/tramite app</b> Ricevitore radiocomandato LAVA®-F (compatibile con LAVA®-PLUG &amp; PLAY), semplice dotazione del LAVA® 2.0 con un ricevitore radiocomandato. Grado di protezione: IP20 Capacità d'apertura: 16A/230V</p>	160.00 /pz
	Astrum 5101	Y-1975000	<p>Termostato ambiente radiocomandato (trasmettitore) ASTRUM 5101 Montaggio sopra intonaco o sistemazione su piano d'appoggio, può inviare segnali a più ricevitori radio LAVA®-F o SKY-E-03. Espandibile con programmi orari e regolabile da remoto in combinazione con la centralina di comando ASTRUM HOME / PRO. Fornitura con batterie (2 x Micro AAA, 1,5V). Campo di regolazione: 10–30 °C Portata: circa 100–300 m in ambienti senza ostacoli</p>	150.00 /pz
	Astrum Home	Y-1975236	<p>Centralina di comando ASTRUM HOME Interfaccia bidirezionale per la connessione a un router WLAN UPnP tramite un cavo Ethernet in dotazione. Permette di regolare e sorvegliare tutta la tecnica domestica ASTRUM da casa o da remoto tramite tablet o smartphone, gestione pluri-domiciliare, app TYDOM gratuita per iOS e Android.</p>	290.00 /pz

Designazione	Codice	Descrizione	CHF/IVA escl.	
	LAVA-R	F-1921985	<b>Variante regolazione 3</b> <b>Termostato integrato per «LAVA® 2.0»</b> Termostato LAVA®-R per il sistema PLUG & PLAY LAVA® 2.0 In tal modo, si può effettuare la regolazione direttamente sul LAVA® 2.0, funzione On/Off, 2 livelli di riscaldamento. Espandibile con programmi orari e regolabile da remoto in combinazione con l'interfaccia eNEXHO-NT. Campo di regolazione: 0–35 °C Grado di protezione: IP24 Capacità d'apertura: 16 A/230V	240.00 /pz
	eNEXHO-NT	F-1975235	Interfaccia eNEXHO-NT Per l'allacciamento ad un router Wi-Fi. Permette di regolare e sorvegliare tutta la tecnica domestica eNEXHO (per esempio LAVA®-R) da casa o da remoto tramite tablet o smartphone. Applicazione gratuita disponibile per iOS e Android.	480.00 /pz
	eTOUCH eco+ V2	F-1976003	<b>Variante regolazione 4</b> <b>Termostato ambiente esterno (con fili)</b> Termostato universale sotto intonaco eTOUCH ECO+ V2 Può essere utilizzato come termostato a pavimento, termostato ambiente, termostato combinato oppure come regolatore ad impulsi. Programmi editabili (Appartamento, Ufficio, Timer), display a colori, semplice guida a menù, funzione autoapprendimento, riconoscimento abbassamento improvviso della temperatura, ingresso di comando per temporizzatore esterno, visualizzazione del consumo energetico, compatibile con le sonde di temperatura più comuni. Con 3 m di sonda di temperatura NTC-10K-3. Grado di protezione: IP21 Riserva di carica: 36 h Campo di regolazione: 5–35 °C Capacità d'apertura: 16 A (1 NO)	230.00 /pz

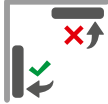
① Altri termostati ambiente a partire dalla pagina 15.2

Designazione	Codice	Descrizione	CHF/IVA escl.
		<b>LAVA® GLAS 2.0 DESIGN YOUR LAVA®</b> Create il vostro LAVA® personalizzato	
		LAVA® DYL offre la possibilità di personalizzare il LAVA® GLAS 2.0. Stampiamo il motivo desiderato, che si tratti di foto di vacanze, loghi, paesaggi, ecc. Per il montaggio a parete in orizzontale o in verticale, non adatto per il montaggio a plafone. Interruttore On/Off, con 1 m di cavo d'alimentazione con spina tipo 12. Dispone del sistema LAVA®-PLUG & PLAY. In questo modo, il radiatore può essere dotato in maniera semplice di un termostato integrato (LAVA®-R) o di un ricevitore radiocomandato (LAVA®-F). Grado di protezione: IPX4 Classe di protezione: I Tensione: 230V Colore/Design: a vostra scelta Prof. apparecchio/montaggio: 30/61 mm	
			
LAVA2-GL-180DYL	Q-3453402	LAVA® GLAS 2.0 DYL	63 x 50cm 180W 1190.00 /pz
LAVA2-GL-350DYL	Q-3453405	LAVA® GLAS 2.0 DYL	63 x 90cm 350W 1570.00 /pz
LAVA2-GL-500DYL	Q-3453407	LAVA® GLAS 2.0 DYL	63 x 130cm 500W 2030.00 /pz
LAVA2-GL-700DYL	Q-3453410	LAVA® GLAS 2.0 DYL	63 x 160cm 700W 2490.00 /pz
	LAVA-F	F-1921980	<b>Variante regolazione 1:</b> <b>Regolazione radiocomandata esterna per «LAVA® 2.0»</b> Ricevitore radiocomandato LAVA®-F (compatibile con LAVA®-PLUG & PLAY), semplice dotazione del LAVA® 2.0 con un ricevitore radiocomandato. Grado di protezione: IP20 Capacità d'apertura: 16 A/230V 160.00 /pz
	SKY-RFU-02	Y-1921921	Termostato ambiente radiocomandato (trasmettitore) SKY-RFU-02 150.00 /pz Montaggio sopra intonaco, temporizzatore programmabile, può inviare segnali ad uno o più ricevitori radiocomandati LAVA®-F o SKY-E-03, display grande, funzione auto-apprendimento, visualizzazione del valore nominale e reale, manopola per le funzioni: Off, Antigelo, Abbassamento, Automatico, Temperatura comfort, Orario, Programmazione. Fornitura con batterie (2 x Micro AAA, 1,5V). Campo di regolazione: 5-30 °C Dimensioni: 135 x 81 x 22 mm Portata: ca. 100 a 300m in ambienti senza ostacoli

- ① Espandibile con l'automazione domotica ASTRUM (cap. 16)  
 ① Altre varianti di regolazione a partire dalla pagina 6.11



Designazione      Codice      Descrizione      CHF/IVA escl.



## Radiatori in pietra naturale

Le pietre, provenienti da diverse regioni della nostra terra e in differenti strutture e colori, sono dotate di un cavo riscaldante e apportano un piacevole calore radiante e un clima ambiente confortevole.

Ogni radiatore è un prodotto naturale unico nel suo genere. Nato milioni di anni fa.

Il radiatore viene montato alla parete in verticale o in orizzontale tramite un supporto. Due limitatori di temperatura incorporati provvedono ad un'ottimale sicurezza. Il radiatore a doppia isolamento dispone di 1,0m di cavo d'alimentazione (LN). La regolazione avviene tramite un termostato ambiente esterno.

Tensione: 230V

Grado di protezione: IP66

Classe di protezione: II

Prof. apparecchio: 3 cm

Prof. apparecchio montato: 7 cm



## Pietre levigate

### ATLANTIS

Quarzite dalla Norvegia

Verde, con venature bianche e nere



Atlantis MH-04	Q-3267035	Radiatore in pietra ATLANTIS	60 × 40 cm	350W	1890.00 /pz
Atlantis MH-07	Q-3267065	Radiatore in pietra ATLANTIS	100 × 40 cm	650W	2220.00 /pz
Atlantis MH-09	Q-3267085	Radiatore in pietra ATLANTIS	100 × 50 cm	850W	2480.00 /pz
Atlantis MH-12	Q-3267115	Radiatore in pietra ATLANTIS	100 × 60 cm	1150W	2760.00 /pz
Atlantis MH-15	Q-3267145	Radiatore in pietra ATLANTIS	125 × 60 cm	1450W	3330.00 /pz
Atlantis MH-17	Q-3267165	Radiatore in pietra ATLANTIS	135 × 60 cm	1650W	3550.00 /pz

### GALAXIS

Marmo dalla Grecia

Semi-bianco, con motivo grigio



Galaxis MH-04	Q-3260035	Radiatore in pietra GALAXIS	60 × 40 cm	350W	1170.00 /pz
Galaxis MH-07	Q-3260065	Radiatore in pietra GALAXIS	100 × 40 cm	650W	1400.00 /pz
Galaxis MH-09	Q-3260085	Radiatore in pietra GALAXIS	100 × 50 cm	850W	1520.00 /pz
Galaxis MH-12	Q-3260115	Radiatore in pietra GALAXIS	100 × 60 cm	1150W	1630.00 /pz
Galaxis MH-15	Q-3260145	Radiatore in pietra GALAXIS	125 × 60 cm	1450W	1790.00 /pz
Galaxis MH-17	Q-3260165	Radiatore in pietra GALAXIS	135 × 60 cm	1650W	2070.00 /pz

### LABRADOR

Granito dalla Norvegia

Con piccoli inserimenti di colore grigio-blu



Labrador MH-04	Q-3265035	Radiatore in pietra LABRADOR	60 × 40 cm	350W	1620.00 /pz
Labrador MH-07	Q-3265065	Radiatore in pietra LABRADOR	100 × 40 cm	650W	1850.00 /pz
Labrador MH-09	Q-3265085	Radiatore in pietra LABRADOR	100 × 50 cm	850W	2010.00 /pz
Labrador MH-12	Q-3265115	Radiatore in pietra LABRADOR	100 × 60 cm	1150W	2260.00 /pz
Labrador MH-15	Q-3265145	Radiatore in pietra LABRADOR	125 × 60 cm	1450W	2440.00 /pz
Labrador MH-17	Q-3265165	Radiatore in pietra LABRADOR	135 × 60 cm	1650W	2710.00 /pz

### PALISANDRO

Marmo dall'Italia

Brunastro, con motivo marrone scuro



Palisandro MH-04	Q-3268035	Radiatore in pietra PALISANDRO	60 × 40 cm	350W	1380.00 /pz
Palisandro MH-07	Q-3268065	Radiatore in pietra PALISANDRO	100 × 40 cm	650W	1580.00 /pz
Palisandro MH-09	Q-3268085	Radiatore in pietra PALISANDRO	100 × 50 cm	850W	1710.00 /pz
Palisandro MH-12	Q-3268115	Radiatore in pietra PALISANDRO	100 × 60 cm	1150W	1910.00 /pz
Palisandro MH-15	Q-3268145	Radiatore in pietra PALISANDRO	125 × 60 cm	1450W	2050.00 /pz
Palisandro MH-17	Q-3268165	Radiatore in pietra PALISANDRO	135 × 60 cm	1650W	2310.00 /pz





### POLARIS

Marmo dalla Macedonia

Bianco con strisce di colore grigio-nero







Polaris MH-04	Q-3263035	Radiatore in pietra POLARIS	60 × 40 cm	350W	1380.00 /pz
Polaris MH-07	Q-3263065	Radiatore in pietra POLARIS	100 × 40 cm	650W	1580.00 /pz
Polaris MH-09	Q-3263085	Radiatore in pietra POLARIS	100 × 50 cm	850W	1710.00 /pz
Polaris MH-12	Q-3263115	Radiatore in pietra POLARIS	100 × 60 cm	1150W	1910.00 /pz
Polaris MH-15	Q-3263145	Radiatore in pietra POLARIS	125 × 60 cm	1450W	2050.00 /pz
Polaris MH-17	Q-3263165	Radiatore in pietra POLARIS	135 × 60 cm	1650W	2310.00 /pz

	Designazione	Codice	Descrizione		CHF/IVA escl.
			<b>SAHARA</b>		
			Pietra calcarea dal Portogallo		
			Beige, con grani grossolani di colore marrone		
	Sahara MH-04	Q-3262035	Radiatore in pietra SAHARA 60×40cm	350W	1170.00 /pz
	Sahara MH-07	Q-3262065	Radiatore in pietra SAHARA 100×40cm	650W	1390.00 /pz
	Sahara MH-09	Q-3262085	Radiatore in pietra SAHARA 100×50cm	850W	1520.00 /pz
	Sahara MH-12	Q-3262115	Radiatore in pietra SAHARA 100×60cm	1150W	1620.00 /pz
	Sahara MH-15	Q-3262145	Radiatore in pietra SAHARA 125×60cm	1450W	1790.00 /pz
	Sahara MH-17	Q-3262165	Radiatore in pietra SAHARA 135×60cm	1650W	2070.00 /pz
			<b>THASSOS</b>		
			Marmo dall'Isola greca Thassos		
			Bianco, a grana fine		
	Thassos MH-04	Q-3269035	Radiatore in pietra THASSOS 60×40cm	350W	1890.00 /pz
	Thassos MH-07	Q-3269065	Radiatore in pietra THASSOS 100×40cm	650W	2220.00 /pz
	Thassos MH-09	Q-3269085	Radiatore in pietra THASSOS 100×50cm	850W	2480.00 /pz
	Thassos MH-12	Q-3269115	Radiatore in pietra THASSOS 100×60cm	1150W	2760.00 /pz
	Thassos MH-15	Q-3269145	Radiatore in pietra THASSOS 125×60cm	1450W	3330.00 /pz
	Thassos MH-17	Q-3269165	Radiatore in pietra THASSOS 135×60cm	1650W	3550.00 /pz
			<b>VARIOS</b>		
			Marmo dalla Grecia		
			Marmorizzato, con forti inserimenti di colore grigio		
	Varios MH-04	Q-3261035	Radiatore in pietra VARIOS 60×40cm	350W	1090.00 /pz
	Varios MH-07	Q-3261065	Radiatore in pietra VARIOS 100×40cm	650W	1300.00 /pz
	Varios MH-09	Q-3261085	Radiatore in pietra VARIOS 100×50cm	850W	1420.00 /pz
	Varios MH-12	Q-3261115	Radiatore in pietra VARIOS 100×60cm	1150W	1540.00 /pz
	Varios MH-15	Q-3261145	Radiatore in pietra VARIOS 125×60cm	1450W	1690.00 /pz
	Varios MH-17	Q-3261165	Radiatore in pietra VARIOS 135×60cm	1650W	1910.00 /pz
			<b>Pietre spazzolate</b>		
			<b>MATRIX</b>		
			Ardesia dal Brasile		
			Nero, con effetto cangiante		
	Matrix MH-04	Q-3260535	Radiatore in pietra MATRIX 60×40cm	350W	1790.00 /pz
	Matrix MH-07	Q-3260565	Radiatore in pietra MATRIX 100×40cm	650W	2030.00 /pz
	Matrix MH-09	Q-3260585	Radiatore in pietra MATRIX 100×50cm	850W	2210.00 /pz
	Matrix MH-12	Q-3260615	Radiatore in pietra MATRIX 100×60cm	1150W	2460.00 /pz
	Matrix MH-15	Q-3260645	Radiatore in pietra MATRIX 125×60cm	1450W	2590.00 /pz
	Matrix MH-17	Q-3260665	Radiatore in pietra MATRIX 135×60cm	1650W	2850.00 /pz
			<b>MOCCA ANTIK</b>		
			Pietra calcarea dal Portogallo		
			Beige, con grani grossolani di colore marrone		
	Mocca MH-04	Q-3261535	Radiatore in pietra MOCCA 60×40cm	350W	1170.00 /pz
	Mocca MH-07	Q-3261565	Radiatore in pietra MOCCA 100×40cm	650W	1390.00 /pz
	Mocca MH-09	Q-3261585	Radiatore in pietra MOCCA 100×50cm	850W	1520.00 /pz
	Mocca MH-12	Q-3261615	Radiatore in pietra MOCCA 100×60cm	1150W	1620.00 /pz
	Mocca MH-15	Q-3261645	Radiatore in pietra MOCCA 125×60cm	1450W	1790.00 /pz
	Mocca MH-17	Q-3261665	Radiatore in pietra MOCCA 135×60cm	1650W	2070.00 /pz
			<b>SYLVIA ANTIK</b>		
			Pietra calcarea dall'Egitto		
			Dal beige antico al marrone chiaro, colori terrosi		
	Sylvia MH-04	Q-3266035	Radiatore in pietra SYLVIA ANTIK 60×40cm	350W	1170.00 /pz
	Sylvia MH-07	Q-3266065	Radiatore in pietra SYLVIA ANTIK 100×40cm	650W	1390.00 /pz
	Sylvia MH-09	Q-3266085	Radiatore in pietra SYLVIA ANTIK 100×50cm	850W	1520.00 /pz
	Sylvia MH-12	Q-3266115	Radiatore in pietra SYLVIA ANTIK 100×60cm	1150W	1620.00 /pz
	Sylvia MH-15	Q-3266145	Radiatore in pietra SYLVIA ANTIK 125×60cm	1450W	1790.00 /pz
	Sylvia MH-17	Q-3266165	Radiatore in pietra SYLVIA ANTIK 135×60cm	1650W	2070.00 /pz







	Designazione	Codice	Descrizione	CHF/IVA escl.
<b>Pietre tagliate</b>				
<b>PADUA</b>				
Pietra calcarea dalla Bulgaria Bianco crema				
	Padua MH-04	Q-3263535	Radiatore in pietra PADUA 60×40 cm	350W 1170.00 /pz
	Padua MH-07	Q-3263565	Radiatore in pietra PADUA 100×40 cm	650W 1390.00 /pz
	Padua MH-09	Q-3263585	Radiatore in pietra PADUA 100×50 cm	850W 1520.00 /pz
	Padua MH-12	Q-3263615	Radiatore in pietra PADUA 100×60 cm	1150W 1620.00 /pz
	Padua MH-15	Q-3263645	Radiatore in pietra PADUA 125×60 cm	1450W 1790.00 /pz
	Padua MH-17	Q-3263665	Radiatore in pietra PADUA 135×60 cm	1650W 2070.00 /pz
	<b>STEATITE</b>			
Roccia metamorfica dalla Finlandia Grigio omogeneo				
	Steatite MH-04	Q-3264535	Radiatore in pietra STEATITE 60×40 cm	350W 1790.00 /pz
	Steatite MH-07	Q-3264565	Radiatore in pietra STEATITE 100×40 cm	650W 2030.00 /pz
	Steatite MH-09	Q-3264585	Radiatore in pietra STEATITE 100×50 cm	850W 2210.00 /pz
	Steatite MH-12	Q-3264615	Radiatore in pietra STEATITE 100×60 cm	1150W 2460.00 /pz
	Steatite MH-15	Q-3264645	Radiatore in pietra STEATITE 125×60 cm	1450W 2590.00 /pz
	Steatite MH-17	Q-3264665	Radiatore in pietra STEATITE 135×60 cm	1650W 2850.00 /pz
	<b>Barra porta-salviette</b>			
(Solo per modelli montati in verticale)				
	NSH-HH1	Q-3269991	Barra porta-salviette in acciaio inossidabile	Larg. = 38 cm 350.00 /pz
	NSH-HH2	Q-3269990	Barra porta-salviette in acciaio inossidabile	Larg. = 48 cm 430.00 /pz
<b>Regolazione esterna (radiocomandata)</b>				
	SKY-E-03	Y-1921952	Ricevitore radiocomandato SKY-E-03 LED per la visualizzazione dello stato dell'uscita, in caso di guasto è possibile anche il comando manuale tramite tasto, punto d'ingresso del cavo in basso. Dimensioni (L×I×P): 120×54×25 mm Grado di protezione: IP44 Capacità d'apertura: 16A (1NO)/230V	130.00 /pz
	SKY-RFU-02	Y-1921921	Termostato ambiente radiocomandato (trasmettitore) SKY-RFU-02 Montaggio sopra intonaco, temporizzatore programmabile, può inviare segnali ad uno o più ricevitori radiocomandati SKY-E-03, display grande, funzione autoapprendimento, visualizzazione del valore nominale e reale, manopola per le funzioni: Off, Antigelo, Abbassamento, Automatico, Temperatura comfort, Orario, Programmazione. Fornitura con batterie (2×Micro AAA, 1,5V). Campo di regolazione: 5–30 °C Dimensioni: 135×81×22 mm Portata: ca. 100 a 300 m in ambienti senza ostacoli	150.00 /pz

④ Altri termostati ambiente a partire dalla pagina 15.2

Designazione	Codice	Descrizione	CHF/IVA escl.		
<b>Termocassette «HC»</b>					
<p>Le termocassette sono adatte per il riscaldamento discreto di uffici, officine, scuole, alberghi ecc. Le termocassette vengono montate al soffitto sopra intonaco. Il tipo HC3, inoltre, può essere inserito nel soffitto modulare/controsoffitto con l'apposito adattatore. Le termocassette sono adatte per il riscaldamento integrale o localizzato. Grazie alla bassa temperatura di superficie possono essere utilizzate anche nei locali con un soffitto basso.</p> <p>Le termocassette sono costituite da un involucro in lamiera d'acciaio zincato a caldo e verniciato a polvere e dispongono di un cavo d'alimentazione di 1,6 m.</p>					
<p>Colore: bianco (RAL 9010)            Grado di protezione: IP44            Temperatura superficie: max. 100 °C            Altezza d'installazione: fino a 3 m</p>					
	HC3	L-3296023	Termocassetta HC3	300W/230V	460.00 /pz
	HC6	L-3296026	Termocassetta HC6	600W/230V	720.00 /pz
	Adattatore HC3	L-3296301	Telaio adattatore per termocassetta HC3		120.00 /pz
<p>Per posizionare gli apparecchi nel controsoffitto secondo norma Svizzera.            Colore: bianco (RAL 9016)</p>					
<b>Termostato esterno</b>					
<p>Per soddisfare la Direttiva Ecodesign*, è necessaria un'apposita unità di controllo esterna, ad esempio eTOUCH ECO+ V2.</p>					
	eTOUCH eco+ V2	F-1976003	Termostato universale sotto intonaco eTOUCH ECO+ V2		230.00 /pz
<p>Può essere utilizzato come termostato a pavimento, termostato ambiente, termostato combinato oppure come regolatore ad impulsi. Programmi editabili (Appartamento, Ufficio, Timer), display a colori, semplice guida a menù, funzione autoapprendimento, riconoscimento abbassamento improvviso della temperatura, ingresso di comando per temporizzatore esterno, visualizzazione del consumo energetico, compatibile con le sonde di temperatura più comuni. Con 3 m di sonda di temperatura NTC-10K-3.</p>					
<p>Grado di protezione: IP21            Riserva di carica: 36 h            Campo di regolazione: 5-35 °C            Capacità d'apertura: 16 A (1 NO)</p>					
	RTX54	F-1976091	Sonda ambiente esterna (NTC-10K)		60.00 /pz
<p>Se la posizione dell'eTOUCH ECO+ V2 non è adatta per la rilevazione della temperatura.            Grado di protezione: IP54</p>					

\* www.systemtherm.ch/erp



Designazione	Codice	Descrizione	CHF/IVA escl.		
		<b>Riscaldamento da scrivania «LAVA® DESK 2.0»</b>			
	LAVA2-DESK-80-S	Q-3459520	<p>Il LAVA® DESK 2.0 provvede ad un perfetto calore sotto la scrivania, indipendentemente se sul posto di lavoro o nella stanza dei bambini. Grazie al semplice montaggio con solo 4 viti, il riscaldamento a infrarossi può essere montato in tutta facilità sotto la scrivania oppure a parete. Con uno spessore di soli 15 mm, l'apparecchio risulta pressoché invisibile e occupa poco spazio. Spesso viene utilizzato anche per fornire un luogo caldo ad alcuni animali domestici. Il LAVA® DESK 2.0 è costituito da un involucro in lamiera d'acciaio bianco con elemento riscaldante integrato e dispone di 2 m di cavo d'alimentazione con spina tipo 12, con interruttore On/Off. Il cavo d'alimentazione standard può essere sostituito opzionalmente dal cavo d'alimentazione ET-DESK-DIMM (disponibile separatamente), con il quale si possono scegliere 3 livelli di potenza ed impostare 3 orari timer.</p> <p>Grado di protezione: IP21                      Classe di protezione: I                      Tensione: 230V                      Profondità apparecchio: 15 mm                      Colore: bianco (RAL 9016)</p> <p>Riscaldamento da scrivania LAVA® DESK 2.0 70 x 28 cm</p>		
	ET-DESK-DIMM	Q-3459591	<p>Cavo d'alimentazione ET-DESK-DIMM</p> <p>Cavo d'alimentazione opzionale con spina tipo 12, dimmer e funzione timer per LAVA® DESK 2.0.</p> <p>Colore: bianco                      Lunghezza: 2 m</p>		
		<b>Riscaldamento mobile a infrarossi «LAVA® STAND»</b>			
	L-STAND-300-W	Q-3459613	<p>LAVA® STAND può essere utilizzato in modo flessibile grazie al supporto estraibile. Ad esempio, per il riscaldamento integrale o supplementare in spazi abitativi, uffici, container, ecc. Involucro in lamiera d'acciaio con superficie leggermente strutturata, massimo livello di irraggiamento frontale grazie al lato posteriore perfettamente isolato, protezione antigraffio per il pavimento grazie ai piedini in feltro. Semplice regolazione sull'apparecchio tramite il comando integrato (LAVA-R). Il collegamento elettrico viene effettuato tramite un cavo d'alimentazione (1 m) con spina tipo 12.</p> <p>Colore: bianco (RAL 9016)                      Grado di protezione: IPX4                      Classe di protezione: I                      Tensione: 230V                      Campo di regolazione: 0-35 °C                      Temperatura superficie: max. 95 °C                      Profondità apparecchio: 22 mm</p> <p>Riscaldamento LAVA® STAND 62 x 62 cm</p>		
	L-STAND-450-W	Q-3459614	<p>Riscaldamento LAVA® STAND 90 x 62 cm</p>		
	SET-WM-L-STAND	Q-3459619	<p>Accessori opzionali</p> <p>Set di montaggio a parete per LAVA® STAND</p> <p>Contenuto: 2 binari di montaggio e 4 viti di fissaggio</p>		



## Apparecchi radianti ad infrarossi

Pannelli radianti «ELZTRIP»	7.2
Pannelli radianti «GLIESE»	7.4
Radiatore a infrarossi al quarzo «IW»	7.4
Radiatori a infrarossi «IR»	7.5
Radiatori scuri «Etherma EXO DARK»	7.6
Radiatori a infrarossi «Etherma EXO PRO»	7.6
Radiatori a infrarossi «Etherma EXO COMFORT»	7.7
Radiatore a infrarossi con piedistallo «Etherma EXO STATIV»	7.7
Radiatori a infrarossi «Etherma EXO BASIC»	7.8
Radiatori a infrarossi «HEATSCOPE»	7.8
Radiatori dimmerabili ad onde corte «BLIXX»	7.10
Radiatori dimmerabili ad onde corte «TEC»	7.10
Radiatori ad onde corte «TEH» e «TES»	7.11
Radiatori a infrarossi «INFRACALM»	7.12
Radiatori scuri «DHT»	7.13

Designazione      Codice      Descrizione      CHF/IVA escl.



**Pannelli radianti «ELZTRIP»**

I pannelli radianti del tipo ELZTRIP sono molto discreti e convincono per la rapida azione riscaldante. Sono adatti per il riscaldamento integrale o parziale, oppure per la protezione contro le correnti d'aria dinanzi a grandi superfici vetrate. Ottimi per risparmiare energia in quanto non si forma calore inutile al soffitto. Inoltre, il calore radiante supplementare permette un abbassamento della temperatura ambiente. Involucro in lamiera d'acciaio zincato a caldo e verniciato a polvere, elemento riscaldante in alluminio. Supporti per il montaggio orizzontale a plafone compresi nella fornitura.

Grado di protezione: IP44

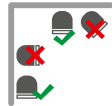

**Tipo EZ 100**  
**(Per un'altezza del soffitto tra 2 e 3 m)**

Colore: bianco (RAL 9016)  
Intensità: ●●○○○  
Dimensioni: L x H x l (mm)

EZ 106N	L-3294206	Pannello EZ 106N	870 x 50 x 150	600W/230V	340.00 /pz
EZ 111N	L-3294211	Pannello EZ 111N	1470 x 50 x 150	1050W/230V	430.00 /pz
EZ 115N	L-3294215	Pannello EZ 115N	1950 x 50 x 150	1500W/230V	520.00 /pz
EZMVK	L-3294990	Staffe a parete per pannelli radianti EZ 100			50.00 /pz

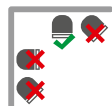

**Tipo EZ 200**  
**(Per un'altezza del soffitto tra 3 e 5 m)**

Colore: bianco (RAL 9016)  
Intensità: ●●○○○  
Dimensioni: L x H x l (mm)

EZ 208	L-3295080	Pannello EZ 208	683 x 64 x 282	800W/230V	500.00 /pz
EZ 20831	L-3295081	Pannello EZ 20831	683 x 64 x 282	800W/400V2	550.00 /pz
EZ 212	L-3295120	Pannello EZ 212	923 x 64 x 282	1200W/230V	560.00 /pz
EZ 21231	L-3295121	Pannello EZ 21231	923 x 64 x 282	1200W/400V2	580.00 /pz
EZ 217	L-3295170	Pannello EZ 217	1221 x 64 x 282	1700W/230V	675.00 /pz
EZ 21731	L-3295171	Pannello EZ 21731	1221 x 64 x 282	1700W/400V2	690.00 /pz
EZ 222	L-3295210	Pannello EZ 222	1520 x 64 x 282	2200W/230V	790.00 /pz
EZ 22231	L-3295211	Pannello EZ 22231	1520 x 64 x 282	2200W/400V2	800.00 /pz

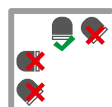

**Tipo EZ 300**  
**(Per un'altezza del soffitto tra 4 e 12 m)**

Colore: bianco (RAL 9016)  
Intensità: ●●○○○  
Dimensioni: L x H x l (mm)

EZ 336	L-3295336	Pannello EZ 336	1670 x 63 x 420	3600W/400V3	1200.00 /pz
EZ 345	L-3295345	Pannello EZ 345	2030 x 63 x 420	4500W/400V3	1530.00 /pz

**Regolazione**







Per soddisfare la Direttiva Ecodesign\*, è necessaria un'apposita unità di controllo esterna, ad esempio eTOUCH ECO+ V2.

eTOUCH eco+ V2	F-1976003	Termostato universale sotto intonaco eTOUCH ECO+ V2			230.00 /pz
----------------	-----------	-----------------------------------------------------	--	--	------------

Può essere utilizzato come termostato a pavimento, termostato ambiente, termostato combinato oppure come regolatore ad impulsi. Programmi editabili (Appartamento, Ufficio, Timer), display a colori, semplice guida a menù, funzione autoapprendimento, riconoscimento abbassamento improvviso della temperatura, ingresso di comando per temporizzatore esterno, visualizzazione del consumo energetico, compatibile con le sonde di temperatura più comuni. Con 3m di sonda di temperatura NTC-10K-3.

Grado di protezione: IP21  
Riserva di carica: 36h  
Campo di regolazione: 5-35 °C  
Capacità d'apertura: 16A (1 NO)

\*www.systemtherm.ch/erp

	Designazione	Codice	Descrizione	CHF/IVA escl.
	RTX54	F-1976091	Sonda ambiente esterna (NTC-10K) Se la posizione dell'eTOUCH ECO+ V2 non è adatta per la rilevazione della temperatura. Grado di protezione: IP54	60.00 /pz
	SKG30	L-3899000	Sonda a bulbo nero (NTC-10K) Misura la temperatura dell'aria e dell'irraggiamento. Termistore di alta qualità per l'allacciamento al termostato eTOUCH ECO+ V2. Grado di protezione: IP30	165.00 /pz
	RB3	L-3896000	Scatola relè RB3 Per regolare gli apparecchi da 400V tramite il termostato eTOUCH ECO+ V2. Capacità d'apertura: 16A Grado di protezione: IP44	120.00 /pz
	RB123	L-3896001	Scatola relè RB123 con selettore di potenza a 3 livelli Per regolare gli apparecchi da 400V tramite il termostato eTOUCH ECO+ V2, interruttore: 0-1-2-3. Capacità d'apertura: 16A Grado di protezione: IP44	155.00 /pz
	PDK65	L-3896010	Rilevatore di presenza con blocco di alimentazione Rilevatore di presenza a infrarossi passivo per regolare gli apparecchi in base alla presenza. Il blocco di alimentazione (IP65) permette di allacciare fino ad altri 4 rilevatori di presenza PDK65S. Capacità d'apertura: 10A Grado di protezione: IP42	580.00 /pz
	PDK65S	L-3896011	Rilevatore di presenza supplementare per PDK65 Grado di protezione: IP42	390.00 /pz



Designazione      Codice      Descrizione      CHF/IVA escl.



**Pannelli radianti «GLIESE»**

Discreto pannello radiante per il montaggio orizzontale a soffitto o a parete. Se montato sopra la finestra, l'apparecchio fornisce un'efficace protezione contro le correnti d'aria fredda. Inoltre, il pannello radiante è adatto anche a zone con spazio limitato, per esempio baite e bagni. Involucro in acciaio zincato, pannello frontale in alluminio smaltato bianco, estremità verniciate a polvere, staffa a parete in acciaio zincato. Fornitura comprensiva di staffe a parete. Come accessorio è disponibile un set per il montaggio a soffitto. L'apparecchio è dotato di un cavo d'alimentazione di 1 m senza spina.

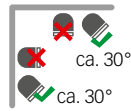

Colore: bianco (simile a RAL 9010)  
 Intensità: ●○○○○  
 Altezza d'installazione: 2-3 m  
 Grado di protezione: IP44 per montaggio a parete  
 Grado di protezione: IP21 per montaggio a plafone  
 Profondità apparecchio: 88 mm  
 Altezza apparecchio: 107 mm



GSE065	L-3297100	GLIESE GSE065	L = 970 mm	650W/230V	575.00 /pz
GSE110	L-3297110	GLIESE GSE110	L = 1570 mm	1100W/230V	790.00 /pz
GSCB	L-3297120	Kit montaggio a plafone per pannelli radianti GLIESE			70.00 /pz

**Termostato esterno**

Se i pannelli vengono utilizzati in spazi interni, è necessario installare un termostato ambiente adeguato (p. es. eTOUCH ECO+ V2) in modo da soddisfare la Direttiva Ecodesign\*.



eTOUCH eco+ V2	F-1976003	Termostato universale sotto intonaco eTOUCH ECO+ V2			230.00 /pz
----------------	-----------	-----------------------------------------------------	--	--	------------

Termostato universale sotto intonaco eTOUCH ECO+ V2  
 Può essere utilizzato come termostato a pavimento, termostato ambiente, termostato combinato oppure come regolatore ad impulsi. Programmi editabili (Appartamento, Ufficio, Timer), display a colori, semplice guida a menù, funzione autoapprendimento, riconoscimento abbassamento improvviso della temperatura, ingresso di comando per temporizzatore esterno, visualizzazione del consumo energetico, compatibile con le sonde di temperatura più comuni. Con 3 m di sonda di temperatura NTC-10K-3.

Grado di protezione: IP21  
 Riserva di carica: 36 h  
 Campo di regolazione: 5-35 °C  
 Capacità d'apertura: 16A (1 NO)

**Radiatore a infrarossi al quarzo «IW»**

Radiatore per montaggio a parete con riflettore altamente lucido e orientabile fino a 30° e con elementi riscaldanti al quarzo. Ideale per un calore rapido per esempio nel bagno. Involucro in metallo, utilizzo tramite interruttore a tirante, 3 livelli di riscaldamento a scelta, visualizzazione dei livelli di riscaldamento in un pannello trasparente, montaggio fisso.

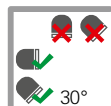

Colore: argento  
 Intensità: ●●●○○  
 Classe di protezione: I  
 Grado di protezione: IPX4  
 Altezza d'installazione: min. 1,8 m  
 Distanza dal soffitto: min. 0,5 m











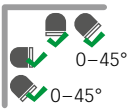

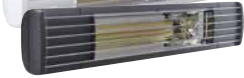

IW 120	L-3291120	Radiatore a infrarossi al quarzo IW 120	1200W/230V		165.00 /pz
		Dimensioni (L x H x P):	53,5 x 14,5 x 8,5 cm		
		Livelli di potenza:	0,4/0,8/1,2 kW		

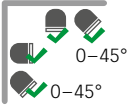
\*www.systemtherm.ch/erp

Designazione	Codice	Descrizione	CHF/IVA escl.
			
<p><b>Radiatori a infrarossi «IR»</b></p> <p>Per il riscaldamento integrale o localizzato di locali con un'altezza compresa tra i 4,5m e i 20m circa. Per esempio: capannoni industriali, magazzini, centri sportivi, ecc. Il radiatore può essere utilizzato anche in ambienti esterni, per esempio nelle baie di carico o nelle tribune sportive. Involucro in lamiera d'acciaio con rivestimento in alluminio e zinco, montaggio a parete o a plafone con staffa di fissaggio allegata (orientabile a 30°).                      Intensità: ●●●○○○                      Grado di protezione: IP44                      Altezza d'installazione: 4,5–20m</p>			
			
	IR 3000	L-3291300	Radiatore IR 3000 Livelli 1,0/2,0/3,0kW 400V 3N 950.00 /pz
	IR 4500	L-3291450	Radiatore IR 4500 Livelli 1,5/3,0/4,5 kW 400V 3N 1020.00 /pz
	IR 6000	L-3291600	Radiatore IR 6000 Livelli 2,0/4,0/6,0kW 400V 3N 1090.00 /pz
<p><b>Regolazione</b></p> <p>Se i pannelli vengono utilizzati in spazi interni, è necessario installare un termostato ambiente adeguato (p. es. eTOUCH ECO+ V2) in modo da soddisfare la Direttiva Ecodesign*.</p>			
	eTOUCH eco+ V2	F-1976003	Termostato universale sotto intonaco eTOUCH ECO+ V2 230.00 /pz
<p>Può essere utilizzato come termostato a pavimento, termostato ambiente, termostato combinato oppure come regolatore ad impulsi. Programmi editabili (Appartamento, Ufficio, Timer), display a colori, semplice guida a menù, funzione autoapprendimento, riconoscimento abbassamento improvviso della temperatura, ingresso di comando per temporizzatore esterno, visualizzazione del consumo energetico, compatibile con le sonde di temperatura più comuni. Con 3m di sonda di NTC-10K-3.</p> <p>Grado di protezione: IP21                      Riserva di carica: 36h                      Campo di regolazione: 5–35 °C                      Capacità d'apertura: 16A (1NO)</p>			
	RTX54	F-1976091	Sonda ambiente esterna (NTC-10K) 60.00 /pz
<p>Se la posizione dell'eTOUCH ECO+ V2 non è adatta per la rilevazione della temperatura.</p> <p>Grado di protezione: IP54</p>			
	RB3	L-3896000	Scatola relè RB3 120.00 /pz
<p>Per regolare gli apparecchi da 400V tramite il termostato eTOUCH ECO+ V2.</p> <p>Capacità d'apertura: 16A                      Grado di protezione: IP44</p>			
	RB123	L-3896001	Scatola relè RB123 con selettore di potenza a 3 livelli 155.00 /pz
<p>Per regolare gli apparecchi da 400V tramite il termostato eTOUCH ECO+ V2, interruttore: 0-1-2-3.</p> <p>Capacità d'apertura: 16A                      Grado di protezione: IP44</p>			
	PDK65	L-3896010	Rilevatore di presenza con blocco di alimentazione 580.00 /pz
<p>Rilevatore di presenza a infrarossi passivo per regolare gli apparecchi in base alla presenza. Il blocco di alimentazione (IP65) permette di allacciare fino ad altri 4 rilevatori di presenza PDK65S.</p> <p>Capacità d'apertura: 10A                      Grado di protezione: IP42</p>			
	PDK65S	L-3896011	Rilevatore di presenza supplementare per PDK65 390.00 /pz
<p>Grado di protezione: IP42</p>			

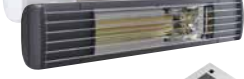
\* www.systemtherm.ch/erp

Designazione	Codice	Descrizione	CHF/IVA escl.
			
<b>Radiatori scuri «Etherma EXO DARK»</b>			
<p>EXO DARK è la soluzione ottimale per giardini d'inverno, padiglioni, aree esterne coperte e protette dal vento, ecc. È adatto per il montaggio a soffitto e a parete. L'elemento riscaldante a bassa intensità luminosa convince con un piacevole calore radiante e una luce residua minima di solo 1 Lux/m<sup>2</sup>. L'apparecchio è realizzato in alluminio di alta qualità. Il montaggio avviene tramite un sistema di montaggio rapido con due supporti a T inclinabili, incluso un cavo d'alimentazione da 1,8m con spina tipo 13.</p>			
		<p>Colore: bianco (RAL 9016) nero (RAL 9011)</p> <p>Intensità: ●●●●○</p> <p>Dimensioni (L x I): 93 x 15,5 cm</p> <p>Prof./Prof. con supporto a T: 11,1 / 25 cm</p> <p>Grado di protezione: IP65</p> <p>Altezza d'installazione: 1,8–2,2 m</p>	
			
<b>Senza interruttore e regolazione</b>			
	EX-DRK-2000-W	L-3272000	Radiatore scuro EXO DARK bianco 2000W/230V 1220.00 /pz
	EX-DRK-2000-B	L-3272001	Radiatore scuro EXO DARK nero 2000W/230V 1220.00 /pz
<b>Con ricevitore radiocomandato integrato (RC)</b>			
<p>Il telecomando EXO-RC (da ordinare separatamente) permette di regolare 3 livelli di potenza (33 %, 66 %, 100%).</p>			
	EX-DRK-2000RC-W	L-3272010	Radiatore scuro EXO DARK RC bianco 2000W/230V 1580.00 /pz
	EX-DRK-2000RC-B	L-3272011	Radiatore scuro EXO DARK RC nero 2000W/230V 1580.00 /pz
	EXO-RC	L-3279950	Telecomando per radiocomandi Etherma EXO 100.00 /pz
<p>ⓘ Se i radiatori vengono utilizzati in spazi interni, è necessario installare un termostato ambiente adeguato (p. es. eTOUCH HYBRID) in modo da soddisfare la Direttiva Ecodesign*.</p>			
<b>Radiatori a infrarossi «Etherma EXO PRO»</b>			
			
<p>L'EXO PRO è un radiatore a infrarossi ad alta efficienza, particolarmente adatto per applicazioni all'aperto come terrazze, balconi o nel settore della ristorazione. Può essere montato sia a soffitto che a parete. L'innovativo elemento riscaldante in carbonio presenta solo una piccola quantità di luce residua e ha una durata di vita superiore alla media. L'apparecchio è realizzato in alluminio di alta qualità. Il montaggio avviene tramite un sistema di montaggio rapido con due supporti a T inclinabili, incluso un cavo d'alimentazione da 1,8m con spina tipo 23.</p>			
		<p>Colore: bianco (RAL 9016) nero (RAL 9011)</p> <p>Intensità: ●●●●●</p> <p>Dimensioni (L x I): 93 x 15,5 cm</p> <p>Prof./Prof. con supporto a T: 11,1 / 25 cm</p> <p>Grado di protezione: IP65</p> <p>Altezza d'installazione: 1,8–2,5 m</p>	
			
<b>Senza interruttore e regolazione</b>			
	EX-PRO-2500-W	L-3272025	Radiatore a infrarossi EXO PRO bianco 2500W/230V 1080.00 /pz
	EX-PRO-2500-B	L-3272026	Radiatore a infrarossi EXO PRO nero 2500W/230V 1080.00 /pz
<b>Con ricevitore radiocomandato integrato (RC)</b>			
<p>Il telecomando EXO-RC (da ordinare separatamente) permette di regolare 3 livelli di potenza (33 %, 66 %, 100%).</p>			
	EX-PRO-2500RC-W	L-3272035	Radiatore a infrarossi EXO PRO RC bianco 2500W/230V 1290.00 /pz
	EX-PRO-2500RC-B	L-3272036	Radiatore a infrarossi EXO PRO RC nero 2500W/230V 1290.00 /pz
	EXO-RC	L-3279950	Telecomando per radiocomandi Etherma EXO 100.00 /pz

\*www.systemtherm.ch/erp

Designazione Codice Descrizione CHF/IVA escl.



**Radiatori a infrarossi «Etherma EXO COMFORT»**

EXO COMFORT è un radiatore a infrarossi versatile e compatto. È adatto per il riscaldamento di terrazze, balconi, nel settore della ristorazione, per tende da sole e ombrelloni, per case di villeggiatura, campeggi, ecc. Il radiatore è dotato di un sensore di posizione intelligente ed è quindi in grado di effettuare autonomamente uno spegnimento di sicurezza in caso di cambiamento di posizione. L'elemento riscaldante alogeno a infrarossi rivestito in oro, in combinazione con un riflettore ottimizzato, garantisce una concentrazione di calore altamente efficace verso la parte anteriore. L'apparecchio è realizzato in alluminio di alta qualità. Il montaggio a soffitto o a parete avviene tramite un sistema di montaggio rapido con staffa di inclinazione a T, incluso cavo d'alimentazione da 1,8m con spina tipo 13.

Colore: bianco (RAL 9016)  
nero (RAL 9011)

Intensità: ●●●●●●

Dimensioni (L x l): 54 x 11 cm



Prof./Prof. con supporto a T: 7,6/ 16,4 cm

Grado di protezione: IP65

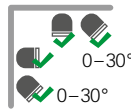
Altezza d'installazione: 1,8–2,2m



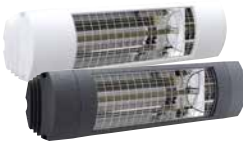

**Senza interruttore e regolazione**

	EX-COM-1800-W	L-3272045	Radiatore a infrarossi EXO COMFORT bianco	1800W/230V	570.00 /pz
	EX-COM-1800-B	L-3272046	Radiatore a infrarossi EXO COMFORT nero	1800W/230V	570.00 /pz

**Con interruttore multifunzione e ricevitore radiocomandato (RC)**

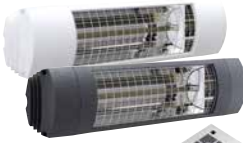
L'interruttore sull'apparecchio consente il funzionamento con timer (30/60/90 minuti) e una funzione di riscaldamento breve (5 minuti). Queste due funzioni possono essere attivate anche tramite il telecomando, da ordinare separatamente.

	EX-COM-1800RC-WL	L-3272055	Radiatore a infrarossi EXO COMFORT RC bianco	1800W/230V	820.00 /pz
	EX-COM-1800RC-B	L-3272056	Radiatore a infrarossi EXO COMFORT RC nero	1800W/230V	820.00 /pz

	EXO-RC	L-3279950	Telecomando per radiocomandi Etherma EXO		100.00 /pz
-------------------------------------------------------------------------------------	--------	-----------	------------------------------------------	--	------------

**Radiatore a infrarossi con piedistallo «Etherma EXO STATIV»**

EXO STATIV è un radiatore a infrarossi mobile per uso esterno. Grazie al suo posizionamento indipendente, può essere utilizzato in modo flessibile. Ad esempio, nel settore della ristorazione, sulle terrazze, nei campeggi come anche nei giardini di abitazioni private. L'EXO STATIV è costituito da un supporto con base circolare in cemento e da due radiatori. Entrambi i radiatori possono essere azionati tramite un interruttore elettronico multifunzione che si trova sull'apparecchio. L'interruttore consente il funzionamento del timer (30/60/90 minuti) e una funzione di riscaldamento breve (5 minuti). In alternativa, possono essere regolati anche tramite il telecomando EXO-RC (disponibile come opzione). I radiatori sono dotati di un elemento riscaldante alogeno a infrarossi da 1400W ciascuno. L'involucro dei radiatori in alluminio di alta qualità conferiscono un design moderno e garantiscono una lunga durata, incluso cavo d'alimentazione da 1,8m con spina tipo 23.

Colore involucro & stativo: nero (simile a RAL 9011)  
antracite (simile a RAL 7016)

Intensità: ●●●●●●

Dimensioni (L x l x H): 46,2 x 31 x 210 cm

Grado di protezione: IP44



	EX-STA-2800RC-NA	L-3272060	Radiatore a infrarossi EXO STATIV nero	2800W/230V	1740.00 /pz
-------------------------------------------------------------------------------------	------------------	-----------	----------------------------------------	------------	-------------

	EXO-RC	L-3279950	Telecomando per radiocomandi Etherma EXO		100.00 /pz
-------------------------------------------------------------------------------------	--------	-----------	------------------------------------------	--	------------



Designazione      Codice      Descrizione      CHF/IVA escl.



**Radiatore a infrarossi «Etherma EXO BASIC»**

EXO BASIC è un radiatore a infrarossi economico per varie applicazioni all'aperto. Ad esempio per terrazze, balconi, campeggi, ecc.  
L'apparecchio è dotato di una lampada alogena a bassa intensità luminosa, in modo da ridurre al minimo la componente di luce rossa nonostante l'elevata potenza. L'involucro è realizzato in alluminio di alta qualità. Il montaggio a soffitto o a parete avviene tramite un sistema di montaggio rapido con staffa di inclinazione a T. Il radiatore è regolato da un dispositivo di comando esterno che può essere un interruttore o un timer, il collegamento elettrico avviene tramite un cavo da 1,8m con spina tipo 13.  
Colore involucro:                      nero (simile a RAL 9011)  
Colore estremità:                      antracite (simile a RAL 7016)  
Intensità:                                ●●●●●  
Dimensioni (L x I):                    42,3 x 11 cm  
Prof./Prof. con supporto a T:        7,6 / 16,4 cm  
Grado di protezione:                IP65  
Altezza d'installazione:            1,8-2,2 m

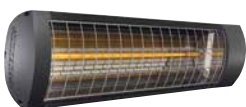

EX-BAS-1800-NA    L-3272065    Radiatore a infrarossi EXO BASIC nano-antracite    1800W/230V    390.00 /pz

**Radiatori a infrarossi «HEATSCOPE»**

HEATSCOPE offre radiatori di alta qualità per diversi campi di applicazione.

**SPOT – Il radiatore ultrapotente**

Frontale a lamelle aperto. Un piccolo modello, potente, per zone esposte come balconi e terrazze (semi-) aperte, per eventi e per il settore della ristorazione. Struttura in alluminio e griglia di protezione con rivestimento speciale a base siliconica, corpo riscaldante a doppio elemento in carbonio con superficie satinata, sistema di riscaldamento tramite riflettore brevettato e parte posteriore ventilata, interruttore a levetta On/Off. La potenza può essere scelta tramite il telecomando a infrarossi incluso. Fornitura con staffe per il montaggio a parete o a plafone, con le quali è permesso montare i radiatori sul legno. Con 1,1m di cavo d'alimentazione.  
Intensità:                                ●●●●●  
Temperatura di superficie:        max. 400 °C  
Luce visibile:                            < 600 Lumen  
Livelli di potenza:                    100%, 50%, On/Off  
Dimensioni (l x H):                    18,4 x 8,2 cm  
Grado di protezione:                IP24  
Altezza d'installazione:            1,8-3 m

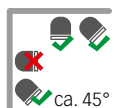

MHS-SP2800-WT    L-3298632    HEATSCOPE SPOT bianco    L = 89 cm    2800W/230V    1410.00 /pz  
Colore della struttura:              bianco

MHS-SP2800-AB    L-3298625    HEATSCOPE SPOT nero    L = 89 cm    2800W/230V    1260.00 /pz  
Colore della struttura:              nero

Ⓢ Se i pannelli vengono utilizzati in spazi interni, è necessario installare un termostato ambiente adeguato (p. es. eTOUCH HYBRID) in modo da soddisfare la Direttiva Ecodesign\*.

\*www.systemtherm.ch/erp

Designazione	Codice	Descrizione	CHF/IVA escl.
		<p><b>VISION – Il radiatore a luce ambiente</b></p> <p>Con frontale in vetro SCHOTT NEXTREMA®. Perfetto per case di vetro e giardini d’inverno, nonché ambienti esterni coperti e riparati dal vento, in caso di temperature &gt;10°C. Struttura in alluminio dalla forma discreta e compatta, frontale in vetroceramica, corpo riscaldante a doppio elemento in carbonio con superficie satinata, sistema di riscaldamento tramite riflettore brevettato, interruttore a levetta On/Off. La potenza può essere scelta tramite il telecomando a infrarossi incluso. Fornitura con staffe per il montaggio a parete o a plafone, con le quali è permesso montare i radiatori sul legno. Con 1,1 m di cavo d’alimentazione.</p> <p>Intensità: ●●●●○                      Temperatura della superficie: 280 a 320°C                      Luce visibile: &lt; 300 Lumen                      Livelli di potenza: 100%, 50%, On/Off                      Dimensioni (l x H): 18,4 x 9 cm                      Grado di protezione: IP44                      Altezza d’installazione: 1,8–2,5 m</p>	
	MHS-VT3200-WT L-3298692	HEATSCOPE VISION bianco Colore della struttura: bianco	L = 166 cm 3200W/230V 2840.00 /pz
	MHS-VT3200-AB L-3298685	HEATSCOPE VISION nero Colore della struttura: nero	L = 166 cm 3200W/230V 2280.00 /pz
		<p><b>PURE – Il radiatore di design</b></p> <p>Con frontale in vetro SCHOTT NEXTREMA® convesso. Il radiatore da esterno (IP65) per pergole, terrazze e il settore della ristorazione. Struttura con finitura in alluminio, corpo riscaldante a doppio elemento in carbonio con superficie satinata, disposto direttamente dietro il frontale in vetro convesso, sistema di riscaldamento tramite riflettore brevettato e parte posteriore ventilata, staffe integrate per il montaggio a parete o a plafone permettono di montare il radiatore sul legno, il cavo d’alimentazione a 4 poli (1,1m) permette in caso di necessità, di regolare i radiatori con una potenza ridotta.</p> <p>Intensità: ●●●●○                      Temperatura della superficie: max. 350°C                      Luce visibile: &lt; 300–400 Lumen                      Livelli di potenza: 100%, 50%, On/Off, manuale o tramite interruttore opz. esterno                      Dimensioni (L x l x H): 104,4 x 16,6 x 8,7 cm                      Grado di protezione: IP65                      Altezza d’installazione: 1,8–3,0 m</p>	
	MHS-PE3000WT.100 L-3298617	HEATSCOPE PURE bianco	L = 104,4 cm 3000W/230V 2190.00 /pz
	MHS-PE3000AB.100 L-3298607	HEATSCOPE PURE nero	L = 104,4 cm 3000W/230V 1960.00 /pz
	SMARTBOX-WS L-3298699	Comando per il radiatore PURE (bianco)	400.00 /pz
	SMARTBOX-SZ L-3298698	Comando per il radiatore PURE (nero)	400.00 /pz

Ⓢ Se i pannelli vengono utilizzati in spazi interni, è necessario installare un termostato ambiente adeguato (p. es. eTOUCH HYBRID) in modo da soddisfare la Direttiva Ecodesign\*.

\* www.systemtherm.ch/erp

Designazione      Codice      Descrizione      CHF/IVA escl.



**Radiatori dimmerabili ad onde corte «BLIXX»  
(Per ambienti esterni)**

Radiatore ad onde corte con frontale in vetroceramica nero o bianco SCHOTT NEXTREMA®. Radiatore dimmerabile tramite telecomando a infrarossi incluso (33/66/100%) e regolabile tramite timer (1, 2 o 3h). L'apparecchio è stato concepito per l'impiego in ambienti esterni e dispone di un involucro in alluminio anodizzato con protezione anticorrosione, staffa integrata per il montaggio orizzontale a parete. Interruttore On/Off incorporato, con 1,8m di cavo d'alimentazione.

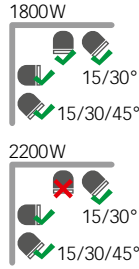

Intensità: ●●●●○  
 Classe di protezione: I  
 Grado di protezione: IP65  
 Altezza d'installazione: 2,1m–3,0m  
 Dimensioni (L x l x P): 90 x 17 x 8 cm  
 Indicazioni sul colore: Frontale/Involucro



BLIXX1800F-BS	L-3271511	Radiatore a infrarossi BLIXX	nero/argento	1800W/230V	1150.00 /pz
BLIXX2200F-BS	L-3271510	Radiatore a infrarossi BLIXX	nero/argento	2200W/230V	1150.00 /pz
BLIXX1800F-WS	L-3271521	Radiatore a infrarossi BLIXX	bianco/argento	1800W/230V	1280.00 /pz
BLIXX2200F-WS	L-3271520	Radiatore a infrarossi BLIXX	bianco/argento	2200W/230V	1280.00 /pz

**Scatole da incasso opzionali**

I radiatori BLIXX 1800F sono adatti anche per l'installazione ad incasso a plafone. È importante che discutiate in anticipo con noi la situazione di montaggio.



BLIXX-EBRL-SI	L-3271590	Scatola da incasso in acciaio inossidabile per radiatore BLIXX1800			420.00 /pz
BLIXX-EBRL-SZ	L-3271591	Scatola da incasso in acciaio nero per radiatore BLIXX1800			420.00 /pz

**Radiatori dimmerabili ad onde corte «TEC»  
(Per ambienti esterni)**

Radiatore a infrarossi altamente efficace con ricevitore Bluetooth integrato, regolazione tramite smartphone o telecomando a infrarossi, ideale per il riscaldamento di ambienti esterni. La temperatura della lampada con più di 2000°C provvede ad un'elevata efficienza. La luce rossa che si crea per cause naturali, viene ridotta notevolmente grazie a dei speciali tubi riscaldanti. Il telecomando compreso nella fornitura permette di regolare la potenza nei livelli (33%, 50%, 66%, 80%, 88%, 100%). Una regolazione continua della potenza è possibile tramite applicazione gratuita (Android & iOS). Radiatore in alluminio verniciato a polvere, per il montaggio orizzontale a plafone o a parete tramite staffa a T compresa nella fornitura.

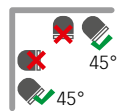

Intensità: ●●●●●  
 Grado di protezione: IP67  
 Altezza d'installazione: 2,1–3,5 m



TEC2000-1BT9016	L-3270300	Radiatore TEC2000-1BT9016 IP67	2000W/230V		960.00 /pz
		A 1 raggio, 1,9m di cavo d'alimentazione con spina tipo 12.			
		Dimensioni (L x l x P):	71 x 10 x 12,5cm		
		Colore:	bianco (RAL 9016)		



TEC2000-1BT7016	L-3270310	Radiatore TEC2000-1BT7016 IP67	2000W/230V		960.00 /pz
		A 1 raggio, 1,9m di cavo d'alimentazione con spina tipo 12.			
		Dimensioni (L x l x P):	71 x 10 x 12,5cm		
		Colore:	grigio antracite (RAL 7016)		

**Accessori**



BCDF209010	L-3279941	Supporto da soffitto BCDF209010			55.00 /pz
		Colore:	bianco (RAL 9010)		
		Lunghezza:	20 cm		
BCDF207016	L-3279942	Supporto da soffitto BCDF207016			55.00 /pz
		Colore:	grigio antracite (RAL 7016)		
		Lunghezza:	20 cm		

Designazione	Codice	Descrizione	CHF/IVA escl.
		<b>Radiatori ad onde corte «TEH» e «TES» (Per ambienti esterni)</b>	
		Radiatori ad infrarossi altamente efficaci per ambienti esterni. La temperatura della lampada di oltre 2000°C garantisce un'elevata efficienza. La luce rossa che si crea per cause naturali, viene ridotta notevolmente grazie a dei speciali tubi riscaldanti. Radiatore in alluminio massiccio, per il montaggio orizzontale a parete o a plafone tramite staffa a L in dotazione. Intensità: ●●●●●● Altezza d'installazione: 2,1–3,5m	
			
	TEH1650-1 IP67	L-3270000 Radiatore TEH1650-1 IP67 1650W/230V A 1 raggio, 1,9m di cavo d'alimentazione con spina tipo 12. Grado di protezione: IP67 Dimensioni (L x l x P): 61 x 9,5 x 12,5 cm Colore: Alluminio lucido	570.00 /pz
	TEH1650-2 IP67	L-3270100 Radiatore TEH1650-2 IP67 3300W/2x230V A 2 raggi, 1,9m di cavo d'alimentazione. Grado di protezione: IP67 Dimensioni (L x l x P): 123,5 x 9,5 x 12,5 cm	1090.00 /pz
	TES1500-1 IP44	L-3270200 Radiatore TES1500-1 IP44 1500W/230V A 1 raggio, 1,9m di cavo d'alimentazione con spina tipo 12. Grado di protezione: IP44 Dimensioni (L x l x P): 50,3 x 10 x 12,5 cm	470.00 /pz
	TS4	L-3279905 <b>Accessori</b> Timer Softstart fino a max. 4kW (IP65) Attiva i radiatori a infrarossi collegati con la semplice pressione di un pulsante per la durata di 1–40 minuti.	300.00 /pz
	BCDF20	L-3279940 Supporto da soffitto BCDF20 Colore: Alluminio lucido Lunghezza: 20cm	45.00 /pz
	BHSSS	L-3279920 Treppiedi BHSSS, argento Allungabile fino a 2m, permette un utilizzo portatile di un radiatore a infrarossi TEH1650-1, montaggio semplice del radiatore tramite vite con testa zigrinata.	135.00 /pz
	KLS1KS	L-3279930 Brida regolabile con chiusura in velcro, argento per 1 radiatore TEH1650-1 IP65	30.00 /pz
		<b>Dimmer radiocomandati VHET opzionali per radiatori</b> Per regolare risp. dimmerare i radiatori. Richiede un telecomando tipo VEVO da ordinare separatamente. Ingresso pulsante per la regolazione esterna. Grado di protezione: IP54	
	VHET-2000	L-3299900 Dimmer radiocomandato VHET-2000 (3 livelli preimpostati) Livelli di potenza: 100%, 66%, 50%, Off Carico massimo: 1 x 2000W/230V Dimensioni (L x H x P): 145 x 115 x 55 mm	250.00 /pz
	VHET-4000	L-3299901 Dimmer radiocomandato VHET-4000 (0–100%) Livelli di potenza: 100%, 75%, 50%, Off Carico massimo: 2 x 2000W/230V Dimensioni (L x H x P): 195 x 200 x 75 mm	640.00 /pz
	VEVO-4-SZ	L-3299911 Telecomando radiocomandato VEVO-4 nero Per il dimmer VHET-2000, telecomando a 4 canali, con supporto a parete.	100.00 /pz
	VEVO-6x7-WS	L-3299920 Telecomando radiocomandato VEVO-6x7 bianco Per il dimmer VHET-4000 & VHET-6800, telecomando a 7 canali per max. 6 gruppi, con supporto a parete.	120.00 /pz



Designazione      Codice      Descrizione      CHF/IVA escl.



**Radiatori a infrarossi «INFRACALM»**

Ideali per l'applicazione in ambienti esterni coperti e riparati dal vento come ristoranti con giardino, terrazze o balconi. INFRACALM può essere installato anche in spazi interni, ad esempio come riscaldamento localizzato o per stanze utilizzate sporadicamente. Scatola di collegamento robusta e resistente alle intemperie in policarbonato, riflettore in alluminio lucido con massima resistenza alla corrosione, elementi riscaldanti tubolari in acciaio inossidabile. Fornitura con mensole di montaggio per un'installazione semplice a parete o a plafone.

Intensità: ●●●○○  
 Colore: grigio tele 2 (RAL 7046)  
 Grado di protezione: IP24  
 Larghezza: 100 mm  
 Altezza: 50 mm (140 mm con supporto)  
 Altezza d'installazione: 2-2,5 m

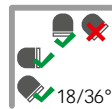

INC05E	L-3293305	INFRACALM INC05E	L = 711 mm	500W/230V	210.00 /pz
INC10E	L-3293310	INFRACALM INC10E	L = 1251 mm	1000W/230V	245.00 /pz
INC10D	L-3293311	INFRACALM INC10D	L = 1251 mm	1000W/400V2	255.00 /pz
INC15E	L-3293315	INFRACALM INC15E	L = 1756 mm	1500W/230V	355.00 /pz
INC20E	L-3293320	INFRACALM INC20E	L = 2181 mm	2000W/230V	400.00 /pz
INC20D	L-3293321	INFRACALM INC20D	L = 2181 mm	2000W/400V2	400.00 /pz



CIRT	L-3293910	<b>Moduli di controllo opzionali per ambienti esterni</b> Regolatore di potenza con timer tipo CIRT Potenza d'uscita regolabile (25-100% commutato), durata a scelta 0,5h/1h/2h/4h o 4h/8h/16h/24h. Carico minimo: 1A Carico massimo (230V): 3500W/15A Carico massimo (400V2): 6000W/15A	200.00 /pz
------	-----------	------------------------------------------------------------------------------------------------------------------------------------------------------------------------------------------------------------------------------------------------------------------------------------------------------------	------------







CBT	L-3293920	Timer elettronico CBT Durata a scelta 0,5h/1h/2h/4h o 4h/8h/16h/24h. Grado di protezione: IP44 Capacità d'apertura: 16A/230V AC	140.00 /pz
-----	-----------	------------------------------------------------------------------------------------------------------------------------------------------	------------



eTOUCH hybrid	F-1976020	<b>Modulo di controllo per spazi interni</b> In caso di utilizzo in spazi interni, è necessario installare un termostato esterno adeguato (p. es. eTOUCH HYBRID) in modo da soddisfare la Direttiva Ecodesign*. Termostato ambiente sotto intonaco con temporizzatore e timer Frontale in vetro bianco, display OLED, temporizzatore con programma giornaliero e settimanale, 4 tasti capacitivi, funzione timer, regolazione della temperatura ambiente, funzione autoapprendimento, funzione antigelo, 2 uscite di commutazione (timer/termostato). Dimensioni (L x l x P): 90 x 90 x 13 mm Timer: 1h/2h/3h Campo di reg. termostato: 18-25°C Capacità d'apertura (totale): 16A (2NO)	420.00 /pz
---------------	-----------	--------------------------------------------------------------------------------------------------------------------------------------------------------------------------------------------------------------------------------------------------------------------------------------------------------------------------------------------------------------------------------------------------------------------------------------------------------------------------------------------------------------------------------------------------------------------------------------------------------------------------------------------------------------------------------------------------------------	------------

\*www.systemtherm.ch/erp

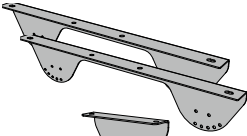
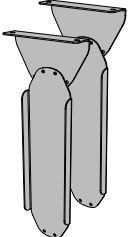
Designazione	Codice	Descrizione	CHF/IVA escl.
		<b>Radiatori scuri «DHT»</b> Elegante pannello radiante a infrarossi senza luce visibile. Ideale per aree interne ed esterne protette dal vento. Con i radiatori scuri, è possibile sia il riscaldamento localizzato che quello a zone, con diverse zone di comfort. Gli apparecchi in alluminio anodizzato nero sono adatti al montaggio fisso a parete o a plafone. La staffa di montaggio, inclusa nella fornitura, consente di fissare facilmente il radiatore in diverse posizioni.	
		Intensità: ●●○○○ Classe di protezione: I Grado di protezione: IP55 Altezza d'installazione: 1,8m–3,5m Dimensioni (I x P): 5,8 x 20,2 cm Colore: nero (RAL 9005)	
	DHT-2400-B	L-3290500	
	DHT-3200-B	L-3290501	
		<b>Senza interruttore e regolazione</b> Lung. cavo d'alimentazione: 1,8m Radiatore scuro DHT-2400-B Lunghezza: 155 cm 2400W/230V 710.00 /pz Radiatore scuro DHT-3200-B Lunghezza: 195 cm 3200W/230V 790.00 /pz	
	DHT-2400RC-B	L-3290510	
	DHT-3200RC-B	L-3290511	
		<b>Con modulo dimmer (RC) integrato</b> Il telecomando in dotazione consente di regolare la potenza su 3 livelli (33%, 66%, 100%). Lung. cavo d'alimentazione: 3,0m Radiatore scuro DHT-2400RC-B Lunghezza: 171 cm 2400W/230V 960.00 /pz Radiatore scuro DHT-3200RC-B Lunghezza: 211 cm 3200W/230V 1050.00 /pz	
		ⓘ In caso di utilizzo dei radiatori in ambienti interni, è necessario installare un termostato ambiente adeguato (p. es. eTOUCH HYBRID) in conformità alla direttiva Ecodesign*.	
	DHT-TWIN	L-3290520	
	DHT-EXTENSION	L-3290521	
		<b>Staffe opzionali</b> Staffa DHT-TWIN (1 paio) Staffa di montaggio a plafone per 2 radiatori scuri DHT. 75.00 /pz Staffa DHT-EXTENSION (1 paio) Staffa di montaggio a plafone per ridurre l'altezza di montaggio di 23 cm. 50.00 /pz	

\* www.systemtherm.ch/erp

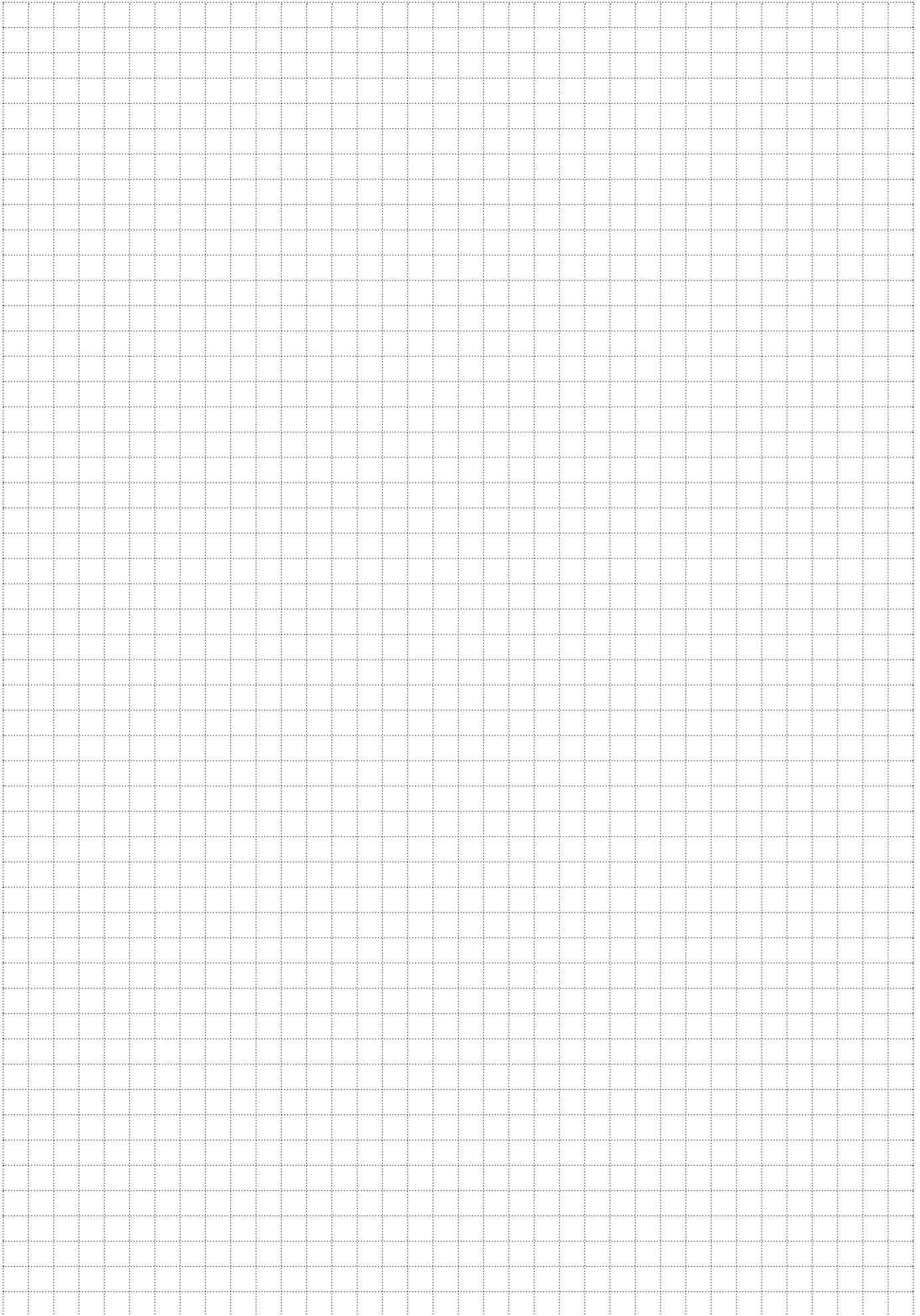



## Riscaldamenti per stanze da bagno

Radiatori da bagno «ESCAL»	8.2
Radiatori da bagno «BOLERO 3»	8.4
Radiatori da bagno «ELEA»	8.6
Radiatori da bagno «BOA 4»	8.8
Radiatori da bagno «MIRADA 3»	8.10
Radiatori da bagno «RECTUS»	8.13
Radiatori da bagno «MENDO»	8.14
Gamma di colori per radiatori da bagno	8.16
Selezione delle cartucce elettriche	8.17
Cartucce elettriche per radiatori da bagno	8.18
Scaldasalviette «PALO»	8.20
Riscaldamento per specchi «SPH»	8.20
Scaldasalviette da incasso «ETHERMA ZESTO»	8.21
Scaldasalviette «LAVA® BATH 2.0»	8.22
Scaldasalviette «LAVA® BATH 2.0 PURE»	8.23



## Radiatori da bagno «ESCAL»



Il radiatore ESCAL convince con le sue linee pulite, la semplicità e la funzionalità. Il design moderno e i ripiani opzionali in legno sono un'attrazione per qualsiasi stanza, sia che si tratti di un bagno, un ingresso, una sala fitness, una cucina o un'oasi di benessere.

Il radiatore è costituito interamente da tubi quadrati (30×30mm), che sono collegati tra loro da una saldatura a pressione invisibile. I grandi spazi tra i tubi trasversali permettono di appendere facilmente gli asciugamani.

L'ESCAL viene riempito in fabbrica con un fluido termoisolante antigelo (fino a -15°C). Fornitura pronta per il montaggio e per l'uso con cartuccia elettrica a vostra scelta integrata verticalmente.

Il radiatore è progettato esclusivamente per un funzionamento puramente elettrico e non può essere utilizzato per un funzionamento combinato (elettrico/acqua).

Profondità: 72–80mm (variabile)  
 Montaggio cartuccia: a scelta a sinistra (L) o a destra (R)

### Scelta delle cartucce elettriche

(Dettagli a pagina 8.17)



<sup>1)</sup> Disponibile anche in cromo  
<sup>2)</sup> Ampliabile con termostato a infrarossi TTIR1

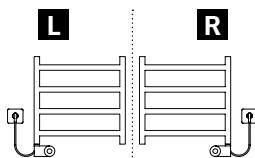

### ESCAL 48 (Altezza 480mm)

Gruppo sconto: I

Tipo	Gamma di colori (Dettagli a pagina 8.16)	Lung. mm	Alt. mm	Prezzo con cartuccia (CHF/IVA escl.)		
				MOA-IR	MOA-BLUE	FKS
ES11 50/48 L/R	1 bianco (RAL 9016)	500	480	750.00	840.00	1090.00
ES12 50/48 L/R	2a RAL Classic	500	480	840.00	930.00	1180.00

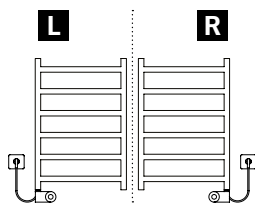

### ESCAL 72 (Altezza 720mm)

Gruppo sconto: I

Tipo	Gamma di colori (Dettagli a pagina 8.16)	Lung. mm	Alt. mm	Prezzo con cartuccia (CHF/IVA escl.)		
				MOA-IR	MOA-BLUE	FKS
ES11 50/72 L/R	1 bianco (RAL 9016)	500	720	840.00	930.00	1180.00
ES12 50/72 L/R	2a RAL Classic	500	720	920.00	1010.00	1260.00
ES14 50/72 L/R	4 cromo	500	720	1260.00	1350.00	1600.00

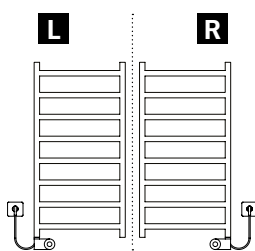

### ESCAL 96 (Altezza 960mm)

Gruppo sconto: I

Tipo	Gamma di colori (Dettagli a pagina 8.16)	Lung. mm	Alt. mm	Prezzo con cartuccia (CHF/IVA escl.)		
				MOA-IR	MOA-BLUE	FKS
ES11 50/96 L/R	1 bianco (RAL 9016)	500	960	910.00	1000.00	1250.00
ES12 50/96 L/R	2a RAL Classic	500	960	990.00	1080.00	1330.00
ES14 50/96 L/R	4 cromo	500	960	1490.00	1580.00	1830.00

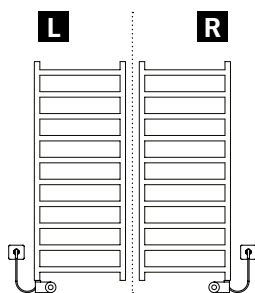

### ESCAL 120 (Altezza 1200mm)

Gruppo sconto: I

Tipo	Gamma di colori (Dettagli a pagina 8.16)	Lung. mm	Alt. mm	Prezzo con cartuccia (CHF/IVA escl.)		
				MOA-IR	MOA-BLUE	FKS
ES11 40/120 L/R	1 bianco (RAL 9016)	400	1200	980.00	1070.00	1320.00
ES12 40/120 L/R	2a RAL Classic	400	1200	1060.00	1150.00	1400.00
ES14 40/120 L/R	4 cromo	400	1200	1640.00	1730.00	1980.00
ES11 50/120 L/R	1 bianco (RAL 9016)	500	1200	1010.00	1100.00	1350.00
ES12 50/120 L/R	2a RAL Classic	500	1200	1100.00	1190.00	1440.00
ES14 50/120 L/R	4 cromo	500	1200	1710.00	1800.00	2050.00
ES11 60/120 L/R	1 bianco (RAL 9016)	600	1200	1190.00	1280.00	1530.00
ES12 60/120 L/R	2a RAL Classic	600	1200	1220.00	1310.00	1560.00
ES14 60/120 L/R	4 cromo	600	1200	2040.00	2130.00	2380.00

Designazione      Codice      Descrizione      CHF/IVA escl.

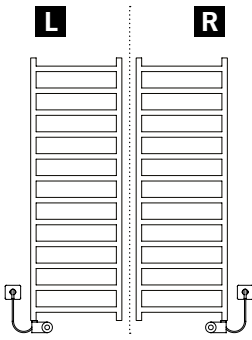

## ESCAL 144 (Altezza 1440 mm)

Gruppo sconto: I

Tipo	Gamma di colori (Dettagli a pagina 8.16)	Lung. mm	Alt. mm	Prezzo con cartuccia (CHF/IVA escl.)		
				MOA-IR	MOA-BLUE	FKS
ES11 50/144 L/R	1 bianco (RAL 9016)	500	1440	1080.00	1170.00	1420.00
ES12 50/144 L/R	2a RAL Classic	500	1440	1120.00	1210.00	1460.00
ES14 50/144 L/R	4 cromo	500	1440	1960.00	2050.00	2300.00
ES11 60/144 L/R	1 bianco (RAL 9016)	600	1440	1220.00	1310.00	1560.00
ES12 60/144 L/R	2a RAL Classic	600	1440	1310.00	1400.00	1650.00
ES14 60/144 L/R	4 cromo	600	1440	2320.00	2410.00	2660.00

Potenza cartucce:

150W    200W    300W    400W    600W    800W    1000W    1200W    1500W

### Fondo epossidico

Un fondo epossidico permette di aumentare la resistenza alla corrosione del radiatore. Specialmente nel caso di una installazione vicino alla doccia o alla vasca, raccomandiamo di utilizzare questo fondo protettivo.

Attenzione! Anche con questa protezione non è permesso che il radiatore entri direttamente in contatto con l'acqua.

Per una massima protezione dalla corrosione, utilizzare il radiatore in acciaio inossidabile tipo MENDO (pagina 8.14).



Fondo epossidico I-3960000

Fondo epossidico per radiatori da bagno ESCAL

230.00 /pz

### Mensole in legno per ESCAL con lunghezza 500 mm

Le mensole in legno massiccio si adattano esclusivamente ai radiatori ESCAL con lunghezza di 500 mm.

Le mensole sporgono di 12,35 cm.

Dimensioni (L x l x H): 44 x 17,5 x 2,8 cm



ABL-ES-FAGGIO I-3980021

Mensola 440 in faggio per ESCAL 50/XXX

140.00 /pz

ABL-ES-QUERCIA I-3980022

Mensola 440 in quercia per ESCAL 50/XXX

160.00 /pz

ABL-ES-TEAK I-3980023

Mensola 440 in teak per ESCAL 50/XXX

370.00 /pz

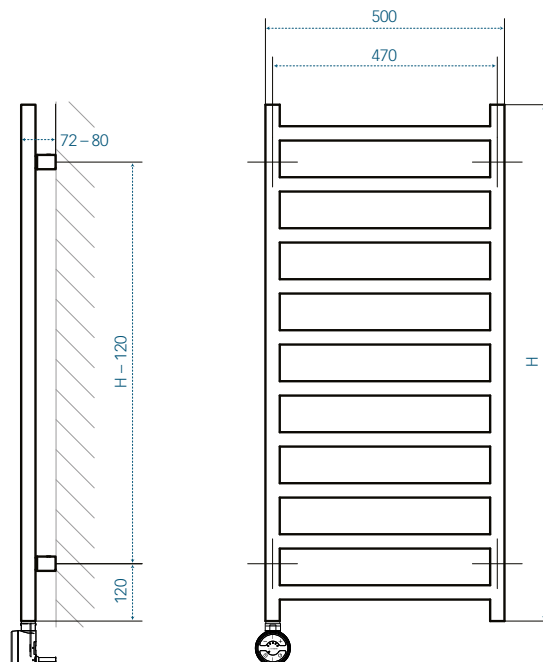

## Radiatori da bagno «BOLERO 3»



Il modello BOLERO è un radiatore da bagno classico per la stanza da bagno, l'ingresso, la cucina, la sala fitness, il locale hobby, l'area benessere ecc.  
 Radiatore con tubi tondi (ø 22 mm) posizionati orizzontalmente sovrapposti l'uno all'altro e tubi collettori verticali (40x30 mm) sotto forma di profilo a D. Connessioni di alta qualità, realizzate in un forno di saldatura. Con fessure per l'inserimento degli asciugamani.  
 Il BOLERO viene riempito in fabbrica con un fluido termoconduttore antigelo (fino a -15°C). Fornitura pronta per il montaggio e per l'uso con cartuccia elettrica a vostra scelta integrata verticalmente.  
 Il radiatore è progettato esclusivamente per un funzionamento puramente elettrico e non può essere utilizzato per un funzionamento combinato (elettrico/acqua).

Profondità: 80-100 mm (variabile)  
 Montaggio cartuccia: a scelta a sinistra (L) o a destra (R)

### Scelta delle cartucce elettriche

(Dettagli a pagina 8.17)



<sup>1)</sup> Disponibile anche in cromo  
<sup>2)</sup> Ampliabile con termostato a infrarossi TTIR1

**L**

**R**

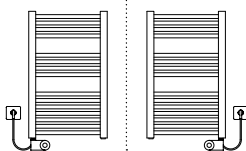

### BOLERO 73 (Altezza 726 mm)

Gruppo sconto: I

Tipo	Gamma di colori (Dettagli a pagina 8.16)	Lung. mm	Alt. mm	Prezzo con cartuccia (CHF/IVA escl.)		
				MOA-IR	MOA-BLUE	FKS
B31 45/73 L/R	1 bianco (RAL 9016)	450	726	590.00	680.00	930.00
B32 45/73 L/R	2a RAL Classic	450	726	730.00	820.00	1070.00
B31 60/73 L/R	1 bianco (RAL 9016)	600	726	610.00	700.00	950.00
B32 60/73 L/R	2a RAL Classic	600	726	750.00	840.00	1090.00
B31 75/73 L/R	1 bianco (RAL 9016)	750	726	640.00	730.00	980.00
B32 75/73 L/R	2a RAL Classic	750	726	780.00	870.00	1120.00

**L**

**R**

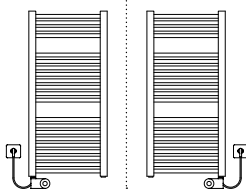

### BOLERO 95 (Altezza 948 mm)

Gruppo sconto: I

Tipo	Gamma di colori (Dettagli a pagina 8.16)	Lung. mm	Alt. mm	Prezzo con cartuccia (CHF/IVA escl.)		
				MOA-IR	MOA-BLUE	FKS
B31 45/95 L/R	1 bianco (RAL 9016)	450	948	610.00	700.00	950.00
B32 45/95 L/R	2a RAL Classic	450	948	760.00	850.00	1100.00
B31 60/95 L/R	1 bianco (RAL 9016)	600	948	620.00	710.00	960.00
B32 60/95 L/R	2a RAL Classic	600	948	770.00	860.00	1110.00
B31 75/95 L/R	1 bianco (RAL 9016)	750	948	660.00	750.00	1000.00
B32 75/95 L/R	2a RAL Classic	750	948	820.00	910.00	1160.00
B31 100/95 L/R	1 bianco (RAL 9016)	1000	948	720.00	810.00	1060.00
B32 100/95 L/R	2a RAL Classic	1000	948	890.00	980.00	1230.00

**L**

**R**

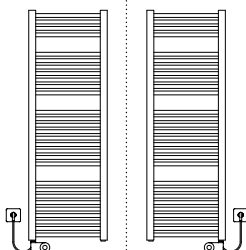

### BOLERO 132 (Altezza 1318 mm)

Gruppo sconto: I

Tipo	Gamma di colori (Dettagli a pagina 8.16)	Lung. mm	Alt. mm	Prezzo con cartuccia (CHF/IVA escl.)		
				MOA-IR	MOA-BLUE	FKS
B31 45/132 L/R	1 bianco (RAL 9016)	450	1318	670.00	760.00	1010.00
B32 45/132 L/R	2a RAL Classic	450	1318	820.00	910.00	1160.00
B31 60/132 L/R	1 bianco (RAL 9016)	600	1318	680.00	770.00	1020.00
B32 60/132 L/R	2a RAL Classic	600	1318	830.00	920.00	1170.00
B31 75/132 L/R	1 bianco (RAL 9016)	750	1318	720.00	810.00	1060.00
B32 75/132 L/R	2a RAL Classic	750	1318	880.00	970.00	1220.00

Designazione      Codice      Descrizione      CHF/IVA escl.

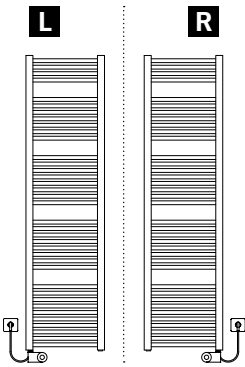

## BOLERO 169 (Altezza 1688 mm)

Gruppo sconto: I

Tipo	Gamma di colori (Dettagli a pagina 8.16)	Lung. mm	Alt. mm	Prezzo con cartuccia (CHF/IVA escl.)		
				MOA-IR	MOA-BLUE	FKS
B31 45/169 L/R	1 bianco (RAL 9016)	450	1688	710.00	800.00	1050.00
B32 45/169 L/R	2a RAL Classic	450	1688	870.00	960.00	1210.00
B31 60/169 L/R	1 bianco (RAL 9016)	600	1688	740.00	830.00	1080.00
B32 60/169 L/R	2a RAL Classic	600	1688	890.00	980.00	1230.00
B31 75/169 L/R	1 bianco (RAL 9016)	750	1688	770.00	860.00	1110.00
B32 75/169 L/R	2a RAL Classic	750	1688	950.00	1040.00	1290.00

Potenza cartucce:

150W	200W	300W	400W	600W	800W	1000W	1200W	1500W
------	------	------	------	------	------	-------	-------	-------

### Fondo epossidico

Un fondo epossidico permette di aumentare la resistenza alla corrosione del radiatore. Specialmente nel caso di una installazione vicino alla doccia o alla vasca, raccomandiamo di utilizzare questo fondo protettivo.

Attenzione! Anche con questa protezione non è permesso che il radiatore entri direttamente in contatto con l'acqua. Per una massima protezione dalla corrosione, utilizzare il radiatore in acciaio inossidabile tipo MENDO (pagina 8.14).



Fondo epossidico I-3913000

Fondo epossidico per radiatori da bagno BOLERO 3

230.00 /pz

### Accessori per BOLERO 3



HH-VIP-CR

I-3980002

Gancio porta asciugamani VIP cromato

(Kit da 2 pezzi)

50.00 /kit

HH-BASIC-370-CR

I-3980013

Porta asciugamani BASIC cromato

ø 16/Lung. 370mm

70.00 /pz

HH-BASIC-460-CR

I-3980012

Porta asciugamani BASIC cromato

ø 16/Lung. 460mm

80.00 /pz

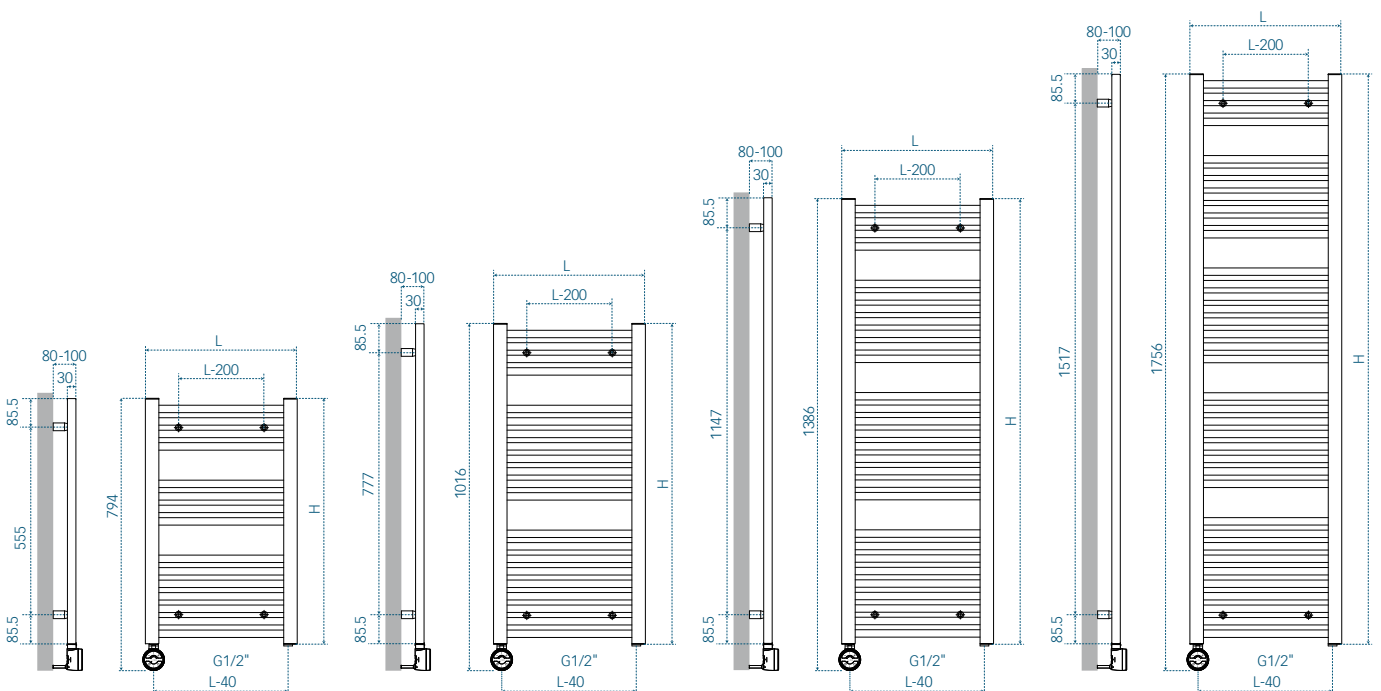





## Radiatori da bagno «ELEA»

Il modello ELEA offre un design fuori dal comune con vantaggi funzionali. Gli asciugamani possono comodamente essere appesi lateralmente. I tubi collettori verticali sono disposti a scelta a destra o a sinistra. Ideale per la stanza da bagno, l'ingresso, la cucina, la sala fitness, il locale hobby, l'area benessere ecc. Radiatore con tubi di precisione chiusi in acciaio (ø 25 mm) posizionati orizzontalmente e sovrapposti l'uno all'altro. Tubi collettori posteriori sfalsati lateralmente (ø 28 mm) collegati da una saldatura a pressione invisibile. Il radiatore ELEA viene riempito in fabbrica con un fluido termococonduttore antigelo (fino a -15°C). Fornitura pronta per il montaggio e per l'uso con cartuccia elettrica a vostra scelta integrata verticalmente.

Profondità: 102–115 mm (variabile)  
 Tubo collettore: a scelta a sinistra (L) o a destra (R)

## Scelta delle cartucce elettriche

(Dettagli a pagina 8.17)



<sup>1)</sup> Disponibile anche in cromo  
<sup>2)</sup> Ampliabile con termostato a infrarossi TTIR1

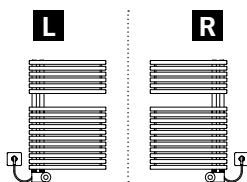

### ELEA 75 (Altezza 726 mm)

Gruppo sconto: I

Tipo	Gamma di colori (Dettagli a pagina 8.16)	Lung. mm	Alt. mm	Prezzo con cartuccia (CHF/IVA escl.)		
				MOA-IR	MOA-BLUE	FKS
EL11 50/75 L/R	1 bianco (RAL 9016)	500	726	1630.00	1720.00	1970.00
EL12 50/75 L/R	2 selezione colori	500	726	1930.00	2020.00	2270.00

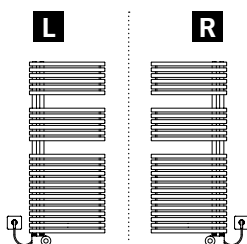

### ELEA 115 (Altezza 1144 mm)

Gruppo sconto: I

Tipo	Gamma di colori (Dettagli a pagina 8.16)	Lung. mm	Alt. mm	Prezzo con cartuccia (CHF/IVA escl.)		
				MOA-IR	MOA-BLUE	FKS
EL11 50/115 L/R	1 bianco (RAL 9016)	500	1144	1870.00	1960.00	2210.00
EL12 50/115 L/R	2 selezione colori	500	1144	2220.00	2310.00	2560.00
EL11 60/115 L/R	1 bianco (RAL 9016)	600	1144	1930.00	2020.00	2270.00
EL12 60/115 L/R	2 selezione colori	600	1144	2290.00	2380.00	2630.00

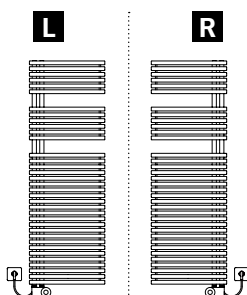

### ELEA 150 (Altezza 1486 mm)

Gruppo sconto: I

Tipo	Gamma di colori (Dettagli a pagina 8.16)	Lung. mm	Alt. mm	Prezzo con cartuccia (CHF/IVA escl.)		
				MOA-IR	MOA-BLUE	FKS
EL11 50/150 L/R	1 bianco (RAL 9016)	500	1486	2170.00	2260.00	2510.00
EL12 50/150 L/R	2 selezione colori	500	1486	2590.00	2680.00	2930.00
EL11 60/150 L/R	1 bianco (RAL 9016)	600	1486	2220.00	2310.00	2560.00
EL12 60/150 L/R	2 selezione colori	600	1486	2650.00	2740.00	2990.00

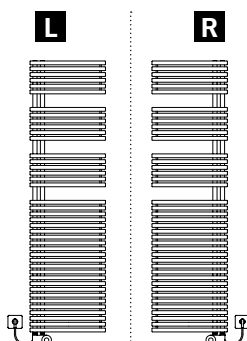

### ELEA 180 (Altezza 1790 mm)

Gruppo sconto: I

Tipo	Gamma di colori (Dettagli a pagina 8.16)	Lung. mm	Alt. mm	Prezzo con cartuccia (CHF/IVA escl.)		
				MOA-IR	MOA-BLUE	FKS
EL11 50/180 L/R	1 bianco (RAL 9016)	500	1790	2280.00	2370.00	2620.00
EL12 50/180 L/R	2 selezione colori	500	1790	2730.00	2820.00	3070.00
EL11 60/180 L/R	1 bianco (RAL 9016)	600	1790	2350.00	2440.00	2690.00
EL12 60/180 L/R	2 selezione colori	600	1790	2810.00	2900.00	3150.00
EL11 75/180 L/R	1 bianco (RAL 9016)	750	1790	2400.00	2490.00	2740.00
EL12 75/180 L/R	2 selezione colori	750	1790	2880.00	2970.00	3220.00

Potenza cartucce:

150W 200W 300W 400W 600W 800W 1000W 1200W 1500W

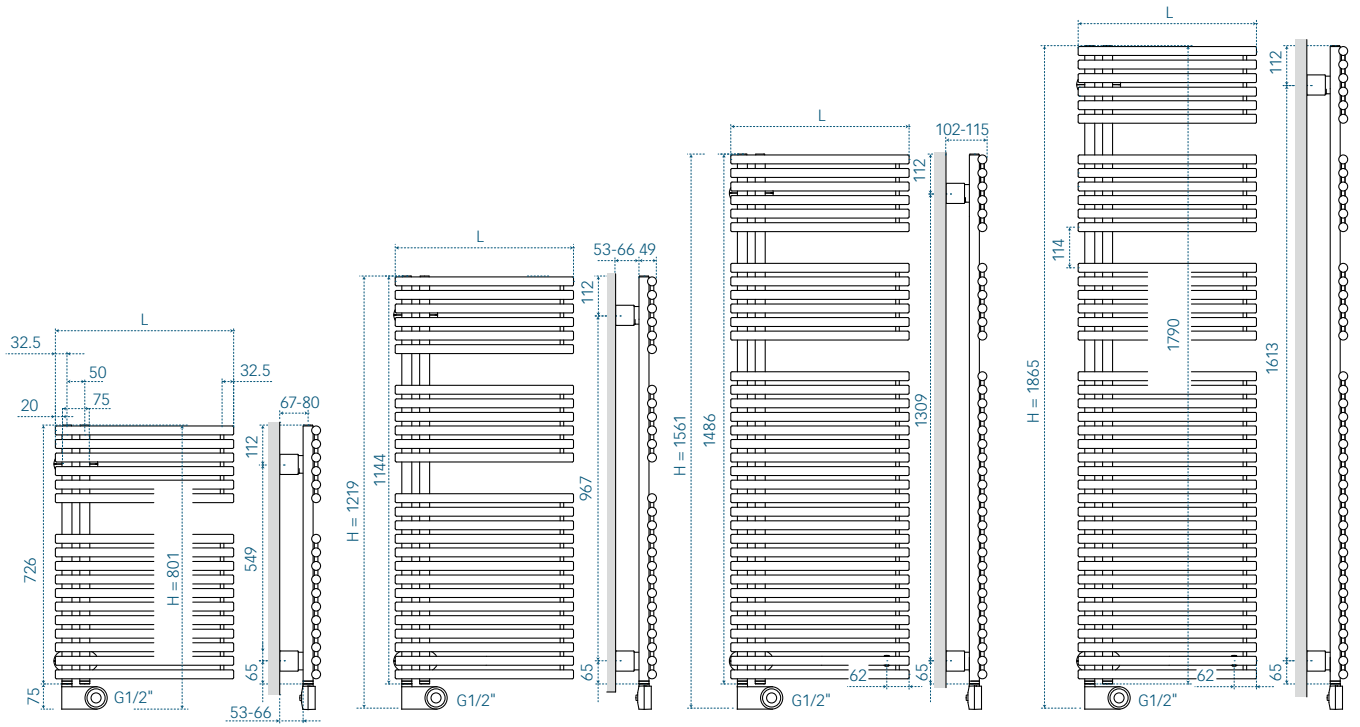

## Radiatori da bagno «BOA 4»



Il modello BOA offre un design stravagante e pratici vantaggi in uno. Grazie alla sua forma particolare a serpente, gli asciugamani possono comodamente essere appesi lateralmente. I tubi collettori verticali sono disposti a scelta a destra o a sinistra.

Ideale per la stanza da bagno, l'ingresso, la cucina, la sala fitness, il locale hobby, ecc.

Radiatore con tubi di precisione in acciaio (ø 20mm) a forma di serpente. Tubi collettori posteriori (ø 28mm) collegati da una saldatura a pressione invisibile.

Il radiatore BOA viene riempito in fabbrica con un fluido termoconduttore antigelo (fino a -15°C). Fornitura pronta per il montaggio e per l'uso con cartuccia elettrica a vostra scelta integrata verticalmente.

Profondità: 95 mm  
Tubo collettore: a scelta a sinistra (L) o a destra (R)

### Scelta delle cartucce elettriche

(Dettagli a pagina 8.17)



<sup>1)</sup> Disponibile anche in cromo

<sup>2)</sup> Ampliabile con termostato a infrarossi TTIR1

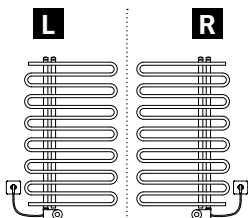

### BOA 100 (Altezza 979 mm)

Gruppo sconto: I

Tipo	Gamma di colori (Dettagli a pagina 8.16)	Lung. mm	Alt. mm	Prezzo con cartuccia (CHF/IVA escl.)		
				MOA-IR	MOA-BLUE	FKS
Boa41 40/100 L/R	1 bianco (RAL 9016)	400	979	1060.00	1150.00	1400.00
Boa42 40/100 L/R	2 selezione colori	400	979	1270.00	1360.00	1610.00
Boa41 50/100 L/R	1 bianco (RAL 9016)	500	979	1080.00	1170.00	1420.00
Boa42 50/100 L/R	2 selezione colori	500	979	1290.00	1380.00	1630.00
Boa41 60/100 L/R	1 bianco (RAL 9016)	600	979	1090.00	1180.00	1430.00
Boa42 60/100 L/R	2 selezione colori	600	979	1310.00	1400.00	1650.00

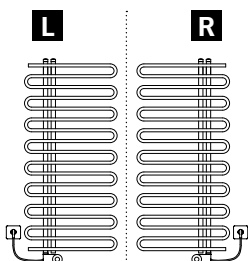

### BOA 130 (Altezza 1259 mm)

Gruppo sconto: I

Tipo	Gamma di colori (Dettagli a pagina 8.16)	Lung. mm	Alt. mm	Prezzo con cartuccia (CHF/IVA escl.)		
				MOA-IR	MOA-BLUE	FKS
Boa41 40/130 L/R	1 bianco (RAL 9016)	400	1259	1110.00	1200.00	1450.00
Boa42 40/130 L/R	2 selezione colori	400	1259	1340.00	1430.00	1680.00
Boa41 50/130 L/R	1 bianco (RAL 9016)	500	1259	1130.00	1220.00	1470.00
Boa42 50/130 L/R	2 selezione colori	500	1259	1350.00	1440.00	1690.00
Boa41 60/130 L/R	1 bianco (RAL 9016)	600	1259	1150.00	1240.00	1490.00
Boa42 60/130 L/R	2 selezione colori	600	1259	1380.00	1470.00	1720.00

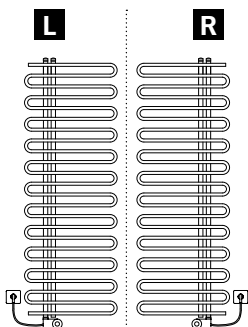

### BOA 170 (Altezza 1679 mm)

Gruppo sconto: I

Tipo	Gamma di colori (Dettagli a pagina 8.16)	Lung. mm	Alt. mm	Prezzo con cartuccia (CHF/IVA escl.)		
				MOA-IR	MOA-BLUE	FKS
Boa41 40/170 L/R	1 bianco (RAL 9016)	400	1679	1210.00	1300.00	1550.00
Boa42 40/170 L/R	2 selezione colori	400	1679	1460.00	1550.00	1800.00
Boa41 50/170 L/R	1 bianco (RAL 9016)	500	1679	1220.00	1310.00	1560.00
Boa42 50/170 L/R	2 selezione colori	500	1679	1480.00	1570.00	1820.00
Boa41 60/170 L/R	1 bianco (RAL 9016)	600	1679	1240.00	1330.00	1580.00
Boa42 60/170 L/R	2 selezione colori	600	1679	1500.00	1590.00	1840.00

Potenza cartucce:

150W

200W

300W

400W

600W

800W

1000W

1200W

1500W

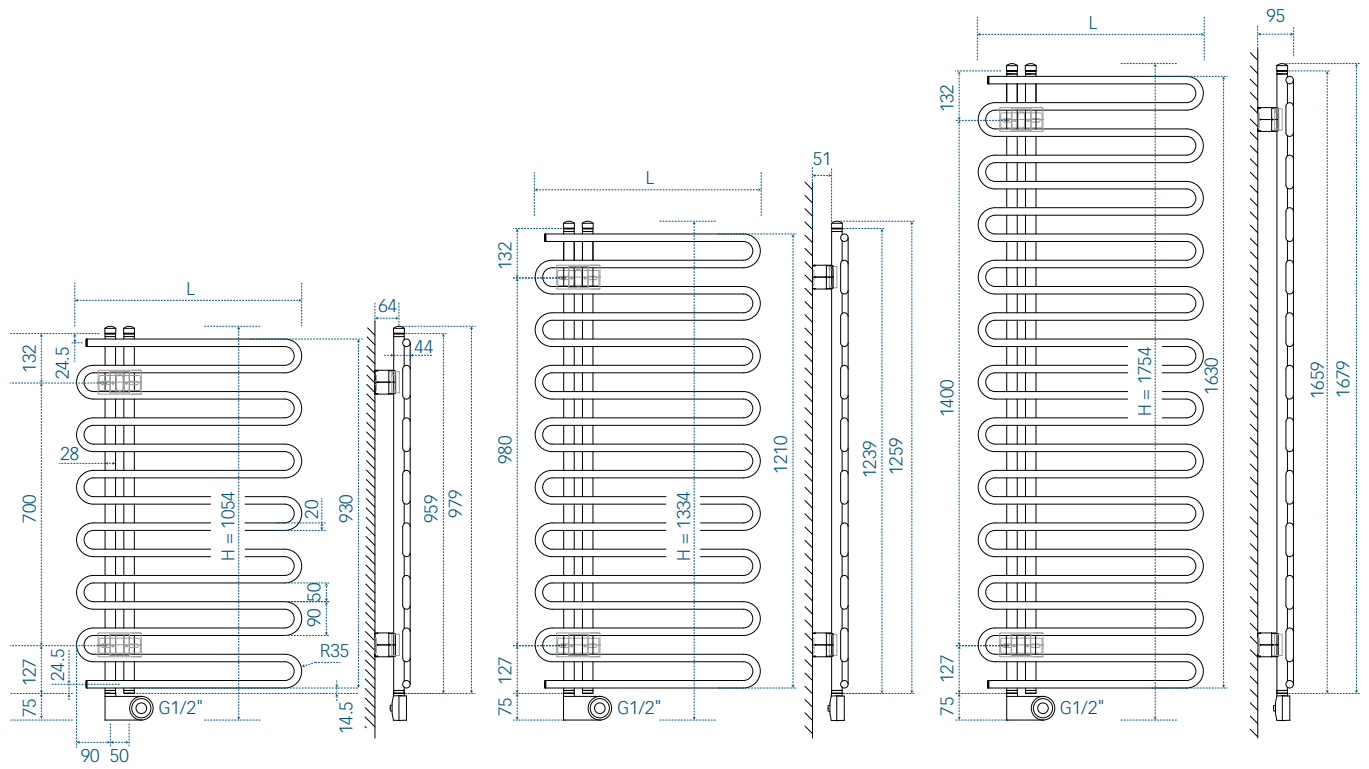





## Radiatori da bagno «MIRADA 3»

Il modello MIRADA soddisfa le più elevate esigenze architettoniche ed è disponibile in diverse dimensioni. Ideale per la stanza da bagno, l'ingresso, la cucina, la sala fitness, il locale hobby, l'area benessere ecc. Radiatore con tubi di precisione chiusi in acciaio (ø 25 mm) posizionati orizzontalmente e sovrapposti l'uno all'altro. Tubi collettori posteriori sfalsati lateralmente (ø 28 mm) collegati da una saldatura a pressione invisibile. Con fessure per l'inserimento degli asciugamani. Il radiatore MIRADA viene riempito in fabbrica con un fluido termoisolante antigelo (fino a -15 °C). Fornitura pronta per il montaggio e per l'uso con cartuccia elettrica a vostra scelta integrata verticalmente.

Profondità: 102–122 mm (variabile)  
 Montaggio cartuccia: a scelta a sinistra (L) o a destra (R)

## Scelta delle cartucce elettriche

(Dettagli a pagina 8.17)



<sup>1)</sup> Disponibile anche in cromo  
<sup>2)</sup> Ampliabile con termostato a infrarossi TTIR1

**L**

**R**

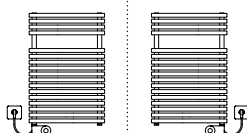

### MIRADA 75 (Altezza 726 mm)

Gruppo sconto: I

Tipo	Gamma di colori (Dettagli a pagina 8.16)	Lung. mm	Alt. mm	Prezzo con cartuccia (CHF/IVA escl.)		
				MOA-IR	MOA-BLUE	FKS
MA31 45/75 L/R	1 bianco (RAL 9016)	450	726	970.00	1060.00	1310.00
MA32 45/75 L/R	2 selezione colori	450	726	1150.00	1240.00	1490.00
MA31 50/75 L/R	1 bianco (RAL 9016)	500	726	980.00	1070.00	1320.00
MA32 50/75 L/R	2 selezione colori	500	726	1160.00	1250.00	1500.00
MA31 55/75 L/R	1 bianco (RAL 9016)	550	726	990.00	1080.00	1330.00
MA32 55/75 L/R	2 selezione colori	550	726	1180.00	1270.00	1520.00
MA31 60/75 L/R	1 bianco (RAL 9016)	600	726	1000.00	1090.00	1340.00
MA32 60/75 L/R	2 selezione colori	600	726	1190.00	1280.00	1530.00
MA31 75/75 L/R	1 bianco (RAL 9016)	750	726	1020.00	1110.00	1360.00
MA32 75/75 L/R	2 selezione colori	750	726	1220.00	1310.00	1560.00
MA31 85/75 L/R	1 bianco (RAL 9016)	850	726	1060.00	1150.00	1400.00
MA32 85/75 L/R	2 selezione colori	850	726	1270.00	1360.00	1610.00

**L**

**R**

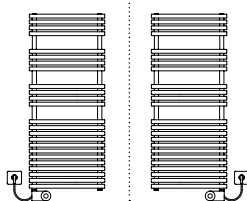

### MIRADA 115 (Altezza 1144 mm)

Gruppo sconto: I

Tipo	Gamma di colori (Dettagli a pagina 8.16)	Lung. mm	Alt. mm	Prezzo con cartuccia (CHF/IVA escl.)		
				MOA-IR	MOA-BLUE	FKS
MA31 45/115 L/R	1 bianco (RAL 9016)	450	1144	1130.00	1220.00	1470.00
MA32 45/115 L/R	2 selezione colori	450	1144	1360.00	1450.00	1700.00
MA31 50/115 L/R	1 bianco (RAL 9016)	500	1144	1150.00	1240.00	1490.00
MA32 50/115 L/R	2 selezione colori	500	1144	1380.00	1470.00	1720.00
MA31 55/115 L/R	1 bianco (RAL 9016)	550	1144	1160.00	1250.00	1500.00
MA32 55/115 L/R	2 selezione colori	550	1144	1400.00	1490.00	1740.00
MA31 60/115 L/R	1 bianco (RAL 9016)	600	1144	1180.00	1270.00	1520.00
MA32 60/115 L/R	2 selezione colori	600	1144	1420.00	1510.00	1760.00
MA31 75/115 L/R	1 bianco (RAL 9016)	750	1144	1220.00	1310.00	1560.00
MA32 75/115 L/R	2 selezione colori	750	1144	1480.00	1570.00	1820.00
MA31 85/115 L/R	1 bianco (RAL 9016)	850	1144	1280.00	1370.00	1620.00
MA32 85/115 L/R	2 selezione colori	850	1144	1540.00	1630.00	1880.00

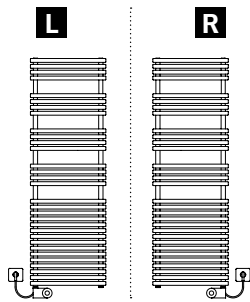
**MIRADA 145 (Altezza 1486 mm)**

Gruppo sconto: I

Tipo	Gamma di colori (Dettagli a pagina 8.16)	Lung. mm	Alt. mm	Prezzo con cartuccia (CHF/IVA escl.)		
				MOA-IR	MOA-BLUE	FKS
MA31 45/145 L/R	1 bianco (RAL 9016)	450	1486	1300.00	1390.00	1640.00
MA32 45/145 L/R	2 selezione colori	450	1486	1570.00	1660.00	1910.00
MA31 50/145 L/R	1 bianco (RAL 9016)	500	1486	1320.00	1410.00	1660.00
MA32 50/145 L/R	2 selezione colori	500	1486	1600.00	1690.00	1940.00
MA31 55/145 L/R	1 bianco (RAL 9016)	550	1486	1340.00	1430.00	1680.00
MA32 55/145 L/R	2 selezione colori	550	1486	1620.00	1710.00	1960.00
MA31 60/145 L/R	1 bianco (RAL 9016)	600	1486	1360.00	1450.00	1700.00
MA32 60/145 L/R	2 selezione colori	600	1486	1650.00	1740.00	1990.00
MA31 75/145 L/R	1 bianco (RAL 9016)	750	1486	1430.00	1520.00	1770.00
MA32 75/145 L/R	2 selezione colori	750	1486	1730.00	1820.00	2070.00
MA31 85/145 L/R	1 bianco (RAL 9016)	850	1486	1490.00	1580.00	1830.00
MA32 85/145 L/R	2 selezione colori	850	1486	1810.00	1900.00	2150.00

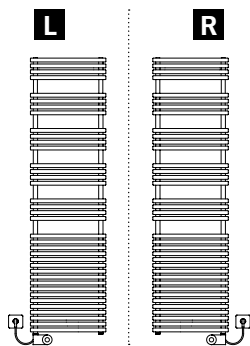
**MIRADA 180 (Altezza 1790 mm)**

Gruppo sconto: I

Tipo	Gamma di colori (Dettagli a pagina 8.16)	Lung. mm	Alt. mm	Prezzo con cartuccia (CHF/IVA escl.)		
				MOA-IR	MOA-BLUE	FKS
MA31 45/180 L/R	1 bianco (RAL 9016)	450	1790	1410.00	1500.00	1750.00
MA32 45/180 L/R	2 selezione colori	450	1790	1710.00	1800.00	2050.00
MA31 50/180 L/R	1 bianco (RAL 9016)	500	1790	1440.00	1530.00	1780.00
MA32 50/180 L/R	2 selezione colori	500	1790	1750.00	1840.00	2090.00
MA31 55/180 L/R	1 bianco (RAL 9016)	550	1790	1470.00	1560.00	1810.00
MA32 55/180 L/R	2 selezione colori	550	1790	1780.00	1870.00	2120.00
MA31 60/180 L/R	1 bianco (RAL 9016)	600	1790	1490.00	1580.00	1830.00
MA32 60/180 L/R	2 selezione colori	600	1790	1810.00	1900.00	2150.00
MA31 75/180 L/R	1 bianco (RAL 9016)	750	1790	1560.00	1650.00	1900.00
MA32 75/180 L/R	2 selezione colori	750	1790	1900.00	1990.00	2240.00
MA31 85/180 L/R	1 bianco (RAL 9016)	850	1790	1640.00	1730.00	1980.00
MA32 85/180 L/R	2 selezione colori	850	1790	1990.00	2080.00	2330.00

Potenza cartucce:

150W

200W

300W

400W

600W

800W

1000W

1200W

1500W



	Designazione	Codice	Descrizione		CHF/IVA escl.
<b>Accessori (Colore: cromo)</b>					
	ZP917	I-3980400	Gancio porta asciugamani per MIRADA 3		70.00 /pz
	ZP945	I-3980401	Anello porta asciugamani per MIRADA 3		180.00 /pz
	ZP918	I-3980410	Porta asciugamani semplice per MIRADA 3	L = 450 mm	210.00 /pz
	ZP919	I-3980411	Porta asciugamani semplice per MIRADA 3	L = 600 mm	220.00 /pz
	ZP920	I-3980412	Porta asciugamani semplice per MIRADA 3	L = 750 mm	230.00 /pz
	ZP924	I-3980420	Porta asciugamani doppio per MIRADA 3	L = 450 mm	290.00 /pz
	ZP925	I-3980421	Porta asciugamani doppio per MIRADA 3	L = 600 mm	310.00 /pz
	ZP926	I-3980422	Porta asciugamani doppio per MIRADA 3	L = 750 mm	320.00 /pz
	ZP936	I-3980430	Porta asciugamani orientabile per MIRADA 3	L = 450 mm	410.00 /pz
	ZP937	I-3980431	Porta asciugamani orientabile per MIRADA 3	L = 500 mm	410.00 /pz
	ZP938	I-3980432	Porta asciugamani orientabile per MIRADA 3	L = 550 mm	420.00 /pz
	ZP939	I-3980433	Porta asciugamani orientabile per MIRADA 3	L = 600 mm	420.00 /pz
	ZP940	I-3980434	Porta asciugamani orientabile per MIRADA 3	L = 750 mm	430.00 /pz
	ZP1100	I-3980435	Porta asciugamani orientabile per MIRADA 3	L = 850 mm	430.00 /pz
	ZP930	I-3980440	Mensola porta asciugamani 45 & 50 & 55 cm	L = 320 mm	350.00 /pz
	ZP931	I-3980441	Mensola porta asciugamani 60 cm	L = 470 mm	360.00 /pz
	ZP932	I-3980442	Mensola porta asciugamani 75 & 80 cm	L = 620 mm	420.00 /pz

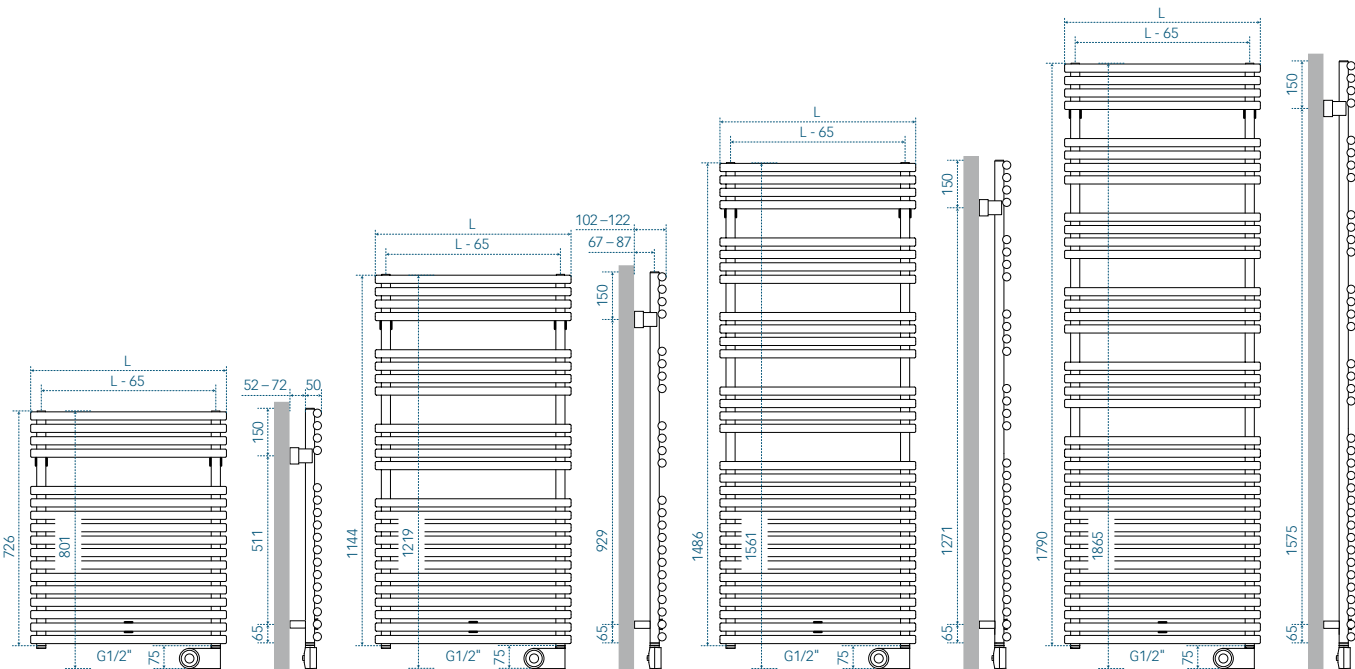



**Radiatori da bagno «RECTUS»**

Radiatore tipo RECTUS in acciaio inossidabile (AISI 304/V2A). L'acciaio inossidabile è lucidato a specchio ed ottiene così l'aspetto di un radiatore cromato. L'acciaio inossidabile è resistente all'acqua, al vapore dell'acqua, all'umidità dell'aria e agli acidi deboli organici ed inorganici. Grazie a queste qualità, il radiatore può essere montato non solo nelle stanze da bagno, ma anche in ambienti corrosivi. Radiatore con profili a sezione quadrata (20×20mm) posizionati orizzontalmente sovrapposti l'uno all'altro e tubi collettori verticali (30×30mm). Con fessure per l'inserimento degli asciugamani. Il radiatore RECTUS viene riempito in fabbrica con un fluido termoconduttore antigelo (fino a -15°C). Fornitura pronta per il montaggio e per l'uso con cartuccia elettrica a vostra scelta integrata verticalmente.

Profondità: vedi schizzi in basso  
 Montaggio cartuccia: a scelta a sinistra (L) o a destra (R)

**Sceita delle cartucce elettriche**  
 (Dettagli a pagina 8.17)



<sup>1)</sup> Disponibile anche in cromo  
<sup>2)</sup> Ampliabile con termostato a infrarossi TTIR1

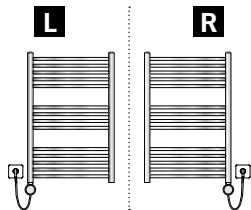

**RECTUS 80 (Altezza 806 mm)**

Gruppo sconto: I

Tipo	Gamma di colori (Dettagli a pagina 8.16)	Lung. mm	Alt. mm	Prezzo con cartuccia (CHF/IVA escl.)		
				MOA-IR	MOA-BLUE	FKS
RE15 50/80 L/R	5 Acciaio inox lucido	530	806	1300.00	1390.00	1640.00

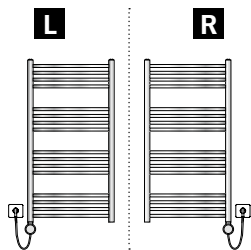

**RECTUS 100 (Altezza 1006 mm)**

Gruppo sconto: I

Tipo	Gamma di colori (Dettagli a pagina 8.16)	Lung. mm	Alt. mm	Prezzo con cartuccia (CHF/IVA escl.)		
				MOA-IR	MOA-BLUE	FKS
RE15 50/100 L/R	5 Acciaio inox lucido	530	1006	1470.00	1560.00	1810.00

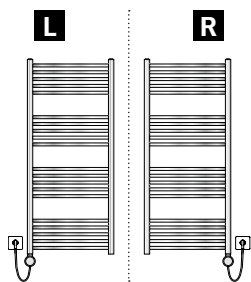

**RECTUS 120 (Altezza 1206 mm)**

Gruppo sconto: I

Tipo	Gamma di colori (Dettagli a pagina 8.16)	Lung. mm	Alt. mm	Prezzo con cartuccia (CHF/IVA escl.)		
				MOA-IR	MOA-BLUE	FKS
RE15 50/120 L/R	5 Acciaio inox lucido	530	1206	1720.00	1810.00	2060.00

Potenza cartucce:

- 150W
- 200W
- 300W
- 400W
- 600W
- 800W
- 1000W
- 1200W
- 1500W

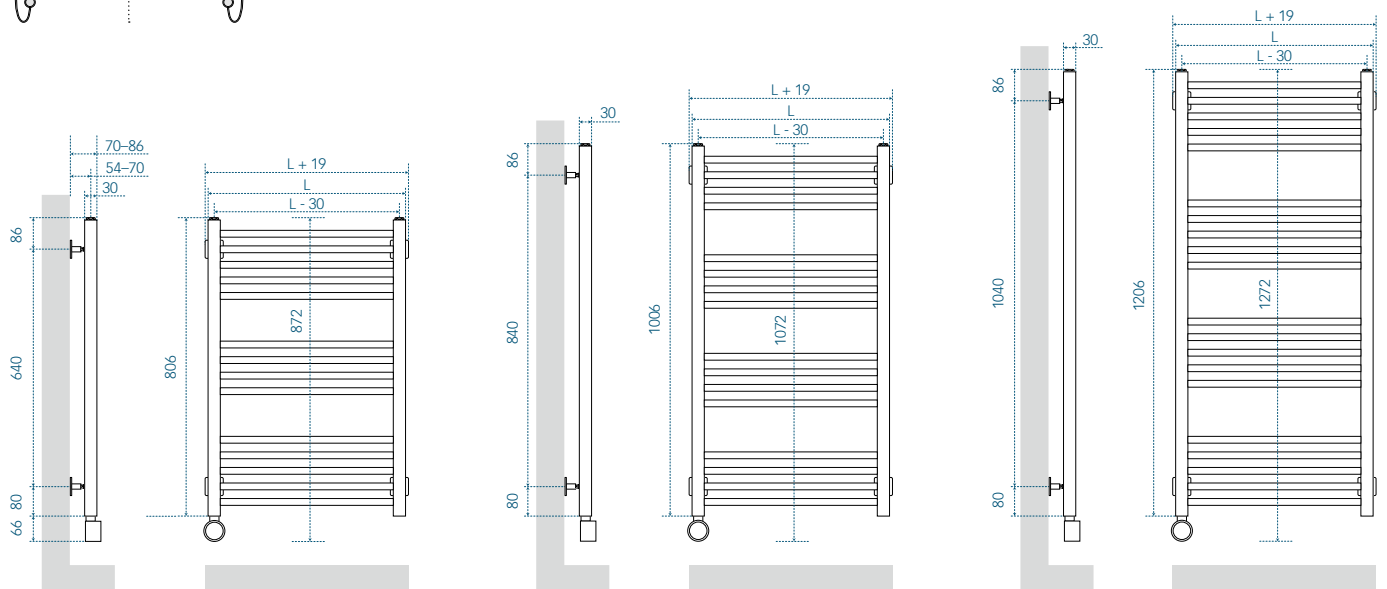





**Radiatori da bagno «MENDO»**

Radiatore tipo MENDO in acciaio inossidabile (AISI 304/V2A). L'acciaio inossidabile è lucidato a specchio ed ottiene così l'aspetto di un radiatore cromato. L'acciaio inossidabile è resistente all'acqua, al vapore dell'acqua, all'umidità dell'aria e agli acidi deboli organici ed inorganici. Grazie a queste qualità, il radiatore può essere montato non solo nelle stanze da bagno, ma anche in ambienti corrosivi. Radiatore con tubi tondi (ø 16 mm) posizionati orizzontalmente sovrapposti l'uno all'altro e tubi collettori verticali (ø 32 mm). Con fessure per l'inserimento degli asciugamani. Il radiatore MENDO viene riempito in fabbrica con un fluido termoconduttore antigelo (fino a -15 °C). Fornitura pronta per il montaggio e per l'uso con cartuccia elettrica di vostra scelta integrata verticalmente.

Profondità: vedi schizzi a pagina 8.15  
 Montaggio cartuccia: a scelta a sinistra (L) o a destra (R)

**Scelta delle cartucce elettriche**

(Dettagli a pagina 8.17)



<sup>1)</sup> Disponibile anche in cromo  
<sup>2)</sup> Ampliabile con termostato a infrarossi TTIR1

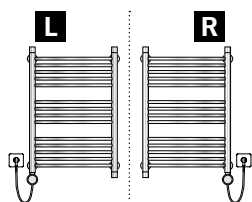

**MENDO 80 (Altezza 794 mm)**

Gruppo sconto: I

Tipo	Gamma di colori (Dettagli a pagina 8.16)	Lung. mm	Alt. mm	Prezzo con cartuccia (CHF/IVA escl.)		
				MOA-IR	MOA-BLUE	FKS
ME15 50/80 L/R	5 Acciaio inox lucido	532	794	1120.00	1210.00	1460.00

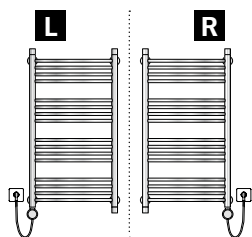

**MENDO 100 (Altezza 994 mm)**

Gruppo sconto: I

Tipo	Gamma di colori (Dettagli a pagina 8.16)	Lung. mm	Alt. mm	Prezzo con cartuccia (CHF/IVA escl.)		
				MOA-IR	MOA-BLUE	FKS
ME15 50/100 L/R	5 Acciaio inox lucido	532	994	1220.00	1310.00	1560.00

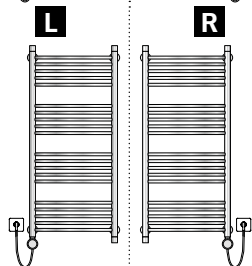

**MENDO 120 (Altezza 1194 mm)**

Gruppo sconto: I

Tipo	Gamma di colori (Dettagli a pagina 8.16)	Lung. mm	Alt. mm	Prezzo con cartuccia (CHF/IVA escl.)		
				MOA-IR	MOA-BLUE	FKS
ME15 40/120 L/R	5 Acciaio inox lucido	432	1194	1400.00	1490.00	1740.00
ME15 50/120 L/R	5 Acciaio inox lucido	532	1194	1510.00	1600.00	1850.00
ME15 60/120 L/R	5 Acciaio inox lucido	632	1194	1620.00	1710.00	1960.00

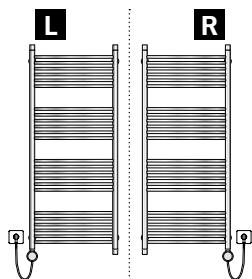

**MENDO 150 (Altezza 1501 mm)**

Gruppo sconto: I

Tipo	Gamma di colori (Dettagli a pagina 8.16)	Lung. mm	Alt. mm	Prezzo con cartuccia (CHF/IVA escl.)		
				MOA-IR	MOA-BLUE	FKS
ME15 60/150 L/R	5 Acciaio inox lucido	632	1493	1970.00	2060.00	2290.00

Potenza cartucce:

- 150W
- 200W
- 300W
- 400W
- 600W
- 800W
- 1000W
- 1200W
- 1500W



Designazione	Codice	Descrizione	CHF/IVA escl.
<b>Accessori in acciaio inox lucido</b>			
HH-Canyon	I-3991900	Gancio porta asciugamani Canyon per radiatore MENDO	60.00 /pz
HH-Victoria	I-3991901	Gancio porta asciugamani Victoria per radiatore MENDO	70.00 /pz

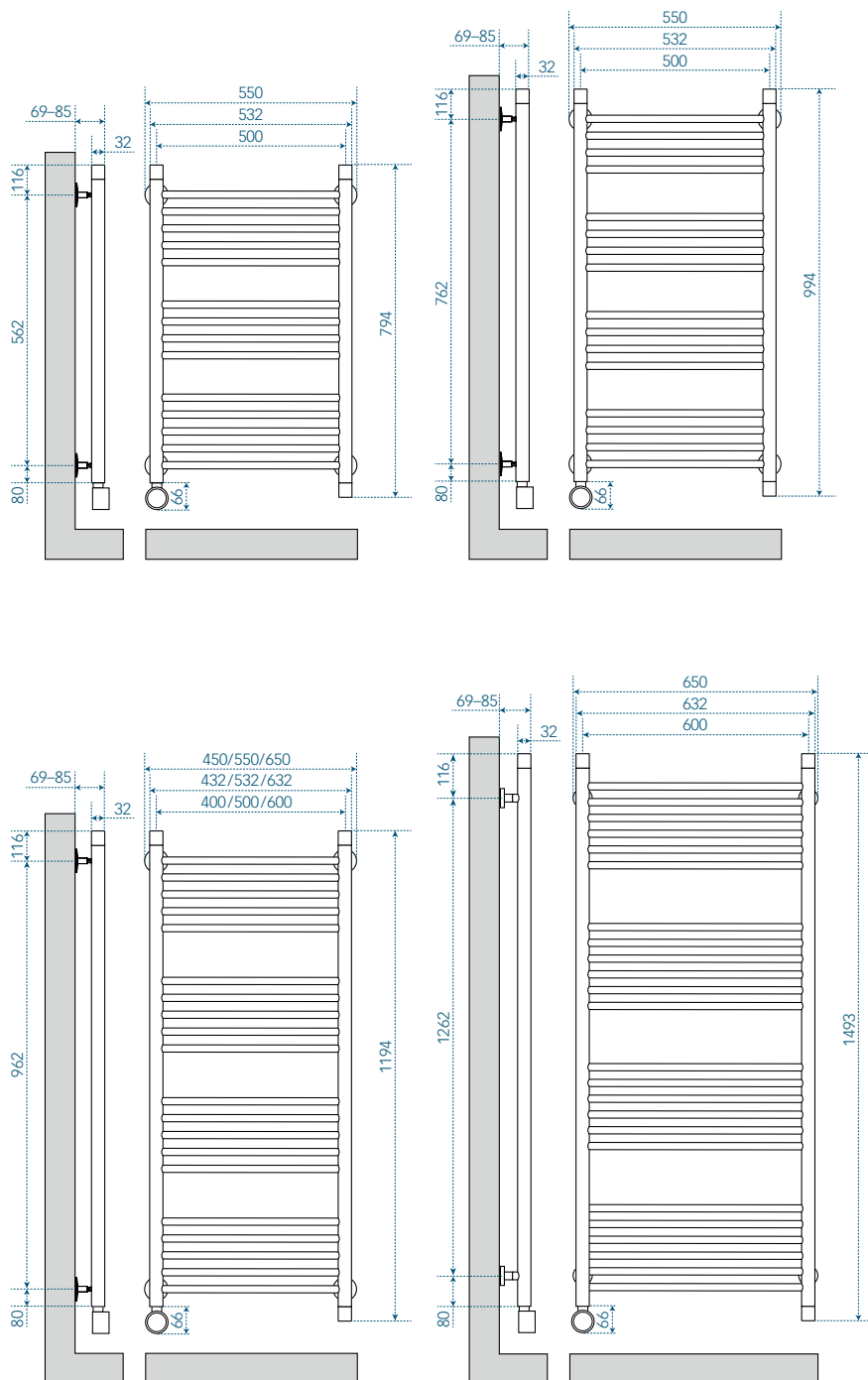

## Gamma di colori per radiatori da bagno

### Gamma di colori 1 (Standard)

9016  
Bianco traffico

ⓘ La visualizzazione di ogni colore, per ragioni tecniche, può risultare non perfettamente corrispondente al colore reale.

### Gamma di colori 2a (RAL Classic) Qui di seguito una selezione dei 195 colori possibili

1000	1001	1002	1003	1004	1005	1006	1007	1011	1012	1013	1014	1015
1016	1017	1018	1019	1020	1021	1023	1024	1026	1027	1028	1032	1033
1034	1035	1036	1037	2000	2001	2002	2003	2004	2005	2007	2008	2009
2010	2011	2012	3000	3001	3002	3003	3004	3005	3007	3009	3011	3012
3013	3014	3015	3016	3017	3018	3020	3022	3027	3028	3031	4001	4002
4003	4004	4005	4006	4007	4008	4009	4010	5000	5001	5002	5003	5004
5005	5007	5008	5009	5010	5011	5012	5013	5014	5015	5017	5018	5019
5020	5021	5022	5023	5024	6000	6001	6002	6003	6004	6005	6006	6007
6008	6009	6010	6011	6012	6013	6014	6015	6016	6017	6018	6019	6020
6021	6022	6024	6025	6026	6027	6028	6029	6032	6033	6034	7000	7001
7002	7003	7004	7005	7006	7008	7009	7010	7011	7012	7013	7015	7016
7021	7022	7023	7024	7026	7030	7031	7032	7033	7034	7035	7036	7037
7038	7039	7040	7042	7043	7044	7045	7046	7047	8000	8001	8002	8003
8004	8007	8008	8011	8012	8014	8015	8016	8017	8019	8022	8023	8024
8025	8028	9001	9002	9003	9004	9005	9006	9007	9010	9011	9017	9018

## Gamma di colori per radiatori da bagno

### Gamma di colori 2b (Sanitari)

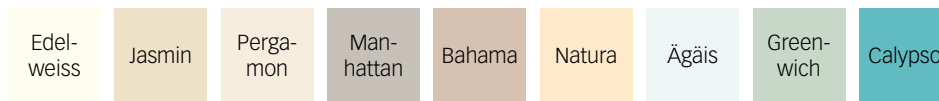

### Gamma di colori 2c (New Inspirations)



### Gamma di colori 3 (Colori speciali)

Tutti gli altri colori su richiesta

#### Gamma di colori 4

Versione cromata.



Cromo

#### Gamma di colori 5

Acciaio inox lucido (V2A).



V2A lucido

## Scelta cartucce elettriche

Come descritto nelle pagine precedenti, avete la possibilità di scegliere tra le seguenti cartucce elettriche per ogni radiatore da bagno. Le cartucce del tipo MOA-BLUE e MOA sono disponibili anche nella versione cromata.



**MOA-IR (IPX5)**  
Ampliabile con regolatore a distanza TTIR1



**MOA-BLUE (IPX5)**  
Versione a flangia



**FKS (IPX4)**  
Versione a flangia

Caratteristiche dei diversi apparecchi di regolazione	MOA-IR	MOA-IR TTIR1	MOA-BLUE	FKS
Modulo di comunicazione	Infrarossi	Infrarossi	Bluetooth	
Regolazione continua della temperatura				■
5 livelli di riscaldamento (temperatura del radiatore)	■	■	■	
Funzione booster (timer)	2h	2h	2h	1h
Programmazione giornaliera e settimanale sull'apparecchio		■		
Programmazione giornaliera e settimanale tramite app			■	
Regolazione della temperatura ambiente		■	1)	■
Regolazione della temperatura del radiatore (funzione scaldasalviette)	■	■	■	■
Versione bianca	■	■	■	■
Versione cromata	■	■	■	

1) Tramite app.



Designazione      Codice      Descrizione      CHF/IVA escl.

## Cartucce elettriche per radiatori da bagno

### Tipo MOA-IR

Per il montaggio nel tubo collettore a sinistra o a destra, tasti per la selezione con 5 diversi livelli di riscaldamento. Tasto combinato per la funzione On/Off (breve) e per l'attivazione della funzione timer (lunga). Ciò consente di utilizzare qualsiasi livello di temperatura per 2 ore. Successivamente, la cartuccia elettrica torna allo stato precedente. Ampliamento con il termostato a infrarossi senza fili opzionale TTIR1, che consente funzioni aggiuntive come il controllo temporizzato e della temperatura ambiente. Il livello di temperatura attuale e quello impostato vengono visualizzati tramite i LED. Fornitura con 2 m di cavo d'alimentazione con spina tipo 12.

Temperatura del radiatore: 30–60 °C

Tensione: 230V

Grado di protezione: IPX5

### Colore: bianco

MOA-IR 02 916	I-3988602	Cartuccia elettrica MOA-IR bianco	200W/230V	220.00 /pz
MOA-IR 03 916	I-3988603	Cartuccia elettrica MOA-IR bianco	300W/230V	220.00 /pz
MOA-IR 04 916	I-3988604	Cartuccia elettrica MOA-IR bianco	400W/230V	220.00 /pz
MOA-IR 06 916	I-3988606	Cartuccia elettrica MOA-IR bianco	600W/230V	220.00 /pz
MOA-IR 08 916	I-3988608	Cartuccia elettrica MOA-IR bianco	800W/230V	220.00 /pz
MOA-IR 10 916	I-3988610	Cartuccia elettrica MOA-IR bianco	1000W/230V	220.00 /pz
MOA-IR 12 916	I-3988612	Cartuccia elettrica MOA-IR bianco	1200W/230V	220.00 /pz

### Colore: cromo

MOA-IR 02 CRO	I-3988702	Cartuccia elettrica MOA-IR cromo	200W/230V	220.00 /pz
MOA-IR 03 CRO	I-3988703	Cartuccia elettrica MOA-IR cromo	300W/230V	220.00 /pz
MOA-IR 04 CRO	I-3988704	Cartuccia elettrica MOA-IR cromo	400W/230V	220.00 /pz
MOA-IR 06 CRO	I-3988706	Cartuccia elettrica MOA-IR cromo	600W/230V	220.00 /pz
MOA-IR 08 CRO	I-3988708	Cartuccia elettrica MOA-IR cromo	800W/230V	220.00 /pz
MOA-IR 10 CRO	I-3988710	Cartuccia elettrica MOA-IR cromo	1000W/230V	220.00 /pz
MOA-IR 12 CRO	I-3988712	Cartuccia elettrica MOA-IR cromo	1200W/230V	220.00 /pz

### Termostato a infrarossi opzionale

TTIR1	I-3980520	Termostato a infrarossi TTIR1		210.00 /pz
-------	-----------	-------------------------------	--	------------

Consente il controllo remoto senza fili delle cartucce elettriche di tipo MOA-IR tramite infrarossi. Visualizza la temperatura effettiva e quella impostata, nonché l'ora attuale. Regolazione della temperatura ambiente e possibilità di funzionamento manuale, controllo temporizzato, funzione timer. L'apparecchio è adatto al montaggio a parete oppure sistemazione su piano d'appoggio.

Grado di protezione: IP30

Campo di regolazione: 10–30 °C

Batterie (incluse): 2 × LR03 (AAA)

### Copertura cavi per cartucce elettriche MOA

Per un cablaggio discreto è possibile montare una copertura per cavi sul retro delle cartucce elettriche tipo MOA.

KBLEND-916	I-3980030	Copertura cavi bianca per le cartucce MOA-IR & MOA-BLUE		18.00 /pz
KBLEND-CRO	I-3980031	Copertura cavi cromata per le cartucce MOA-IR & MOA-BLUE		18.00 /pz



Designazione      Codice      Descrizione      CHF/IVA escl.

**Tipo MOA-BLUE**

Viene avvitata a destra o a sinistra nel tubo collettore del radiatore. I tasti sull'involucro consentono di regolare facilmente la temperatura del radiatore così come l'accensione e lo spegnimento del riscaldamento e l'attivazione della funzione timer. Il timer permette di utilizzare qualsiasi livello di temperatura per 2 ore. Dopodiché la cartuccia elettrica ritorna allo stato precedente. I LED visualizzano il livello di temperatura attuale e quello selezionato.

Tramite app gratuita via Bluetooth potete accedere alle funzioni avanzate del regolatore e definire la regolazione in base alla temperatura ambiente. Si possono inoltre, programmare diversi orari di accensione e disporre di una funzione timer avanzata. In caso di mancata corrente, viene memorizzata l'ultima impostazione, in modo da gestire il funzionamento mediante altri dispositivi di comando, quali ad esempio un temporizzatore o un sistema di gestione centralizzata.

Fornitura con 2 m di cavo d'alimentazione con spina tipo 12.

Temperatura del radiatore: 30–60 °C

Temp. ambiente (tramite app): 15–30 °C

Tensione: 230V

Grado di protezione: IPX5

**Colore: bianco**

MOB 02 916	I-3988002	Cartuccia elettrica MOA-BLUE bianco	200W/230V	310.00 /pz
MOB 03 916	I-3988003	Cartuccia elettrica MOA-BLUE bianco	300W/230V	310.00 /pz
MOB 04 916	I-3988004	Cartuccia elettrica MOA-BLUE bianco	400W/230V	310.00 /pz
MOB 06 916	I-3988006	Cartuccia elettrica MOA-BLUE bianco	600W/230V	310.00 /pz
MOB 08 916	I-3988008	Cartuccia elettrica MOA-BLUE bianco	800W/230V	310.00 /pz
MOB 10 916	I-3988010	Cartuccia elettrica MOA-BLUE bianco	1000W/230V	310.00 /pz
MOB 12 916	I-3988012	Cartuccia elettrica MOA-BLUE bianco	1200W/230V	310.00 /pz

**Colore: cromo**

MOB 02 CRO	I-3988102	Cartuccia elettrica MOA-BLUE cromo	200W/230V	310.00 /pz
MOB 03 CRO	I-3988103	Cartuccia elettrica MOA-BLUE cromo	300W/230V	310.00 /pz
MOB 04 CRO	I-3988104	Cartuccia elettrica MOA-BLUE cromo	400W/230V	310.00 /pz
MOB 06 CRO	I-3988106	Cartuccia elettrica MOA-BLUE cromo	600W/230V	310.00 /pz
MOB 08 CRO	I-3988108	Cartuccia elettrica MOA-BLUE cromo	800W/230V	310.00 /pz
MOB 10 CRO	I-3988110	Cartuccia elettrica MOA-BLUE cromo	1000W/230V	310.00 /pz
MOB 12 CRO	I-3988112	Cartuccia elettrica MOA-BLUE cromo	1200W/230V	310.00 /pz

**Tipo FKS**

Viene avvitata a destra o a sinistra (modifica del radiatore) nel tubo collettore. Con il selettore rotativo potete scegliere la temperatura ambiente o del radiatore. I LED informano sullo stato di funzionamento tramite cambio di colore.

Commutazione da regolazione della temperatura ambiente a funzione scaldasalviette, funzione booster (60 minuti a pieno carico), interruttore On/Off, indicatore di funzione (Riscaldare, Off, Booster), regolazione continua della temperatura, 1,2m di cavo d'alimentazione con spina tipo 12.

Grado di protezione: IPX4

Colore: bianco

FKS 150 WS	I-3987400	Cartuccia elettrica FKS 150 WS	150W/230V	560.00 /pz
FKS 300 WS	I-3987410	Cartuccia elettrica FKS 300 WS	300W/230V	560.00 /pz
FKS 400 WS	I-3987420	Cartuccia elettrica FKS 400 WS	400W/230V	560.00 /pz
FKS 600 WS	I-3987430	Cartuccia elettrica FKS 600 WS	600W/230V	560.00 /pz
FKS 800 WS	I-3987440	Cartuccia elettrica FKS 800 WS	800W/230V	560.00 /pz
FKS 1200 WS	I-3987450	Cartuccia elettrica FKS 1200 WS	1200W/230V	560.00 /pz
FKS 1500 WS	I-3987460	Cartuccia elettrica FKS 1500 WS	1500W/230V	560.00 /pz



Designazione	Codice	Descrizione	CHF/IVA escl.
<b>Scaldasalviette «PALO»</b>			
		<p>Scaldasalviette decorativo in acciaio inox lucido (AISI 304/V2A). Ideale per spazi dalle dimensioni contenute. Per asciugare tessuti umidi (solo di acqua) nella stanza da bagno, nella cucina o per esempio nel locale hobby. Il cavo riscaldante integrato nella barra può essere acceso e spento dal basso. Naturalmente è possibile regolare lo scaldasalviette anche tramite un temporizzatore esterno, un termostato o un timer.</p> <p>Lo scaldasalviette dispone di 3m di cavo d'alimentazione. I fili per il collegamento elettrico si trovano dietro la rosetta in basso.</p> <p>Carico massimo: max. 5 kg                      Tensione: 230V                      Grado di protezione: IP44                      Classe di protezione: I                      Diametro del tubo: 25 mm                      Profondità: 12 cm</p>	
	Palo 1650	I-3992900	Scaldasalviette PALO 1650 Altezza = 165 cm 32 Watt 490.00 /pz
	eTOUCH hybrid	F-1976020	<p><b>Regolazione opzionale</b></p> <p>Termostato ambiente sotto intonaco con temporizzatore e timer 420.00 /pz</p> <p>Frontale in vetro bianco, display OLED, temporizzatore con programma giornaliero e settimanale, 4 tasti capacitivi, funzione timer, regolazione della temperatura ambiente, funzione autoapprendimento, funzione antigelo, 2 uscite di commutazione (Timer/Termostato).</p> <p>Dimensioni (L x I x P): 90 x 90 x 13 mm                      Timer: 1h/2h/3h                      Campo di reg. termostato: 18-25 °C                      Capacità d'apertura (totale): 16A (2NO)</p>
ⓘ Altri termostati a partire dalla pagina 15.2			
<b>Riscaldamento per specchi «SPH»</b>			
		<p>La lamina riscaldante autoadesiva viene incollata sul retro dello specchio, in questo modo lo specchio si riscalda a circa 28 °C, impedendo così di appannarsi. L'accensione e lo spegnimento avviene tramite l'interruttore della luce, lamina riscaldante resistente agli agenti chimici, con 2m di cavo d'alimentazione in teflon.</p> <p>Tensione: 230V                      Classe di protezione: II, doppio isolamento                      Grado di protezione: IPX4                      Larghezza: 50 cm</p>	
	SPH 50/50-W	H-3235051	Lamina riscaldante Lunghezza = 50 cm 55 Watt 105.00 /pz
	SPH 50/70-W	H-3235071	Lamina riscaldante Lunghezza = 70 cm 77 Watt 115.00 /pz
	SPH 50/100-W	H-3235101	Lamina riscaldante Lunghezza = 100 cm 110 Watt 135.00 /pz
ⓘ Altre dimensioni su richiesta			

Designazione	Codice	Descrizione	CHF/IVA escl.	
		<b>Scaldasalviette da incasso «ETHERMA ZESTO»</b> Calore infrarosso diffuso dal muro		
		Scaldasalviette raffinato per un'asciugatura pratica e discreta degli asciugamani. Ideale per le stanze da bagno o aree di benessere moderne, orientate verso il design. La rete riscaldante, il pannello isolante e una scatola d'incasso (fornita dal cliente) per il termostato o un altro dispositivo di controllo, vengono montati ad incasso nel muro. Il cavo d'alimentazione della rete riscaldante viene portato alla scatola d'incasso e poi misurata la posizione della rete riscaldante. Successivamente sulla parete verrà applicato un rivestimento senza fughe, o verrà piastrellata. Infine, verranno montate le barre porta-salviette.		
	HMSZ-40-125	I-3992912	Kit rete riscaldante ZESTO 40-125 Kit composto dalla rete riscaldante tipo HMZ-40-125 con limitatore di temperatura integrato (60°C) e un pannello isolante tipo IPZ-130-60. Dimensioni della rete: 40 x 125 cm Spessore della rete: ca. 3,3 mm Cavo d'alimentazione: 4 m Tensione: 230V Potenza: 230W Limitatore di temperatura: 60°C Temperatura del muro: ca. 55°C Dimensioni pannello isolante: 60 x 130 x 0,6 cm Materiale isolante: XPS	530.00 /pz
	HALTI-GC-60-Z	I-3992916	Barra porta-salviette HALTI-GC-60-ZESTO Barra porta-salviette chiusa per montaggio a parete, cromato lucido. Dimensioni (ø x L x P): 25 x 650 x 67 mm Interasse: 60 cm	250.00 /pz
	eTOUCH hybrid	F-1976020	Termostato ambiente sotto intonaco con temporizzatore e timer Frontale in vetro bianco, display OLED, temporizzatore con programma giornaliero e settimanale, 4 tasti capacitivi, funzione timer, regolazione della temperatura ambiente, funzione autoapprendimento, funzione antigelo, 2 uscite di commutazione (Timer/Termostato). Dimensioni (L x l x P): 90 x 90 x 13 mm Timer: 1 h/2 h/3 h Campo di reg. termostato: 18 - 25 °C Capacità d'apertura (totale): 16 A (2NO)	420.00 /pz

① Altri termostati a partire dalla pagina 15.2

Designazione      Codice      Descrizione      CHF/IVA escl.



## Scaldasalviette «LAVA® BATH 2.0»

Radiatore a infrarossi con barra porta-salviette

Elegante radiatore infrarosso ad inerzia con barra porta-salviette in acciaio inossidabile lucido. Ideale come scaldasalviette o fonte di calore nella stanza da bagno o in cucina.

Diverse superfici a scelta, solo per il montaggio verticale, temperatura costante della superficie massimo 80°C. Oltre alla barra porta-salviette inclusa, è possibile a seconda del modello, montare una o due ulteriori barre porta-salviette. Interruttore On/Off, con 1 m di cavo d'alimentazione con spina tipo 12.

Ogni LAVA® 2.0 dispone del sistema LAVA®-PLUG & PLAY. In questo modo i radiatori a infrarossi possono essere dotati facilmente di un termostato integrato (LAVA®-R), un timer (LAVA®-T) oppure un ricevitore radiocomandato (LAVA®-F). Naturalmente, il radiatore può essere regolato tramite un termostato esterno (pagina 15.2).

Grado di protezione: IPX4

Classe di protezione: I

Tensione: 230V

### LAVA® BATH 2.0, lamiera d'acciaio (ST), bianco (W)

Colore: bianco (RAL 9016)

Prof. apparecchio/montaggio: 26/57 mm

LBATH2-ST-350W	Q-3455003	LAVA® BATH ST 2.0 bianco	63 × 90 cm	max. 1 HALTI 350W	960.00 /pz
LBATH2-ST-500W	Q-3455005	LAVA® BATH ST 2.0 bianco	63 × 130 cm	max. 3 HALTI 500W	1110.00 /pz
LBATH2-ST-700W	Q-3455007	LAVA® BATH ST 2.0 bianco	63 × 160 cm	max. 3 HALTI 700W	1200.00 /pz

### LAVA® BATH 2.0, vetro (GL), bianco puro (PW)

Colore: bianco puro

Prof. apparecchio/montaggio: 30/61 mm

LBATH2-GL-350PW	Q-3455203	LAVA® BATH GL bianco puro	63 × 90 cm	max. 1 HALTI 350W	1170.00 /pz
LBATH2-GL-400PW	Q-3455204	LAVA® BATH GL bianco puro	50 × 130 cm	max. 3 HALTI 400W	1300.00 /pz
LBATH2-GL-500PW	Q-3455205	LAVA® BATH GL bianco puro	63 × 130 cm	max. 3 HALTI 500W	1400.00 /pz
LBATH2-GL-600PW	Q-3455206	LAVA® BATH GL bianco puro	50 × 160 cm	max. 3 HALTI 500W	1420.00 /pz
LBATH2-GL-700PW	Q-3455207	LAVA® BATH GL bianco puro	63 × 160 cm	max. 3 HALTI 700W	1550.00 /pz

### LAVA® BATH 2.0, vetro (GL), specchio (MR)

Colore: specchio

Prof. apparecchio/montaggio: 30/61 mm

LBATH2-GL-350MR	Q-3455303	LAVA® BATH GL specchio	63 × 90 cm	max. 1 HALTI 350W	1490.00 /pz
LBATH2-GL-400MR	Q-3455304	LAVA® BATH GL specchio	50 × 130 cm	max. 3 HALTI 400W	1690.00 /pz
LBATH2-GL-500MR	Q-3455305	LAVA® BATH GL specchio	63 × 130 cm	max. 3 HALTI 500W	1850.00 /pz
LBATH2-GL-600MR	Q-3455306	LAVA® BATH GL specchio	50 × 160 cm	max. 3 HALTI 500W	1900.00 /pz
LBATH2-GL-700MR	Q-3455307	LAVA® BATH GL specchio	63 × 160 cm	max. 3 HALTI 700W	2090.00 /pz

### LAVA® BATH 2.0, vetro (GL), motivo personalizzato (DYL)

Colore: colore a scelta, Foto, Logo, ecc.

Prof. apparecchio/montaggio: 30/61 mm

LBATH2-GL-350DYL	Q-3455403	LAVA® BATH GL DYL	63 × 90 cm	max. 1 HALTI 350W	1780.00 /pz
LBATH2-GL-500DYL	Q-3455405	LAVA® BATH GL DYL	63 × 130 cm	max. 3 HALTI 500W	2230.00 /pz
LBATH2-GL-700DYL	Q-3455407	LAVA® BATH GL DYL	63 × 160 cm	max. 3 HALTI 700W	2690.00 /pz

### LAVA® BATH 2.0, Corian (CO), bianco puro (PW)

Colore: bianco puro

Prof. apparecchio/montaggio: 36/67 mm

LBATH2-CO-350PW	Q-3455503	LAVA® BATH CO bianco puro	63 × 90 cm	max. 1 HALTI 350W	1760.00 /pz
LBATH2-CO-400PW	Q-3455504	LAVA® BATH CO bianco puro	50 × 130 cm	max. 3 HALTI 400W	1980.00 /pz
LBATH2-CO-500PW	Q-3455505	LAVA® BATH CO bianco puro	63 × 130 cm	max. 3 HALTI 500W	2210.00 /pz

### LAVA® BATH 2.0, Stone (S), grigio strutturato (G)







Colore: grigio strutturato

Prof. apparecchio/montaggio: 30/61 mm

LBATH2-S-350G	Q-3455603	LAVA® BATH S grigio strutt.	63 × 90 cm	max. 1 HALTI 350W	1670.00 /pz
LBATH2-S-400G	Q-3455604	LAVA® BATH S grigio strutt.	50 × 130 cm	max. 3 HALTI 400W	1810.00 /pz
LBATH2-S-500G	Q-3455605	LAVA® BATH S grigio strutt.	63 × 130 cm	max. 3 HALTI 500W	1940.00 /pz

Ⓔ Regolatori adatti a pagina 8.24





	Designazione	Codice	Descrizione	CHF/IVA escl.
	LAVA-HALTI-50-EO	Q-3459951	<b>Barre porta-salviette (HALTI)</b> Barra porta-salviette in acciaio inox lucido per LAVA® BATH-400 e LAVA® BATH-600	l = 50 cm 195.00 /pz
	LAVA-HALTI-63-EO	Q-3459952	Barra porta-salviette in acciaio inox lucido per LAVA® BATH-350, LAVA® BATH-500 e LAVA® BATH-700	l = 63 cm 195.00 /pz
			<b>Scaldasalviette «LAVA® BATH 2.0 PURE»</b> Radiatore a infrarossi con barra porta-salviette	
			LAVA® BATH 2.0 PURE s'integra nel bagno con semplice eleganza e fornisce un calore piacevole. Il radiatore a infrarossi viene fornito con una barra porta-salviette. Opzionalmente, a seconda del modello, si possono montare una o due barre (HALTI) aggiuntive. L'apparecchio in lamiera d'acciaio verniciato a polvere dispone di 2 limitatori di temperatura, che assicurano un funzionamento sicuro in ogni momento. Il lato posteriore isolato in modo ottimale, garantisce un'elevata efficienza di radiazione e diffonde la massima quantità di calore infrarosso nell'ambiente, in combinazione con una distribuzione uniforme del calore sulla superficie. Una volta acceso l'apparecchio, la superficie si riscalda fino a max. 80 °C e fornisce in breve tempo un piacevole calore radiante come anche asciugamani morbidi e caldi. Ogni LAVA® 2.0 dispone del sistema LAVA®-PLUG & PLAY. In questo modo i radiatori a infrarossi possono essere dotati facilmente di un termostato integrato (LAVA®-R), un timer (LAVA®-T) o un ricevitore radiocomandato (LAVA®-F). Naturalmente, il radiatore può anche essere regolato tramite un termostato esterno (a partire dalla pagina 15.2). Interruttore On/Off, incluso 1 m di cavo d'alimentazione con spina tipo 12. Grado di protezione: IPX4 Classe di protezione: I Tensione: 230V Prof. apparecchio/montaggio: 22/52 mm	
	LBATH2-PU-350W	Q-3455703	<b>LAVA® BATH 2.0 PURE, Lamiera d'acciaio, Bianco (W)</b> Colore: bianco (RAL 9016) LAVA® BATH 2.0 PURE bianco	700.00 /pz
	LBATH2-PU-500W	Q-3455705	Dimensioni (L x H): 62 x 90 cm LAVA® BATH 2.0 PURE bianco max. 1 HALTI	350W 860.00 /pz
	LBATH2-PU-700W	Q-3455707	Dimensioni (L x H): 62 x 124,5 cm LAVA® BATH 2.0 PURE bianco max. 3 HALTI	500W 980.00 /pz
	LBATH2-PU-350NA	Q-3455803	<b>LAVA® BATH 2.0 PURE, Lamiera d'acciaio, Antracite (NA)</b> Colore: antracite (RAL 7016) LAVA® BATH 2.0 PURE antracite	700.00 /pz
	LBATH2-PU-500NA	Q-3455805	Dimensioni (L x H): 62 x 90 cm LAVA® BATH 2.0 PURE antracite max. 1 HALTI	350W 860.00 /pz
	LBATH2-PU-700NA	Q-3455807	Dimensioni (L x H): 62 x 124,5 cm LAVA® BATH 2.0 PURE antracite max. 3 HALTI	500W 980.00 /pz
			Dimensioni (L x H): 62 x 160 cm max. 3 HALTI	700W
			<b>Regolatori adatti a pagina 8.24</b>	
	L-HALTI-63-GNA	Q-3459955	<b>Barre porta-salviette (HALTI)</b> Barra porta-salviette per LAVA® BATH 2.0 PURE Colore: antracite (RAL 7016)	l = 63 cm 100.00 /pz
	LAVA-HALTI-63-GW	Q-3459954	Barra porta-salviette per LAVA® BATH 2.0 PURE Colore: bianco (RAL 9016)	l = 63 cm 100.00 /pz

	Designazione	Codice	Descrizione	CHF/IVA escl.
	LAVA-F	F-1921980	<p><b>Regolazione della temperatura ambiente (radio) per «LAVA® 2.0»</b></p> <p>Ricevitore radiocomandato LAVA®-F (compatibile con LAVA®-PLUG &amp; PLAY) semplice dotazione del LAVA® 2.0 con un ricevitore radiocomandato.</p> <p>Grado di protezione: IP20 Capacità d'apertura: 16A/230V</p>	160.00 /pz
	SKY-RFU-02	Y-1921921	<p>Termostato ambiente radiocomandato (trasmettitore) SKY-RFU-02</p> <p>Montaggio sopra intonaco, temporizzatore programmabile, può inviare segnali ad uno o più ricevitori radiocomandati LAVA®-F o SKY-E-03, display grande, funzione autoapprendimento, visualizzazione del valore nominale e reale, manopola per le funzioni: Off, Antigelo, Abbassamento, Automatico, Temperatura comfort, Orario, Programmazione.</p> <p>Fornitura con batterie (2 x Micro AAA, 1,5V).</p> <p>Campo di regolazione: 5–30 °C Dimensioni: 135 x 81 x 22 mm Portata: ca. 100 a 300 m in ambienti senza ostacoli</p> <p>Ⓢ Espandibile con l'automazione domotica ASTRUM (cap. 16)</p>	150.00 /pz
	LAVA-R	F-1921985	<p><b>Termostato integrato per «LAVA® 2.0»</b></p> <p>Termostato LAVA®-R per il sistema PLUG &amp; PLAY LAVA® 2.0</p> <p>In tal modo, si può effettuare la regolazione direttamente sul LAVA® 2.0, funzione On/Off, 2 livelli di riscaldamento. Espandibile con programmi orari e regolabile da remoto in combinazione con il sistema di automazione domotica eNEXHO (pagina 15.12).</p> <p>Campo di regolazione: 0–35 °C Grado di protezione: IP24 Capacità d'apertura: 16A/230V</p> <p>Ⓢ Espandibile con l'automazione domotica eNEXHO (pag. 15.12)</p>	240.00 /pz
	LAVA-T	F-1921986	<p><b>Timer integrato per «LAVA® 2.0»</b></p> <p>Timer LAVA®-T per il sistema PLUG &amp; PLAY LAVA® 2.0</p> <p>Per il funzionamento temporaneo degli apparecchi LAVA® 2.0. Azionando il timer, l'apparecchio riscalda per 2 ore a piena potenza e si spegne poi automaticamente. Funzione On/Off.</p> <p>Grado di protezione: IP24 Capacità d'apertura: 16A/230V</p> <p>Ⓢ Altri termostati ambiente a partire dalla pagina 15.2</p>	180.00 /pz



## Accumulatori

Accumulatori standard «ETS PLUS»	9.2
Accumulatori piatti «ETW PLUS»	9.3
Accumulatori bassi «ETT PLUS»	9.4
Apparecchi di comando	9.5
Messe in servizio	9.6

Designazione	Codice	Descrizione	CHF/IVA escl.
		<b>Accumulatori standard «ETS PLUS»</b> <p>Accumulatore standard compatto per la posa sul pavimento. Con regolatore elettronico di carica e di temperatura ambiente integrato. Di facile programmazione e utilizzo molto semplice tramite il display, timer settimanale, funzione autoapprendimento, riconoscimento abbassamento improvviso della temperatura, protezione bambini, temperature di comfort e di abbassamento programmabili. La potenza d'allacciamento può essere ridotta, 4 livelli impostabili: (100/91,6/83,3/75 %). Segnale di controllo in corrente alternata regolabile da 30% a 80%. Ingresso di comando per segnali in corrente continua disponibile come accessorio. Griglia distanziatrice murale integrata (30 mm), isolamento termico di elevata qualità, filtro nell'aspirazione dell'aria, ventilatori tangenziali particolarmente silenziosi. Per la posa diretta sul pavimento o rialzata tramite piedini in metallo opzionali. L'allacciamento elettrico è facilmente accessibile grazie al pannello ribaltabile. Fornitura con mattoni refrattari in magnesite (2 mattoni per pacco).</p> <p>Colore: bianco alpino (simile a RAL 9016)                      Altezza apparecchio: 650 mm                      Profondità apparecchio: 275 mm                      Tensione: 400V 3N (ETS 200 anche 230V)</p>	
	ETS 200 Plus	P-3110200	Accumulatore ETS 200 PLUS Lung. = 605 mm 2kW 1830.00 /pz
	ETS 300 Plus	P-3110300	Accumulatore ETS 300 PLUS Lung. = 780 mm 3kW 2040.00 /pz
	ETS 400 Plus	P-3110400	Accumulatore ETS 400 PLUS Lung. = 955 mm 4kW 2270.00 /pz
	ETS 500 Plus	P-3110500	Accumulatore ETS 500 PLUS Lung. = 1130 mm 5kW 2470.00 /pz
	ETS 600 Plus	P-3110600	Accumulatore ETS 600 PLUS Lung. = 1305 mm 6kW 2690.00 /pz
	ETS 700 Plus	P-3110700	Accumulatore ETS 700 PLUS Lung. = 1480 mm 7kW 3000.00 /pz
	ZH 350	P-3118000	Riscaldamento supplementare per ETS 200 PLUS 0,35 kW 175.00 /pz
	ZH 500	P-3118010	Riscaldamento supplementare per ETS 300 PLUS 0,5 kW 185.00 /pz
	ZH 800	P-3118020	Riscaldamento supplementare per ETS 400 PLUS 0,8 kW 190.00 /pz
	ZH 1000	P-3118030	Riscaldamento supplementare per ETS 500 PLUS 1,0 kW 205.00 /pz
	ZH 1200	P-3118040	Riscaldamento supplementare per ETS 600 PLUS 1,2 kW 210.00 /pz
	ZH 1500	P-3118050	Riscaldamento supplementare per ETS 700 PLUS 1,5 kW 215.00 /pz
	Montaggio ZH	P	Montaggio del riscaldamento supplementare 110.00 /pz
	Piedini ETS/ETT	P-3118100	<b>Piedini in metallo</b> Piedini in metallo Vario per ETS PLUS e ETT PLUS 230.00 /pz Kit per il montaggio rialzato dell'apparecchio (100mm), inclinazione regolabile.

Ⓢ I termostati esterni e i regolatori di carica si trovano a pagina 9.5

Designazione      Codice      Descrizione      CHF/IVA escl.



**Accumulatori piatti «ETW PLUS»**

Accumulatore piatto per la posa a parete o sul pavimento. Con regolatore elettronico di carica e di temperatura ambiente integrato. Di facile programmazione e utilizzo molto semplice tramite il display, timer settimanale, funzione autoapprendimento, riconoscimento abbassamento improvviso della temperatura, protezione bambini, temperatura di comfort e di abbassamento programmabili. La potenza d'allacciamento può essere ridotta, 4 livelli impostabili: (100/91,6/83,3/75%). Segnale di controllo in corrente alternata regolabile da 30% a 80%. Ingresso di comando per segnali in corrente continua disponibile come accessorio. Griglia distanziatrice murale integrata (21 mm), isolamento termico di elevata qualità, filtro nell'aspirazione dell'aria, ventilatori tangenziali particolarmente silenziosi. Montaggio a parete tramite mensole a muro allegate, direttamente sul pavimento oppure per la posa rialzata tramite piedini in metallo opzionali. Mensole di sostegno per muri non portanti disponibili come accessori. L'allacciamento elettrico è facilmente accessibile grazie al pannello ribaltabile. Con mattoni refrattari in magnesite (2 mattoni per pacco).

Colore:                                      bianco alpino (simile a RAL 9016)  
 Altezza apparecchio:                  546 mm  
 Profondità apparecchio:              218 mm  
 Tensione:                                  400V 3N (ETW 120–180 anche 230V)



ETW 120 Plus	P-3111120	Accumulatore ETW 120 PLUS	Lung. = 580 mm	1,2 kW	2090.00 /pz
ETW 180 Plus	P-3111180	Accumulatore ETW 180 PLUS	Lung. = 741 mm	1,8 kW	2150.00 /pz
ETW 240 Plus	P-3111240	Accumulatore ETW 240 PLUS	Lung. = 902 mm	2,4 kW	2400.00 /pz
ETW 300 Plus	P-3111300	Accumulatore ETW 300 PLUS	Lung. = 1063 mm	3,0 kW	2570.00 /pz
ETW 360 Plus	P-3111360	Accumulatore ETW 360 PLUS	Lung. = 1224 mm	3,6 kW	2790.00 /pz
ETW 420 Plus	P-3111420	Accumulatore ETW 420 PLUS	Lung. = 1385 mm	4,2 kW	3070.00 /pz
ETW 480 Plus	P-3111480	Accumulatore ETW 480 PLUS	Lung. = 1546 mm	4,8 kW	3300.00 /pz

① I modelli ETW 420 PLUS e ETW 480 PLUS devono essere sorretti da una mensola di sostegno supplementare.

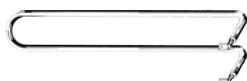

ZH 350	P-3118000	Riscaldamento supplementare per ETW 120 PLUS	0,35 kW	175.00 /pz
ZH 500	P-3118010	Riscaldamento supplementare per ETW 180 PLUS	0,5 kW	185.00 /pz
ZH 800	P-3118020	Riscaldamento supplementare per ETW 240 PLUS	0,8 kW	190.00 /pz
ZH 1000	P-3118030	Riscaldamento supplementare per ETW 300 PLUS	1,0 kW	205.00 /pz
ZH 1200	P-3118040	Riscaldamento supplementare per ETW 360 PLUS	1,2 kW	210.00 /pz
ZH 1500	P-3118050	Riscaldamento supplementare per ETW 420 PLUS	1,5 kW	215.00 /pz
ZH 1700	P-3118060	Riscaldamento supplementare per ETW 480 PLUS	1,7 kW	220.00 /pz
Montaggio ZH	P	Montaggio del riscaldamento supplementare		110.00 /pz

**Riscaldamento suppl. con protezione sovratemperatura**



Piedini ETW	P-3118110	Piedini in metallo Vario per ETW PLUS Kit per il montaggio rialzato dell'apparecchio (100mm), inclinazione regolabile.		245.00 /pz
-------------	-----------	---------------------------------------------------------------------------------------------------------------------------	--	------------

**Piedini in metallo**



Mensole ETW	P-3118120	Mensole di sostegno per ETW PLUS Kit per il montaggio rialzato dell'apparecchio (100mm), in caso di muri non portanti.		115.00 /pz
-------------	-----------	---------------------------------------------------------------------------------------------------------------------------	--	------------

**Mensole di sostegno**

① I regolatori esterni e i regolatori di carica si trovano a pagina 9.5



Designazione	Codice	Descrizione	CHF/IVA escl.
			
<p><b>Accumulatori bassi «ETT PLUS»</b></p> <p>Accumulatore in versione bassa per la posa sul pavimento. Ideale per le nicchie oppure sotto il tetto inclinato. Con regolatore elettronico di carica e di temperatura ambiente integrato. Di facile programmazione e utilizzo molto semplice tramite il display, timer settimanale, funzione autoapprendimento, riconoscimento abbassamento improvviso della temperatura, protezione bambini, temperature comfort e di abbassamento programmabili. La potenza d'allacciamento può essere ridotta, 4 livelli impostabili: (100/91,6/83,3/75%). Segnale di controllo in corrente alternata regolabile da 30% a 80%. Ingresso di comando per segnali in corrente continua disponibile come accessorio. Griglia distanziatrice murale integrata (30 mm), isolamento termico di elevata qualità, filtro nell'aspirazione dell'aria, ventilatori tangenziali particolarmente silenziosi. Per la posa diretta sul pavimento o rialzata tramite piedini in metallo opzionali. L'allacciamento elettrico è facilmente accessibile grazie al pannello ribaltabile. Fornitura con mattoni refrattari in magnesite (2 mattoni per pacco).</p> <p>Colore: bianco alpino (simile a RAL 9016)                      Altezza apparecchio: 490 mm                      Profondità apparecchio: 275 mm                      Tensione: 400V 3N</p>			
	ETT 350 Plus	P-3112350	Accumulatore ETT 350 PLUS Lung. = 1130mm 3,5kW 2660.00 /pz
	ETT 500 Plus	P-3112500	Accumulatore ETT 500 PLUS Lung. = 1480mm 5kW 3060.00 /pz
<p><b>Riscaldamento suppl. con protezione sovratemperatura</b></p>			
	ZH 1000	P-3118030	Riscaldamento supplementare per ETT 350 PLUS 1,0kW 205.00 /pz
	ZH 1500	P-3118050	Riscaldamento supplementare per ETT 500 PLUS 1,5kW 215.00 /pz
	Montaggio ZH	P	Montaggio del riscaldamento supplementare 110.00 /pz
	Piedini ETS/ETT	P-3118100	Piedini in metallo Vario per ETS PLUS e ETT PLUS 230.00 /pz Kit per il montaggio rialzato dell'apparecchio (100 mm), inclinazione regolabile.

Ⓢ I regolatori esterni e i regolatori di carica si trovano a pagina 9.5

Designazione	Codice	Descrizione	CHF/IVA escl.
<b>Apparecchi di comando</b>			
	eTOUCH eco+ V2 F-1976003	<p><b>Termostato ambiente esterno, montaggio sotto intonaco</b></p> <p>Termostato universale sotto intonaco eTOUCH ECO+ V2 Può essere utilizzato come termostato a pavimento, termostato ambiente, termostato combinato oppure come regolatore ad impulsi. Programmi editabili (appartamento, ufficio, timer), display a colori, semplice guida a menù, funzione autoapprendimento, riconoscimento abbassamento improvviso della temperatura, ingresso di comando per temporizzatore esterno, visualizzazione del consumo energetico, compatibile con le sonde di temperatura più comuni. Con 3 m di sonda di temperatura NTC-10K-3. Grado di protezione: IP21 Riserva di carica: 36 h Campo di regolazione: 5–35 °C Capacità d'apertura: 16A (1 NO)</p>	230.00 /pz
	Eberle E 6181 F-1916181	<p><b>Termostato ambiente esterno, montaggio sopra intonaco</b></p> <p>Per applicazioni al di fuori della Direttiva Ecodesign*. Termostato ambiente per montaggio sopra intonaco o su scatola d'incasso Gr. 1, interruttore per accensione riscaldamento supplementare e per On/Off, con telaio di montaggio ARA 1 E. Campo di regolazione: 5–30 °C Capacità d'apertura: 10A/230V AC</p>	70.00 /pz
① Altri termostati a partire dalla pagina 15.2			
<b>Regolatori di carica</b>			
	EAC 5 F-1970715	<p>Adatti per accumulatori di calore con regolatore di carica elettronico o termomeccanico.</p> <p>Regolatore di carica universale EAC 5 Regolatore di carica a comando climatico per il funzionamento economico e confortevole degli accumulatori di calore. Rilevamento automatico della carica necessaria in base alla temperatura esterna. Utilizzo semplice tramite display grafico touchscreen. Funzioni di base di un sistema di carica automatico, programma di controllo ad autoapprendimento per lunghi tempi di ricarica, diverse modalità di funzionamento regolabili e facili da programmare sul temporizzatore settimanale. Montaggio su guida DIN 35 mm (spazio necessario 54 mm), tensione: 230V, sistema ED: 37%–80%, compatibile con la maggior parte delle sonde climatiche di altre marche. Una sonda esterna DIN (lunghezza 3 m) è inclusa nella fornitura.</p>	950.00 /pz
	ZSE 5 F-1970735	<p>Apparecchio di comando collettivo ZSE 5 per case plurifamiliari Adattamento individuale del segnale del regolatore di carica in funzione della temperatura esterna. Montaggio su guida DIN 35 mm (spazio necessario 54 mm), tensione: 230V, sistema ED: 37%–80%.</p>	380.00 /pz

**Compatibilità**

I nostri accumulatori e regolatori di carica sono compatibili con la maggior parte degli impianti di altri produttori. Contattateci, saremo lieti di aiutarvi.

Designazione	Codice	Descrizione	CHF/IVA escl.
--------------	--------	-------------	---------------

**Messa in servizio**



		<b>Messa in servizio di una casa unifamiliare</b>	
		Messa in servizio di una casa unifamiliare	su richiesta
		<b>Messa in servizio di una casa plurifamiliare</b>	
Controllo EFH	X	Tassa fissa per la messa in servizio di una casa plurifamiliare	su richiesta
Controllo MFH-G	X	Supplemento per ogni appartamento dell'immobile	su richiesta
Controllo MFH-W	X		

**Schema d'impianto**

- ① Gli schemi standard sono disponibili gratuitamente.  
Esecuzioni individuali vengono fatturate in base al dispendio effettivo.



## Convettori

Convettori «ADAX NEO BASIC»	10.2
Convettori «ADAX NEO WIFI»	10.3
Convettori «CNS TREND»	10.4
Radiatore a riscaldamento rapido «CK PREMIUM»	10.5
Convettori «THERMOWARM TWTC»	10.6
Convettore antigelo «FMS»	10.6
Corpi riscaldanti ad alette/Tubi riscaldanti	10.7
Corpi riscaldanti ad alette per zone EX	10.8

Designazione      Codice      Descrizione      CHF/IVA escl.



## Convettori «ADAX NEO BASIC»

Convettori a parete sottili ed eleganti di comprovata qualità – adesso con regolazione a risparmio energetico e programma settimanale. In alto a destra nel pannello frontale, un display informa sulla temperatura impostata e lo stato di funzionamento. I discreti elementi di comando sono disposti lateralmente all'apparecchio. Con questi, è possibile regolare la temperatura desiderata di comfort e di abbassamento come anche di scegliere tra 3 programmi orari modificabili. Riconoscimento abbassamento improvviso della temperatura, funzione autoapprendimento, programma settimanale (5+2), protezione sovratemperatura incorporata, interruttore On/Off, 1m di cavo d'alimentazione con spina tipo 12.

Campo di reg. termostato: 5–35 °C  
 Classe di protezione: I  
 Grado di protezione: IP20  
 Tensione: 230V  
 Prof. apparecchio montato: 90mm  
 Riserva di carica: 24h!!!

### Serie standard «NP» (Altezza 370 mm)

#### Colore: Bianco (RAL 9016)

NP 04 KDT WS	G-3020041	Convettore NEO BASIC Lung. = 474 mm	400W	335.00 /pz
NP 06 KDT WS	G-3020061	Convettore NEO BASIC Lung. = 589 mm	600W	350.00 /pz
NP 08 KDT WS	G-3020081	Convettore NEO BASIC Lung. = 704 mm	800W	380.00 /pz
NP 10 KDT WS	G-3020101	Convettore NEO BASIC Lung. = 762 mm	1000W	395.00 /pz
NP 12 KDT WS	G-3020121	Convettore NEO BASIC Lung. = 934 mm	1200W	405.00 /pz
NP 14 KDT WS	G-3020141	Convettore NEO BASIC Lung. = 1042 mm	1400W	425.00 /pz
NP 20 KDT WS	G-3020201	Convettore NEO BASIC Lung. = 1394 mm	2000W	470.00 /pz

#### Colore: Argento (RAL 9006)

NP 06 KDT SI	G-3022061	Convettore NEO BASIC Lung. = 589 mm	600W	385.00 /pz
NP 10 KDT SI	G-3022101	Convettore NEO BASIC Lung. = 762 mm	1000W	430.00 /pz
NP 14 KDT SI	G-3022141	Convettore NEO BASIC Lung. = 1042 mm	1400W	465.00 /pz
NP 20 KDT SI	G-3022201	Convettore NEO BASIC Lung. = 1394 mm	2000W	515.00 /pz

#### Colore: Nero (RAL 9005)

NP 06 KDT SZ	G-3023061	Convettore NEO BASIC Lung. = 589 mm	600W	385.00 /pz
NP 10 KDT SZ	G-3023101	Convettore NEO BASIC Lung. = 762 mm	1000W	430.00 /pz
NP 14 KDT SZ	G-3023141	Convettore NEO BASIC Lung. = 1042 mm	1400W	465.00 /pz
NP 20 KDT SZ	G-3023201	Convettore NEO BASIC Lung. = 1394 mm	2000W	515.00 /pz

### Serie bassa «NL» (Altezza 200 mm)

#### Colore: Bianco (RAL 9016)

NL 08 KDT WS	G-3024081	Convettore NEO BASIC Lung. = 1050 mm	800W	420.00 /pz
NL 12 KDT WS	G-3024121	Convettore NEO BASIC Lung. = 1450 mm	1200W	445.00 /pz

### Accessori

#### Piedini di supporto

ASF-SB-01	G-3090020	Piedini di supporto per ADAX NEO NP	(1 paio)	60.00 /pz
ASF-NB-01	G-3090021	Piedini di supporto per ADAX NEO NL	(1 paio)	50.00 /pz





Designazione      Codice      Descrizione      CHF/IVA escl.



**Convettori «ADAX NEO WIFI» IP24**

Convettori a parete sottili ed eleganti che possono essere programmati e telecomandati tramite un'app gratuita. I convettori NEO WIFI permettono una semplice connessione ad un router Wi-Fi. Possibilità di selezionare la temperatura ambiente e le ore di commutazione desiderate con l'app gratuita tramite smartphone. Oltre alla regolazione tramite smartphone, è possibile regolare l'apparecchio anche localmente tramite il termostato incorporato. Un display informa sulla temperatura impostata e i LED sulla connessione Wi-Fi rispettivamente sullo stato di funzionamento del riscaldamento. Riconoscimento abbassamento improvviso della temperatura, funzione autoapprendimento, protezione contro gli spruzzi d'acqua, protezione sovratemperatura incorporata, interruttore On/Off, con 1 m di cavo d'alimentazione con spina tipo 11. Campo di reg. termostato: 5–35 °C  
 Classe di protezione: II  
 Grado di protezione: IP24  
 Tensione: 230V  
 Prof. apparecchio montato: 87 mm



**Serie standard «H» (Altezza 330 mm)**

**Colore: Bianco (RAL 9016)**

NEO H 04 KWT WS	G-3040040	Convettore NEO WIFI Lung. = 565 mm	400W	405.00 /pz
NEO H 06 KWT WS	G-3040060	Convettore NEO WIFI Lung. = 635 mm	600W	420.00 /pz
NEO H 08 KWT WS	G-3040080	Convettore NEO WIFI Lung. = 750 mm	800W	435.00 /pz
NEO H 10 KWT WS	G-3040100	Convettore NEO WIFI Lung. = 809 mm	1000W	450.00 /pz
NEO H 12 KWT WS	G-3040120	Convettore NEO WIFI Lung. = 984 mm	1200W	470.00 /pz
NEO H 14 KWT WS	G-3040140	Convettore NEO WIFI Lung. = 1094 mm	1400W	500.00 /pz
NEO H 20 KWT WS	G-3040200	Convettore NEO WIFI Lung. = 1403 mm	2000W	550.00 /pz



**Colore: Pearl Black (simile a RAL 7021)**

NEO H 10 KWT SZ	G-3042100	Convettore NEO WIFI Lung. = 809 mm	1000W	490.00 /pz
-----------------	-----------	------------------------------------	-------	------------

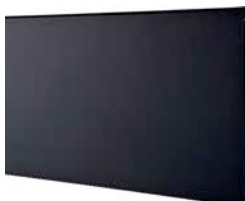

**Serie bassa «L» (Altezza 210 mm)**

**Colore: Bianco (RAL 9016)**

NEO L 04 KWT WS	G-3045040	Convettore NEO WIFI Lung. = 783 mm	400W	430.00 /pz
NEO L 08 KWT WS	G-3045080	Convettore NEO WIFI Lung. = 1186 mm	800W	450.00 /pz
NEO L 10 KWT WS	G-3045100	Convettore NEO WIFI Lung. = 1380 mm	1000W	470.00 /pz
NEO L 12 KWT WS	G-3045120	Convettore NEO WIFI Lung. = 1548 mm	1200W	490.00 /pz

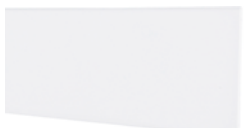

**Accessori**

**Piedini di supporto**

ASF-SB-01	G-3090020	Piedini di supporto per ADAX NEO H	(1 paio)	60.00 /pz
ASF-NB-01	G-3090021	Piedini di supporto per ADAX NEO L	(1 paio)	50.00 /pz



**Cassette vuote**

Per la regolazione di uno o più convettori ADAX NEO WIFI tramite un termostato esterno.

SLX2-WS	G-3090240	Cassetta vuota ADAX SLX per NEO WIFI bianco	70.00 /pz
SLX2-SZ	G-3090241	Cassetta vuota ADAX SLX per NEO WIFI nero	70.00 /pz



① Altri termostati ambiente a partire dalla pagina 15.2

Designazione      Codice      Descrizione      CHF/IVA escl.



## Convettori «CNS TREND»

Convettori a parete compatti con display LC ben leggibile e di semplice programmazione. Termostato elettronico con timer settimanale, funzione autoapprendimento, riconoscimento abbassamento improvviso della temperatura, protezione bambini, temperatura di comfort e di abbassamento programmabile, funzione antigelo (7 °C), ingresso di comando per temporizzatore esterno, interruttore onnipolare On/Off. Involucro robusto in metallo, elementi di riscaldamento in acciaio inossidabile con lamelle in acciaio alluminizzato. Montaggio semplice con fissaggio murale regolabile, con 0,9 m di cavo d'alimentazione senza spina.

Campo di reg. termostato: 5–30 °C

Colore: bianco alpino (simile a RAL 9016)

Classe di protezione: I

Grado di protezione: IP24



Tensione: 230V

Profondità con fissaggi: 100 mm

Profondità senza fissaggi: 78 mm

Altezza: 450 mm

CNS 50 Trend U	G-3082050	Convettore CNS 50 TREND U	Lung. = 348 mm	500W	360.00 /pz
CNS 75 Trend U	G-3082075	Convettore CNS 75 TREND U	Lung. = 426 mm	750W	370.00 /pz
CNS 100 Trend U	G-3082100	Convettore CNS 100 TREND U	Lung. = 426 mm	1000W	380.00 /pz
CNS 150 Trend U	G-3082150	Convettore CNS 150 TREND U	Lung. = 582 mm	1500W	415.00 /pz
CNS 200 Trend U	G-3082200	Convettore CNS 200 TREND U	Lung. = 738 mm	2000W	470.00 /pz
CNS 250 Trend U	G-3082250	Convettore CNS 250 TREND U	Lung. = 894 mm	2500W	540.00 /pz

Designazione	Codice	Descrizione	CHF/IVA escl.	
 	CK 20 Premium	<b>Radiatore a riscaldamento rapido «CK PREMIUM»</b> Radiatore a riscaldamento rapido di design e di elevata qualità con regolazione confortevole e frontale in alluminio con spessore di 3 mm. Radiatore a riscaldamento rapido Premium regolato elettronicamente, display LC ben leggibile e di semplice programmazione, timer settimanale e timer temporaneo supplementare per 120 minuti, funzione autoapprendimento, riconoscimento abbassamento improvviso della temperatura, protezione bambini, temperature di comfort e di abbassamento programmabili, regolazione antigelo 7 °C, interruttore onnipolare On/Off. Modalità silenziosa con una potenza di riscaldamento di 1 kW e una velocità ridotta del ventilatore, incluso 0,5 m di cavo d'alimentazione con spina. Campo di reg. termostato: 5–30 °C Dimensioni (H x L x P): 469 x 345 x 126 mm Colore: bianco alpino (simile a RAL 9016) Classe di protezione: I Grado di protezione: IP24 Tensione: 230V	2000W	530.00 /pz
			H-3081400	Radiatore a riscaldamento rapido CK 20 PREMIUM

Designazione	Codice	Descrizione	CHF/IVA escl.		
		<p><b>Convettori «THERMOWARM TWTC»</b> Per applicazioni al di fuori della Direttiva Ecodesign*.</p> <p>Particolarmente adatti per installazioni pubbliche come toilette e pensiline, come anche per ambienti umidi, mattatoi, impianti di depurazione, sala macchine ecc. Versione in acciaio inossidabile con parti laterali nere in materia sintetica resistenti agli urti, termostato incorporato sul lato destro regolabile tramite giravite, protezione surriscaldamento con funzione reset, con 1,2m di cavo d'alimentazione. Colore: Acciaio inossidabile/nero Grado di protezione: IP54 Campo di reg. termostato: Off .. 5–35 °C Tensione: 230V Profondità apparecchio: 123 mm Altezza: 205 mm</p>			
	TWTC 30521 TWTC 31021	H-3281505 H-3281510	Convettore TWTC 30521 L = 465 mm Convettore TWTC 31021 L = 765 mm	500W 1000W	860.00 /pz 990.00 /pz
	FMS200	G-3086200	<p><b>Convettore antigelo «FMS»</b></p> <p>Convettore piccolo e compatto con termostato bimetallico integrato. Adatto per la protezione antigelo nei locali secondari, toilette o nelle vicinanze di condotte d'acqua, le quali non possono essere isolate. Protezione sovratemperatura integrata, elementi di riscaldamento in acciaio inossidabile, incluso 1 m di cavo d'alimentazione con spina Schuko – l'adattatore è compreso nella fornitura. Campo di reg. termostato: 5–35 °C Colore: bianco (NCS 1103-Y06R) Classe di protezione: I Grado di protezione: IP31 Tensione: 230V</p>	200W	210.00 /pz
			Convettore antigelo FMS200 Dimensioni (l × H × P): 90 × 298 × 68 mm		

\*www.systectherm.ch/erp

Designazione      Codice      Descrizione      CHF/IVA escl.



**Corpi riscaldanti ad alette/Tubi riscaldanti**

Per il riscaldamento di locali umidi, in ambienti rigidi, stazioni di pompaggio, cabine di gru, caseifici e simili. Corpi riscaldanti robusti e resistenti alla corrosione in acciaio inox (materia 1.4512), pressacavo M25, per il montaggio orizzontale a pavimento o a parete, impermeabile all'acqua e alla polvere.

Tensione: 230V  
 Altezza: 184 mm  
 Classe di protezione: I  
 Grado di protezione: IP66/IP67  
 Campo di reg. termostato: 5-30 °C

**Corpi riscaldanti tipo RRH TR (con termostato)**

Temperatura superficie: max. 225 °C  
 Diametro delle alette: 120 mm



RRH TR 500	H-3241050	Corpo riscaldante L = 500mm	500W	230V	435.00 /pz
RRH TR 1000	H-3241100	Corpo riscaldante L = 700mm	1000W	230V	485.00 /pz
RRH TR 1500	H-3241150	Corpo riscaldante L = 900mm	1500W	230V	555.00 /pz
RRH TR 2000	H-3241200	Corpo riscaldante L = 1100mm	2000W	230V	615.00 /pz
RRH TR 3000	H-3241300	Corpo riscaldante L = 1500mm	3000W	230V	820.00 /pz

**Corpi riscaldanti tipo RRH TR NO (con termostato)**

**Bassa temperatura in superficie**

Temperatura superficie: max. 85 °C + Temp. ambiente  
 Diametro delle alette: 120 mm



RRH NO TR 400	H-3246040	Corpo riscaldante L = 1100mm	400W	230V	620.00 /pz
RRH NO TR 600	H-3246060	Corpo riscaldante L = 1500mm	600W	230V	815.00 /pz
RRH NO TR 800	H-3246080	Corpo riscaldante L = 1900mm	800W	230V	1055.00 /pz
RRH NO TR 1000	H-3246100	Corpo riscaldante L = 2300mm	1000W	230V	1290.00 /pz
RRH NO TR 1200	H-3246120	Corpo riscaldante L = 2700mm	1200W	230V	1490.00 /pz

**Corpi riscaldanti tipo RRH (senza termostato)**

Temperatura superficie: max. 225 °C  
 Diametro delle alette: 120 mm



RRH 500	H-3240050	Corpo riscaldante L = 500mm	500W	230V	310.00 /pz
RRH 1000	H-3240100	Corpo riscaldante L = 700mm	1000W	230/400V 3(N)	360.00 /pz
RRH 1500	H-3240150	Corpo riscaldante L = 900mm	1500W	230/400V 3(N)	430.00 /pz
RRH 2000	H-3240200	Corpo riscaldante L = 1100mm	2000W	230/400V 3(N)	495.00 /pz
RRH 3000	H-3240300	Corpo riscaldante L = 1500mm	3000W	230/400V 3(N)	685.00 /pz

**Tubi riscaldanti tipo RH NL TR (con termostato)**

**Potenza bassa**

Temperatura superficie: ca. 130 °C a 20 °C nel locale  
 Diametro del tubo: 50 mm



RH NL TR 150	H-3283150	Tubo riscaldante L = 700mm	150W	230V	430.00 /pz
RH NL TR 250	H-3283250	Tubo riscaldante L = 1100mm	250W	230V	515.00 /pz
RH NL TR 375	H-3283375	Tubo riscaldante L = 1500mm	375W	230V	570.00 /pz
RH NL TR 500	H-3283500	Tubo riscaldante L = 2100mm	500W	230V	635.00 /pz
RH NL TR 750	H-3283750	Tubo riscaldante L = 3100mm	750W	230V	740.00 /pz

**Tubi riscaldanti tipo RH HL TR (con termostato)**

**Potenza elevata**

Temperatura superficie: ca. 160 °C a 20 °C nel locale  
 Diametro del tubo: 50 mm





RH HL TR 200	H-3284020	Tubo riscaldante L = 700mm	200W	230V	430.00 /pz
RH HL TR 400	H-3284040	Tubo riscaldante L = 1100mm	400W	230V	515.00 /pz
RH HL TR 600	H-3284060	Tubo riscaldante L = 1500mm	600W	230V	570.00 /pz
RH HL TR 800	H-3284080	Tubo riscaldante L = 2100mm	800W	230V	635.00 /pz
RH HL TR 1200	H-3284120	Tubo riscaldante L = 3100mm	1200W	230V	740.00 /pz

Riduzione per tubi riscaldanti (RH) senza termostato 65.00 /pz

ⓘ I corpi riscaldanti ad alette ed i tubi riscaldanti sono disponibili anche in acciaio inox V4A (materia 1.4571) oppure con tensioni speciali.



	Designazione	Codice	Descrizione	CHF/IVA escl.
	FTR 3121	F-1913121	<b>Termostato ambiente</b> Termostato ambiente tipo FTR 3121 Adatto per il montaggio all'esterno o per locali umidi. Campo di regolazione: -20-35 °C Capacità d'apertura: 16A/230V AC Grado di protezione: IP65	150.00 /pz
	SK 500 SK 1000 SK 1500 SK 2000 SK 3000	H-3248050 H-3248100 H-3248150 H-3248200 H-3248300	<b>Griglie di protezione SK</b> Per situazioni di montaggio particolari. Fabbricate in alluminio perforato. Colore: Alluminio naturale Larghezza: 242 mm Altezza: 215 mm Griglia di protezione SK 500 Lunghezza = 500 mm Griglia di protezione SK 1000 Lunghezza = 700 mm Griglia di protezione SK 1500 Lunghezza = 900 mm Griglia di protezione SK 2000 Lunghezza = 1100 mm Griglia di protezione SK 3000 Lunghezza = 1500 mm	205.00 /pz 220.00 /pz 230.00 /pz 245.00 /pz 280.00 /pz

**Corpi riscaldanti ad alette per zone EX**

Per riscaldare l'aria nei locali a rischio di esplosione. Ideali per applicazioni nel settore della petrolchimica, industria chimica, farmaceutica, colori e vernici e nell'estrazione del gas e petrolio. La struttura è composta da un tubo ad alette con elementi di riscaldamento in ceramica e da un involucro chiuso e resistente alla compressione. La classe di temperatura non viene superata neanche in caso di copertura involontaria dell'apparecchio. Gli apparecchi sono adatti per le zone 1 & 2. Protezione antideflagrante: «incapsulamento pressurizzato» EEx de IIC T3 o T2 conformemente a EN 50014-77 EG attestato di certificazione PTB 03 ATEX 1029. Allacciamento elettrico: 230V + 10% ai morsetti U, V/N e PE. La corrente iniziale è più elevata quando l'apparecchio è ancora freddo rispetto a quando è caldo. Classe di protezione: I Grado di protezione: IP54

**Corpi riscaldanti ad alette con griglia di protezione**

L'involucro e la griglia di protezione sono verniciati, il tubo ad alette è galvanizzato. Classe di temperatura: T3 (T2 per il tipo R2-2,5-T2)  
Corpo riscaldante zona EX L = 740 mm 500/360 Watt 3180.00 /pz  
Corpo riscaldante zona EX L = 1235 mm 1000/780 Watt 3750.00 /pz  
Corpo riscaldante zona EX L = 1840 mm 1500/1145 Watt 4410.00 /pz  
Corpo riscaldante zona EX L = 1865 mm 2500/2000 Watt 4660.00 /pz

**Corpi riscaldanti ad alette senza griglia di protezione**

L'involucro, il tubo ad alette e i piedini d'appoggio sono verniciati a polvere (grigio argento martellato). Classe di temperatura: T3  
Corpo riscaldante zona EX L = 765 mm 500/360 Watt 2710.00 /pz  
Corpo riscaldante zona EX L = 1260 mm 1000/780 Watt 3120.00 /pz  
Corpo riscaldante zona EX L = 1865 mm 1500/1145 Watt 3530.00 /pz

**Comando opzionale**

Termostato QTREK per zone EX 1400.00 /pz  
Il termostato ambiente regolabile serve come regolatore a 2 posizioni, per sorvegliare la temperatura ambiente del fluido e della superficie nelle zone a rischio di esplosione. Marchio EX: II 2G EEx qe II T6  
Campo di regolazione: -20-50 °C  
Capacità d'apertura: 16A/400V

Ⓞ Apparecchi in acciaio inossidabile su richiesta



R2-0,5-T3	H-3247000
R2-1-T3	H-3247010
R2-1,5-T3	H-3247020
R2-2,5-T2	H-3247030



R4-0,5-T3	H-3247200
R4-1-T3	H-3247210
R4-1,5-T3	H-3247220



QTREK	H-3247900
-------	-----------



## Pompe di calore

EASYCLIM	11.2
FIRE & ICE	11.3

Designazione	Codice	Descrizione	CHF/IVA escl.	
		<p><b>EASYCLIM</b> Climatizzatore reversibile per singoli ambienti (raffreddamento/riscaldamento) senza unità esterna</p> <p>EASYCLIM provvede alla giusta temperatura ambiente, sia d'estate che d'inverno. L'apparecchio elegante, con soli 16,5 cm di profondità, si adatta perfettamente in qualsiasi ufficio, soggiorno o camera da letto. EASYCLIM non necessita di un'unità esterna ed assicura così un discreto impatto estetico. Sono visibili dall'esterno solo due coperture di facciata (carotaggi Ø 162 mm) ed un eventuale scarico della condensa (Ø 18 mm). Per il montaggio a parete è a disposizione un supporto a binario. L'EASYCLIM può essere regolato tramite il telecomando in dotazione, il touchscreen sull'apparecchio o un'applicazione gratuita. Sono a disposizione le seguenti modalità di funzionamento: Automatico, modalità di raffreddamento, deumidificazione, ricircolo, riscaldamento, modalità notturna. Il display sull'apparecchio informa sullo stato e sulla temperatura attuale. L'apparecchio viene fornito completo di telecomando, sagoma di foratura, 2 tubi per il passaggio a muro e 2 coperture di facciata pieghevoli. Con 1,1 m di cavo d'alimentazione.</p> <p>Colore: bianco (simile a RAL 9010) Grado di protezione: IPX0 Temp. min. in raffreddamento: min. 18 °C (int.) / -5 °C (est.) Temp. min. in riscaldamento: min. 5 °C (int.) / -10 °C (est.) Tensione: 230V Livello sonoro min./max: 27/41 dB (A)</p>		
	ECH 12HP	W-4800000	<p><b>Apparecchi orizzontali</b> Dual Power raffreddamento: max. 3,1 kW EER/COP: 3,25/3,28 Dimensioni (L x H x P): 1010 x 549 x 165 mm Refrigerante: R32</p> <p>Climatizzatore reversibile EASYCLIM (orizzontale) Potenza termica (7 °C / -7 °C): 3,05 kW / 1,1 kW Corrente massima assorbita: 4,6 A</p>	3980.00 /pz
	ECH 12HP-1000	W-4800100	<p>Climatizzatore reversibile EASYCLIM (orizzontale) Con riscaldamento elettrico supplementare 0,9 kW Potenza termica (7 °C / -7 °C): 3,95 kW / 2,0 kW Corrente massima assorbita: 8,5 A</p>	4570.00 /pz
	USA-1	W-4800900	<p>Coperchio estetico inferiore USA-1 Viene utilizzato se l'apparecchio viene montato nella parte superiore del muro.</p>	150.00 /pz
	ECV 12HP	W-4801000	<p><b>Apparecchio verticale</b> Dual Power raffreddamento: max. 3,11 kW EER/COP: 2,75/3,15 Dimensioni (L x H x P): 500 x 1398 x 185 mm Refrigerante: R-410a</p> <p>Climatizzatore reversibile EASYCLIM (verticale) Potenza termica (7 °C / -7 °C): 3,05 kW / 1,1 kW Corrente massima assorbita: 4,6 A</p>	5530.00 /pz

Designazione      Codice      Descrizione      CHF/IVA escl.



**FIRE+ICE**

Innovativa pompa di calore per singoli ambienti con funzione di climatizzazione

Garantisce una temperatura ambiente ideale, sia in estate come in inverno. L'elegante apparecchio è profondo solo 16,5 cm e si adatta perfettamente a qualsiasi ufficio, soggiorno o camera da letto.

FIRE+ICE non necessita di un'unità esterna ed assicura così un discreto impatto estetico. Dall'esterno sono visibili solo due coperture di facciata (carotaggi Ø 162 mm) e uno scarico per la condensa (Ø 20 mm). Per il montaggio a parete è a disposizione un supporto a binario.

L'apparecchio può essere regolato tramite il telecomando in dotazione, il touchscreen sull'apparecchio o un'applicazione gratuita. Sono disponibili le seguenti modalità di funzionamento: Automatico, modalità di raffreddamento, deumidificazione, ricircolo, riscaldamento, modalità notturna. Il display sull'apparecchio informa sullo stato e sulla temperatura. L'apparecchio viene fornito completo di telecomando, sagoma di foratura, copriforo e 2 coperture di facciata pieghevoli. La lunghezza del cavo d'alimentazione è di 1,7 m.

Colore: bianco (simile a RAL 9016)

Grado di protezione: IPX0

Tensione: 230V

Fusibile (ritardato): 16A

Potenza: 1,06 kW senza risc. suppl.

2,86 kW con risc. suppl.

Potenza di riscaldam. suppl.: 1,8 kW

Max. potenza di risc. a 7°C: 3,05 kW senza risc. suppl.

4,85 kW con risc. suppl.

Max. potenza di risc. a 2°C: 2,51 kW senza risc. suppl.

4,31 kW con risc. suppl.

Max. potenza di risc. a -7°C: 1,60 kW senza risc. suppl.

3,40 kW con risc. suppl.

Max. potenza di raffreddam.: 3,10 kW a 35/27°C

EER/COP: 3,25/3,28

Gas refrigerante: R32

Classe energetica: A (in riscaldamento)

Classe energetica: A+ (in raffreddamento)

Dimensioni (L x H x P): 1010 x 549 x 165 mm



HP-F+I-5-W

W-4810000

Pompa di calore con funzione di climatizzazione FIRE+ICE-5-W

4100.00 /pz

**Accessori**



HP-F+I-AP-ACFF

W-4819000

Copertura in alluminio ACFF  
Con lamelle fisse e rete antinsetti.

(1 paio)

150.00 /pz



HP-F+I-AP-RPK

W-4819010

Lamiera di protezione RPK bianca (RAL 9003)

(1 paio)

250.00 /pz



HP-F+I-AP-IPK

W-4819020

Rete antinsetti IPK  
Compatibile con la copertura di facciata standard e la copertura di facciata ACFF, incluso il materiale di fissaggio.

130.00 /pz



HP-F+I-AP-CLS

W-4819030

Coperchio estetico inferiore CLS  
Viene utilizzato se l'apparecchio viene montato nella parte superiore del muro.

130.00 /pz



Manutenzione-WP-1  
Manutenzione-WP-w

**Manutenzione**

FIRE+ICE deve essere sottoposto a un'accurata procedura di pulizia e manutenzione almeno una volta all'anno.

Manutenzione 1° pompa di calore, spese di trasferta incluse

Manutenzione per ogni pompa di calore aggiuntiva

su richiesta

su richiesta

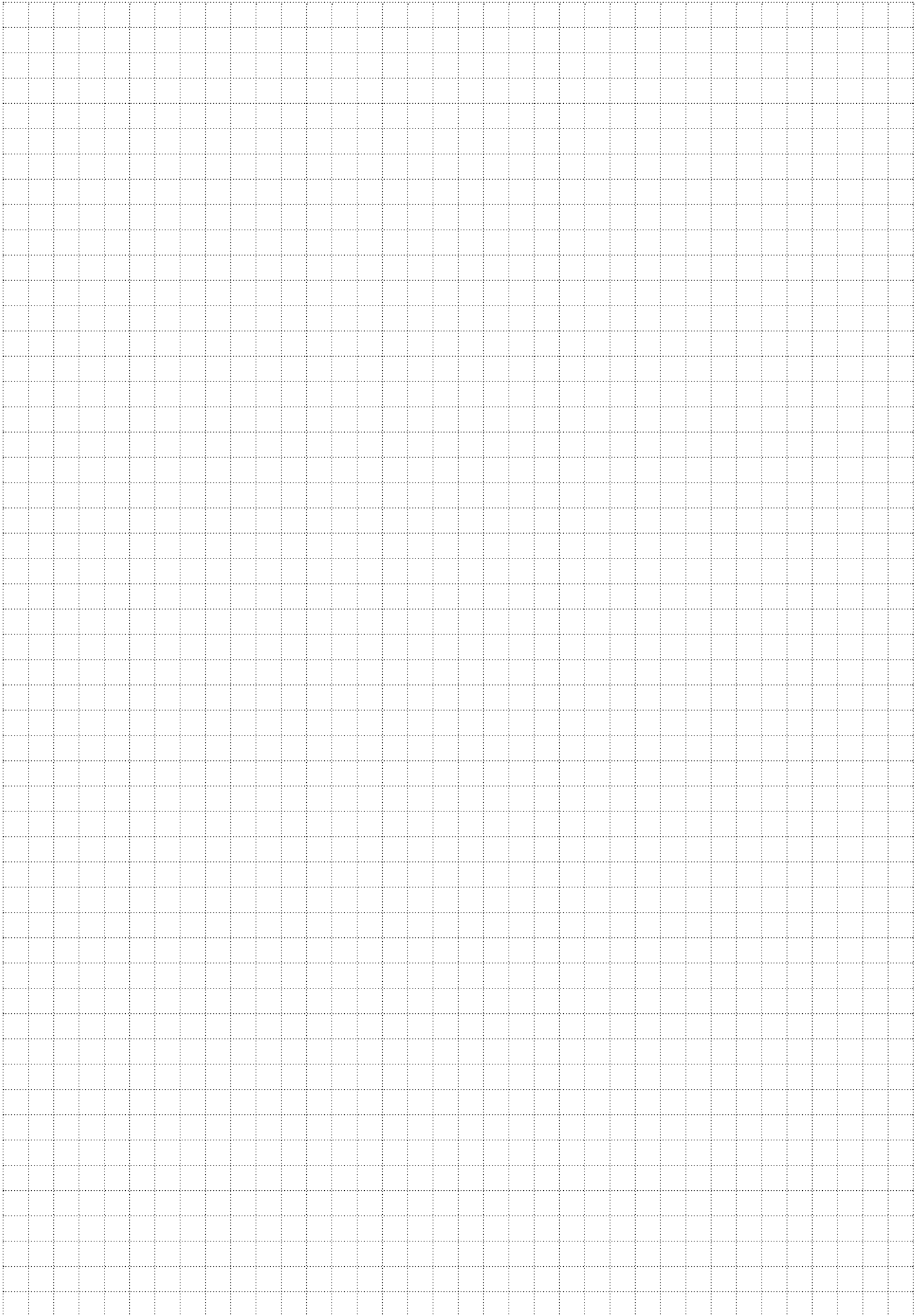



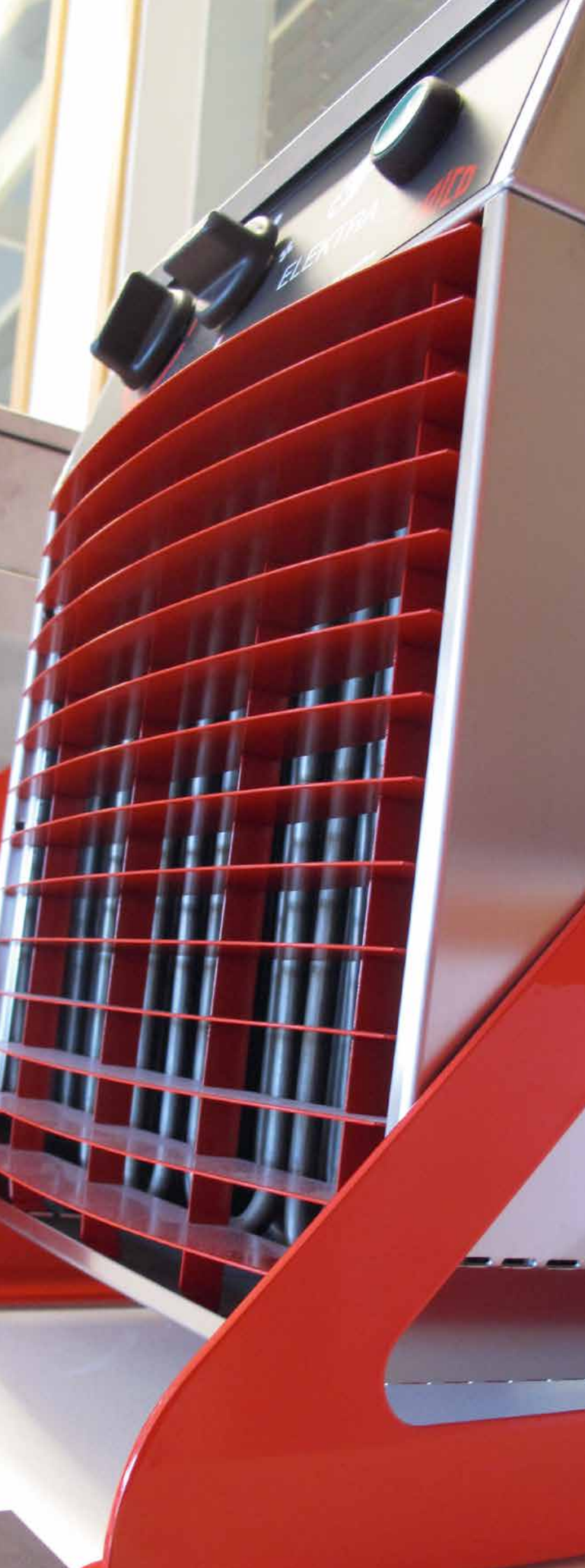





## Termoventilatori

Termoventilatori portatili FRICO «TIGER»	12.2
Termoventilatori fissi FRICO «CAT»	12.3
Termoventilatori fissi FRICO «PANTHER FC»	12.4
Termoventilatori FRICO «ELEKTRA»	12.5



Designazione	Codice	Descrizione	CHF/IVA escl.
		<p><b>Termoventilatori portatili FRICO «TIGER»</b></p> <p>Apparecchio compatto e robusto per riscaldare stabilimenti di produzione, capannoni, officine, garage ecc. Involucro in lamiera d'acciaio zincato a caldo e verniciato a polvere, elementi riscaldanti tubolari inossidabili, termostato e selettore di potenza incorporati, protezione sovratemperatura con funzione reset.</p> <p>Colore: rosso (RAL 3020)                      Grado di protezione: IP44                      Termostato: 5–35 °C</p>	
	TIG21CH L-3805021	<p><b>Termoventilatore tipo TIG21CH</b></p> <p>Con 1,8m di cavo d'alimentazione e spina tipo 12. Il termostato integrato regola la velocità di rotazione del ventilatore e il riscaldamento – oppure solo il riscaldamento. La selezione avviene tramite un interruttore a levetta. Selettore di potenza: Off –  – Piena potenza</p> <p>Termoventilatore TIG21CH 2000W/230V 280m³/h                      Dimensioni (H x l x P): 450 x 290 x 390mm</p>	380.00 /pz
	TIG53-0 L-3805051 TIG93-0 L-3805091	<p><b>Termoventilatore tipo TIG53-0/TIG93-0</b></p> <p>Con 1,8m di cavo d'alimentazione e spina tipo CEE. Il termostato integrato regola la velocità di rotazione del ventilatore e il riscaldamento – oppure solo il riscaldamento. La selezione avviene tramite un interruttore a levetta. Selettore di potenza: Off – Metà – Piena potenza</p> <p>Termoventilatore TIG53-0 5000W/400V3 480m³/h                      Dimensioni (H x l x P): 450 x 290 x 390mm</p> <p>Termoventilatore TIG93-0 9000W/400V3 720m³/h                      Dimensioni (H x l x P): 530 x 350 x 480mm</p>	540.00 /pz 690.00 /pz
	TIG153-0 L-3805151	<p><b>Termoventilatore tipo TIG153-0</b></p> <p>Con 1,8m di cavo d'alimentazione e spina tipo CEE. Selettore di potenza: Off – Metà – Piena potenza</p> <p>Termoventilatore TIG153-0 15'000W/400V3 1120m³/h                      Dimensioni (H x l x P): 510 x 410 x 530mm</p>	1090.00 /pz
	TIG203-0 L-3805201	<p><b>Termoventilatore tipo TIG203-0</b></p> <p>Con 1,8m di cavo d'alimentazione e spina tipo CEE. Selettore di potenza: Off – Metà – Piena potenza</p> <p>Portata volumetrica: 1900/2600m³/h                      Selettore ventilatore: Metà – Piena portata volumetrica</p> <p>Termoventilatore TIG203-0 20'000W/400V3 2030.00 /pz                      Dimensioni (H x l x P): 590 x 630 x 600mm</p>	2030.00 /pz
	TIG303-0 L-3805301	<p><b>Termoventilatore tipo TIG303-0</b></p> <p>Con 1,8m di cavo d'alimentazione. Selettore di potenza: Off – 1/3 – 2/3 – Piena potenza</p> <p>Portata volumetrica: 1900/2600m³/h                      Selettore ventilatore: Metà – Piena portata volumetrica</p> <p>Termoventilatore TIG303-0 30'000W/400V3 2310.00 /pz                      Dimensioni (H x l x P): 590 x 630 x 600mm</p>	2310.00 /pz

Designazione	Codice	Descrizione	CHF/IVA escl.	
		<p><b>Termoventilatori fissi FRICO «CAT» (per locali di piccole dimensioni)</b></p> <p>Termoventilatori compatti e silenziosi per riscaldare piccoli magazzini, officine, garage ecc. Involucro in lamiera d'acciaio zincato a caldo e verniciato a polvere, elementi riscaldanti tubolari inossidabili, regolazione del termoventilatore tramite termostato esterno. Tramite un interruttore a levetta sull'apparecchio si può scegliere se il termostato deve regolare solo il riscaldamento oppure anche la velocità di rotazione del ventilatore. Selettore di potenza e protezione sovratemperatura con funzione reset.</p> <p>I termoventilatori CAT sono dotati di supporti di fissaggio a parete con inclinazione fissa di 10° verso il basso.</p> <p>Colore: bianco (RAL 9016) Grado di protezione: IP44 Selettore di potenza: Off–Metà–Piena potenza</p>		
	Cat C3N	L-3806031	<p><b>Termoventilatori tipo CAT C3N, C5N, C9N</b></p> <p>Termoventilatore CAT C3N 3000W/230 o 400V 3N 280 m³/h 620.00 /pz Dimensioni (H x l x P): 255 x 335 x 276 mm</p>	
	Cat C5N	L-3806051	<p>Termoventilatore CAT C5N 5000W/400V 3N 480 m³/h 640.00 /pz Dimensioni (H x l x P): 255 x 335 x 276 mm</p>	
	Cat C9N	L-3806091	<p>Termoventilatore CAT C9N 9000W/400V 3N 720 m³/h 880.00 /pz Dimensioni (H x l x P): 315 x 405 x 335 mm</p>	
	eTOUCH eco+ V2	F-1976003	<p><b>Termostato esterno</b></p> <p>Per soddisfare la Direttiva Ecodesign*, è necessaria un'apposita unità di controllo esterna, ad esempio eTOUCH ECO+ V2.</p> <p>Termostato universale sotto intonaco eTOUCH ECO+ V2. Può essere utilizzato come termostato a pavimento, termostato ambiente, termostato combinato oppure come regolatore ad impulsi. Programmi editabili (appartamento, ufficio, timer), display a colori, semplice guida a menù, funzione autoapprendimento, riconoscimento abbassamento improvviso della temperatura, ingresso di comando per temporizzatore esterno, visualizzazione del consumo energetico, compatibile con le sonde di temperatura più comuni. Con 3m di sonda di temperatura NTC-10K-3.</p> <p>Grado di protezione: IP21 Riserva di carica: 36h Campo di regolazione: 5–35 °C Capacità d'apertura: 16A (1NO)</p>	230.00 /pz
	RTX54	F-1976091	<p>Sonda ambiente esterna (NTC-10K)</p> <p>Se la posizione dell'eTOUCH ECO+ V2 non è adatta per la rilevazione della temperatura.</p> <p>Grado di protezione: IP54</p>	60.00 /pz

\* www.systemtherm.ch/erp

Designazione	Codice	Descrizione	CHF/IVA escl.	
		<b>Termoventilatori fissi FRICO «PANTHER FC» (per locali di grandi dimensioni)</b>		
		Termoventilatori silenziosi ed efficienti con un grande flusso d'aria. Adatti per riscaldare e asciugare ambienti di grandi dimensioni. Ad esempio, per capannoni, officine, negozi, palazzetti dello sport, ecc. Involucro in lamiera di acciaio zincato a caldo e verniciato a polvere. Elementi riscaldanti chiusi e inossidabili. Montaggio mediante staffa a parete in dotazione. Ciò consente di inclinare il termoventilatore verso il basso e lateralmente. <b>Regolazione tramite il sistema di controllo esterno «FC», disponibile in diverse versioni.</b>		
		Colore: bianco (RAL 9016) Grado di protezione: IP44		
		<b>Termoventilatori tipo PANTHER FC 6–15 kW</b>		
		Portata volumetrica: 900/1300 m³/h Dimensioni (H x l x P): 520 x 450 x 510 mm		
PNF06	L-3807062	Termoventilatore PANTHER FC PNF06	6000W/400V 3N 1590.00 /pz	
PNF09	L-3807092	Termoventilatore PANTHER FC PNF09	9000W/400V 3N 1670.00 /pz	
PNF12	L-3807122	Termoventilatore PANTHER FC PNF12	12'000W/400V 3N 1720.00 /pz	
PNF15	L-3807152	Termoventilatore PANTHER FC PNF15	15'000W/400V 3N 1770.00 /pz	
	PLR15	L-3807900	Deflettore dell'aria PLR15 per termoventilatori PNF06 a PNF15 Per orientare il flusso d'aria in verticale o in orizzontale. Angolo di rotazione 0–35°.	330.00 /pz
		<b>Termoventilatori tipo PANTHER FC 20–30 kW</b>		
		Con motore EC ad alta efficienza energetica, per una regolazione continua della portata volumetrica. Portata volumetrica: 2250/2800 m³/h Dimensioni (H x l x P): 576 x 478 x 545 mm		
PNF20	L-3807202	Termoventilatore PANTHER FC PNF20	20'000W/400V 3N 2110.00 /pz	
PNF30	L-3807302	Termoventilatore PANTHER FC PNF30	30'000W/400V 3N 2540.00 /pz	
	PLR30	L-3807901	Deflettore dell'aria PLR30 per termoventilatori PNF20 e PNF30 Per orientare il flusso d'aria in verticale o in orizzontale. Angolo di rotazione 0–35°.	480.00 /pz
		<b>Sistema di controllo «FC»</b>		
		Nei termoventilatori della serie PANTHER FC è integrata una scheda di controllo, collegata via cavo alle unità di controllo sottostanti. In questo modo si hanno a disposizione diverse opzioni di impostazione e si può risparmiare una grande quantità di energia. A seconda delle esigenze, è possibile scegliere tra quattro diversi pacchetti.		
		<b>FC DIRECT (Pacchetto base)</b>		
		Regolazione automatica della velocità del ventilatore, funzione calendario, sonda di temperatura integrata, limitazione della temperatura di uscita.		
	FCDF	L-3834904	Sistema di controllo per termoventilatori FC DIRECT Composto da: unità di controllo (FCCF), 5 m di cavo di comunicazione (FCBC05).	310.00 /pz
		<b>FC SMART (Livello 2)</b>		
		Funzioni come FC DIRECT più funzionamento tramite app (Bluetooth), sensori wireless opzionali, funzione calendario regolabile, funzione assenza, boost e presenza, gestione a zone.		
	FCSF	L-3834905	Sistema di controllo per termoventilatori FC SMART Composto da: unità di controllo (FCCF), 5 m di cavo di comunicazione (FCBC05), punto di accesso locale (FCLAP).	480.00 /pz



Designazione	Codice	Descrizione	CHF/IVA escl.	
	FCPF	L-3834906	<b>FC PRO</b> (Livello 3) Funzioni come FC DIRECT e FC SMART più sensore di temperatura esterna per ulteriori funzioni di risparmio energetico. Sistema di controllo per termoventilatori FC PRO Composto da: Unità di controllo (FCCF), 5 m di cavo di comunicazione (FCBC05), punto di accesso locale (FCLAP), sensore wireless interno/esterno (FCTXRF).	630.00 /pz
	FCBF	L-3834907	<b>FC BUILDING</b> Sistema di controllo completo per sistemi di gestione degli edifici tramite tensione di controllo 0–10V o Modbus. Altri sensori di temperatura necessari devono essere ordinati separatamente. Sistema di controllo per termoventilatori FC BUILDING Composto da: Unità di controllo (FCCF), 10m di cavo di comunicazione (FCBC10), punto di accesso locale (FCBAP).	570.00 /pz
FCRTX	L-3834910	Accessori/ <b>Pezzi di ricambio</b> Sensore di temperatura ambiente	75.00 /pz	
FCOTX	L-3834911	Sensore di temperatura esterna	100.00 /pz	
FCTXRF	L-3834912	Sensore wireless interno/esterno	125.00 /pz	
FCLAP	L-3834913	Punto di accesso per sensori aggiuntivi e copertura più ampia	300.00 /pz	
FCBC05	L-3834920	Cavo di comunicazione 5m	45.00 /pz	
FCBC10	L-3834921	Cavo di comunicazione 10m	80.00 /pz	
FCBC25	L-3834922	Cavo di comunicazione 25m	195.00 /pz	
FCSC10	L-3834925	Cavo sensore 10m	40.00 /pz	
FCSC25	L-3834926	Cavo sensore 25m	95.00 /pz	



**Termoventilatori FRICO «ELEKTRA»  
(per ambienti esigenti)**

I termoventilatori ELEKTRA sono stati realizzati per ambienti soggetti a sollecitazioni. Gli apparecchi sono compatti, robusti e previsti per il montaggio fisso (esclusi gli ELF) oppure per l'impiego portatile (girando le mensole). L'involucro e gli elementi di riscaldamento sono in acciaio inossidabile, le mensole e la griglia sono verniciati a polvere. I termoventilatori dispongono in parte di un termostato e di un selettore di potenza. Con 1,8m di cavo d'alimentazione.

Una protezione sovratemperatura è incorporata.  
Colore griglia/mensola: rosso (RAL 3020)







**ELEKTRA-C (per ambienti corrosivi)**

ELEKTRA-C è stato realizzato per ambienti umidi e corrosivi, come per esempio negli autolavaggi. Un termostato e un selettore di potenza sono incorporati.



ELC331	L-3808030	Termostato: 5–35 °C Selettore di potenza: 0–☞–1/2–1/1 Grado di protezione: IP65 Termoventilatore ELC331	3000W/230V	400m³/h	2520.00 /pz
ELC633	L-3808060	Termoventilatore ELC633	6000W/400V3	1000m³/h	3570.00 /pz
ELC933	L-3808090	Termoventilatore ELC933	9000W/400V3	1000m³/h	3700.00 /pz
ELC1533	L-3808150	Termoventilatore ELC1533	15'000W/400V3	1300m³/h	4240.00 /pz
		Dimensioni (H×l×P):	375×300×340mm		
		Dimensioni (H×l×P):	445×375×430mm		
		Dimensioni (H×l×P):	445×375×430mm		
		Dimensioni (H×l×P):	445×375×430mm		



















	Designazione	Codice	Descrizione	CHF/IVA escl.
<b>ELEKTRA V (per navi o in caso di elevati livelli di vibrazione)</b>				
ELEKTRA V è stato realizzato per l'utilizzo a bordo delle navi e piattaforme petrolifere come anche per impianti con elevati livelli di vibrazioni. Un termostato e un selettore di potenza sono incorporati.				
Termostato: 5-35 °C				
Selettore di potenza: 0-☛-1/2-1/1				
Grado di protezione: IP44				
	ELV331	L-3808500	Termoventilatore ELV331 3000W/230V	400m³/h 2220.00 /pz
	ELV3333	L-3808510	Termoventilatore ELV3333 3000W/400V3	400m³/h 2390.00 /pz
	ELV3344	L-3808520	Termoventilatore ELV3344 3600W/400/440V3	400m³/h 2330.00 /pz
	ELV5333	L-3808530	Termoventilatore ELV5333 5000W/400V3	700m³/h 2440.00 /pz
	ELV6344	L-3808540	Termoventilatore ELV6344 6000W/400/440V3	700m³/h 2380.00 /pz
			Dimensioni (H x l x P): 375 x 300 x 340 mm	
	ELSRT	L-3890630	Regolatore con termostato ELSRT, montaggio sopra intonaco	460.00 /pz
Per la regolazione esterna di un termoventilatore ELC o ELV.				
Termostato: 5-35 °C				
Selettore di potenza: 0-☛-1/2-1/1				
Grado di protezione: IP65				
	ELSRT4	L-3890634	Regolatore con termostato ELSRT4, montaggio sopra intonaco	1410.00 /pz
Per la regolazione esterna di massimo 4 termoventilatori ELC o ELV.				
Termostato: 5-35 °C				
Selettore di potenza: 0-☛-1/2-1/1				
Grado di protezione: IP65				
<b>ELEKTRA-H (per locali con temperature elevate)</b>				
ELEKTRA-H è stato realizzato per locali con temperature elevate fino a 70 °C. Un termostato e un selettore di potenza sono incorporati. L'apparecchio può essere regolato anche tramite il termostato esterno ELRT opzionale.				
Termostato incorporato: 0-70 °C				
Selettore di potenza: 0-☛-1/2-1/1				
Grado di protezione: IP44				
	ELH633	L-3809160	Termoventilatore ELH633 6000W/400V 3N	1000m³/h 3300.00 /pz
	ELH933	L-3809190	Termoventilatore ELH933 9000W/400V 3N	1000m³/h 3330.00 /pz
			Dimensioni (H x l x P): 445 x 375 x 430 mm	
	ELRT	L-3890650	Termostato a tubo capillare ELRT	510.00 /pz
Per la regolazione esterna di un termoventilatore ELH.				
Termostato: 0-70 °C				
Grado di protezione: IP44				
Capacità d'apertura: 16A				
<b>ELEKTRA-F (per locali a rischio d'incendio)</b>				
<b>Solo per l'impiego portatile</b>				
ELEKTRA-F ha una bassa temperatura dell'elemento ed è quindi adatto per le aree a rischio d'incendio. La sua applicazione deve essere chiarita in anticipo con la polizia del fuoco locale. Un termostato e un selettore di potenza sono incorporati. L'apparecchio dispone inoltre di un pulsante di avvio, il quale deve essere azionato ogni volta prima della messa in servizio del termoventilatore. Incluso 1,8m di cavo d'alimentazione con spina CCE.				
Termostato: 5-35 °C				
Selettore di potenza: 0-☛-1/2-1/1				
Grado di protezione: IP65				
	ELF331	L-3809030	Termoventilatore ELF633 3000W/230V	400m³/h 2120.00 /pz
	ELF633	L-3809060	Termoventilatore ELF633 6000W/400V3	700m³/h 2520.00 /pz
	ELF933	L-3809090	Termoventilatore ELF933 9000W/400V3	1000m³/h 3260.00 /pz
			Dimensioni (H x l x P): 445 x 375 x 430 mm	



## Barriere d'aria

Barriere d'aria «PA1508»	13.2
Barriere d'aria «ADA» (senza riscaldamento)	13.2
Barriere d'aria «PA2200C»	13.3
Barriere d'aria «PAMIR2500»	13.4
Barriere d'aria «PAMIR3500» e «PAMIR4200»	13.5
Barriere d'aria «PAMIR5000»	13.6
Sistema di controllo FC	13.8

Designazione	Codice	Descrizione	CHF/IVA escl.	
		<p><b>Barriere d'aria «PA1508» per piccole aperture fino a 1,5 m di altezza</b></p> <p>Il PA1508 è adatto soprattutto per piccole aperture fino a max. 1,5 m di altezza, come per esempio le finestre dei chioschi, vani di passaggio oppure sportelli di servizio. Un forte flusso d'aria verticale impedisce la fuoriuscita dell'aria calda e la penetrazione dell'aria fredda. Grazie alla sua struttura compatta e al design intramontabile, l'apparecchio può essere montato senza alcun problema in qualsiasi apertura.</p> <p>La barriera d'aria dispone sul lato destro di un termostato e di un interruttore per la regolazione dei livelli di ventilazione rispettivamente dei livelli di riscaldamento. Fornitura con supporti a parete e 1,8 m di cavo d'alimentazione.</p> <p>Colore frontale: bianco (RAL 9016) Colore retro: grigio (RAL 7046) Dimensioni: (H x P) 153 x 164 mm Grado di protezione: IP20</p>		
	PA1508E02	L-3826202	Barriera d'aria PA1508E02 Lung. 790 mm Portata volumetrica: 270/400 m³/h Livelli di potenza: 1/2 kW	2 kW/230V 650.00 /pz
	PA1508E03	L-3826203	Barriera d'aria PA1508E03 Lung. 790 mm Portata volumetrica: 270/400 m³/h Livelli di potenza: 2/3 kW	3 kW/230V 685.00 /pz
	PA1508E05	L-3826205	Barriera d'aria PA1508E05 Lung. 790 mm Portata volumetrica: 270/400 m³/h Livelli di potenza: 3/4,5 kW	4,5 kW/230V 720.00 /pz
		<p><b>Barriere d'aria «ADA» (senza riscaldamento) per aperture fino a 2,5 m di altezza</b></p> <p>La barriera d'aria ADA è adatta per l'impiego sulle porte d'entrata e altre aperture fino a 2,5 m di altezza. Il THERMOZONE® ADA viene utilizzato soprattutto per impedire la fuoriuscita d'aria fredda nei locali climatizzati. Inoltre, forma una barriera invisibile contro i gas di scarico, fumo, polvere e altri odori. Involucro in lamiera d'acciaio zincato a caldo e verniciato a polvere.</p> <p>Montaggio semplice anche nel controsoffitto, con 1,8 m di cavo d'alimentazione.</p> <p>Colore: bianco (RAL 9016) Grado di protezione: IP21 Selettore: Velocità di rotazione alta/bassa</p>		
	ADA 090H	L-3826090	Barriera d'aria ADA 090H 115W/230V Dimensioni (L x H x P): 900 x 235 x 215 mm	800/1150 m³/h 1040.00 /pz
	ADA 120H	L-3826120	Barriera d'aria ADA 120H 130W/230V Dimensioni (L x H x P): 1200 x 235 x 215 mm	1100/1400 m³/h 1210.00 /pz

Designazione	Codice	Descrizione	CHF/IVA escl.
		<b>Barriere d'aria «PA2200C» per aperture fino a 2,2m di altezza</b>	
		Barriera d'aria elegante e compatta per piccoli ingressi fino a max. 2,2m di altezza. L'apparecchio dispone di un sistema di controllo integrato sul lato destro (immagine) con 3 livelli di ventilazione e 2 di riscaldamento a scelta. La barriera d'aria può anche essere regolata tramite il telecomando incluso. Il PA2200C crea una barriera di temperatura invisibile. Una portata volumetrica ottimizzata (tecnologia THERMOZONE®), impedisce la fuoriuscita d'aria calda e la penetrazione d'aria fredda, questo fa risparmiare energia e denaro. Involucro in lamiera d'acciaio zincato a caldo e verniciato a polvere, il lato anteriore è facile da rimuovere semplificando così l'installazione e la manutenzione. Elementi riscaldanti tubolari chiusi e inossidabili, protezione sovratemperatura con funzione reset. Montaggio semplice a parete tramite staffa in dotazione. Allacciamento elettrico tramite morsettiera risp. 1,5m di cavo d'alimentazione per l'apparecchio più piccolo. Colore frontale: bianco (RAL 9016) Colore retro: grigio (RAL 7046) Dimensioni (H x P): 210 mm x 355 mm Grado di protezione: IP20	
	PA2210CE03	L-3830003	Barriera d'aria PA2210CE03 Lung. 1050mm 3kW/230V 1810.00 /pz Portata volumetrica: 900/1200m³/h Livelli di potenza: 2/3kW
	PA2210CE05	L-3830005	Barriera d'aria PA2210CE05 Lung. 1050mm 5kW/400V 3N 1870.00 /pz Portata volumetrica: 900/1200m³/h Livelli di potenza: 2,5/5kW
	PA2210CE08	L-3830008	Barriera d'aria PA2210CE08 Lung. 1050mm 8kW/400V 3N 2020.00 /pz Portata volumetrica: 900/1200m³/h Livelli di potenza: 5/8kW
	PA2215CE08	L-3830108	Barriera d'aria PA2215CE08 Lung. 1560mm 8kW/400V 3N 2470.00 /pz Portata volumetrica: 1150/1800m³/h Livelli di potenza: 4/8kW
	PA2215CE12	L-3830112	Barriera d'aria PA2215CE12 Lung. 1560mm 12kW/400V 3N 2520.00 /pz Portata volumetrica: 1150/1800m³/h Livelli di potenza: 8/12kW
	PA2220CE10	L-3830210	Barriera d'aria PA2220CE10 Lung. 2050mm 10kW/400V 3N 3310.00 /pz Portata volumetrica: 1800/2400m³/h Livelli di potenza: 5/10kW
	PA2220CE16	L-3830216	Barriera d'aria PA2220CE16 Lung. 2050mm 16kW/400V 3N 3550.00 /pz Portata volumetrica: 1800/2400m³/h Livelli di potenza: 8/16kW
		<b>① Apparecchi senza riscaldamento su richiesta</b>	
	PA2DR	L-3839090	<b>Accessori</b> Sistema contatto porta PA2DR Regola la barriera d'aria in base allo stato della porta. Kit con contatto porta e telecomando speciale. 100.00 /pz
	PA2PF15	L-3839110	Staffe di fissaggio per apparecchi da 1m e 1,5m (4 pezzi) 80.00 /pz
	PA2PF20	L-3839111	Staffe di fissaggio per apparecchi da 2m (6 pezzi) 110.00 /pz
	PA34TR15	L-3839140	Barre filettate da 1m per apparecchi da 1m e 1,5m (4 pezzi) 60.00 /pz
	PA34TR20	L-3839141	Barre filettate da 1m per apparecchi da 2m (6 pezzi) 90.00 /pz
	PA2P15	L-3839115	Guida con canale da 1m per apparecchi da 1m e 1,5m (2 pezzi) 290.00 /pz
	PA2P20	L-3839116	Guida con canale da 1m per apparecchi da 2m (3 pezzi) 410.00 /pz



Designazione	Codice	Descrizione	CHF/IVA escl.
--------------	--------	-------------	---------------



### Barriere d'aria «PAMIR 2500» per aperture fino a 2,5 m di altezza

Barriera d'aria sottile per il montaggio orizzontale sopra gli ingressi fino a max. 2,5m. L'apparecchio viene regolato tramite il sistema di controllo «FC» intelligente, disponibile separatamente (pagina 13.8). Una portata volumetrica ottimizzata (tecnologia THERMOZONE®) impedisce la fuoriuscita d'aria calda e la penetrazione d'aria fredda. Involucro in lamiera d'acciaio zincato a caldo e verniciato a polvere, il lato anteriore è facile da rimuovere semplificando così l'installazione e la manutenzione. Elementi riscaldanti tubolari chiusi e inossidabili, protezione sovratemperatura con funzione reset, montaggio semplice a parete tramite staffa in dotazione, montaggio a plafone possibile grazie agli accessori. Allacciamento elettrico per riscaldamento e sistema di controllo tramite morsettiera.

Colore frontale: bianco (RAL 9016)

Parti restanti: grigio (RAL 7046)

Dimensioni (H x P): 210mm x 345mm

Grado di protezione: IP20



PAF2510E05	L-3834000	Barriera d'aria PAF2510E05 Lung. 1050mm	5kW/400V 3N	2160.00 /pz
		Portata volumetrica: 900/1450m³/h		
		Livelli di potenza: 1,7/3,3/5kW		
PAF2510E08	L-3834010	Barriera d'aria PAF2510E08 Lung. 1050mm	8kW/400V 3N	2290.00 /pz
		Portata volumetrica: 900/1450m³/h		
		Livelli di potenza: 3/5/8kW		
PAF2515E08	L-3834020	Barriera d'aria PAF2515E08 Lung. 1560mm	8kW/400V 3N	2960.00 /pz
		Portata volumetrica: 1400/2200m³/h		
		Livelli di potenza: 2,7/5,3/8kW		
PAF2515E12	L-3834030	Barriera d'aria PAF2515E12 Lung. 1560mm	12kW/400V 3N	3050.00 /pz
		Portata volumetrica: 1400/2200m³/h		
		Livelli di potenza: 4/8/12kW		
PAF2520E10	L-3834040	Barriera d'aria PAF2520E10 Lung. 2050mm	10kW/400V 3N	3930.00 /pz
		Portata volumetrica: 1800/2900m³/h		
		Livelli di potenza: 3,4/6,6/10kW		
PAF2520E16	L-3834050	Barriera d'aria PAF2520E16 Lung. 2050mm	16kW/400V 3N	4130.00 /pz
		Portata volumetrica: 1800/2900m³/h		
		Livelli di potenza: 6/10/16kW		

#### ④ Apparecchi senza riscaldamento su richiesta

#### Sistema di controllo «FC DIRECT» (Pacchetto di base)

Il contatto porta consente di attivare la barriera d'aria solo quando la porta è aperta. Quando la porta è chiusa, l'apparecchio rimane in modalità standby o continua a funzionare a una velocità ridotta, se è necessario un riscaldamento supplementare. La funzione calendario può essere utilizzata per impostare gli orari di funzionamento dell'apparecchio.

Funzioni: contatto porta, funzione calendario, timer filtro

Sistema di controllo per barriere d'aria FC DIRECT

Costituito da: unità di controllo (FCCF), 5m di cavo di comunicazione (FCBC5), contatto porta (FCDC).



FCDA	L-3834900	Sistema di controllo per barriere d'aria FC DIRECT		400.00 /pz
------	-----------	----------------------------------------------------	--	------------

#### ④ Altre varianti di regolazione a pagina 13.8

#### Accessori

Staffe di fissaggio per apparecchi da 1m e 1,5m (4 pezzi)

Staffe di fissaggio per apparecchi da 2m (6 pezzi)



PA2PF15	L-3839110	Staffe di fissaggio per apparecchi da 1m e 1,5m (4 pezzi)		80.00 /pz
PA2PF20	L-3839111	Staffe di fissaggio per apparecchi da 2m (6 pezzi)		110.00 /pz

Barre filettate da 1m per apparecchi da 1m e 1,5m (4 pezzi)

Barre filettate da 1m per apparecchi da 2m (6 pezzi)



PA34TR15	L-3839140	Barre filettate da 1m per apparecchi da 1m e 1,5m (4 pezzi)		60.00 /pz
PA34TR20	L-3839141	Barre filettate da 1m per apparecchi da 2m (6 pezzi)		90.00 /pz

Guida con canale da 1m per apparecchi da 1m e 1,5m (2 pezzi)

Guida con canale da 1m per apparecchi da 2m (3 pezzi)



PA2P15	L-3839115	Guida con canale da 1m per apparecchi da 1m e 1,5m (2 pezzi)		290.00 /pz
PA2P20	L-3839116	Guida con canale da 1m per apparecchi da 2m (3 pezzi)		410.00 /pz





Designazione	Codice	Descrizione	CHF/IVA escl.
		<b>Barriere d'aria «PAMIR 3500/4200/5000» per aperture fino a 5 m di altezza</b>	
		Barriera d'aria sottile con motori EC ad alta efficienza energetica per la regolazione continua del flusso d'aria, adatta a tutti i tipi di aree d'ingresso, per il montaggio orizzontale o verticale o anche per l'installazione a filo in un soffitto sospeso. L'apparecchio viene regolato tramite il sistema di controllo «FC» intelligente, disponibile separatamente (pagina 13.8). Una portata volumetrica ottimizzata (tecnologia THERMOZONE®) impedisce la fuoriuscita d'aria calda e la penetrazione d'aria fredda. Involucro in lamiera d'acciaio zincato a caldo e verniciato a polvere, il lato anteriore è facile da rimuovere semplificando così l'installazione e la manutenzione. Elementi riscaldanti tubolari chiusi e inossidabili, protezione sovratemperatura con funzione reset, allacciamento elettrico per riscaldamento e sistema di controllo tramite morsettiera. Gli accessori di montaggio non sono inclusi nella fornitura e devono essere ordinati separatamente. Colore frontale: bianco (RAL 9016) Parti restanti: grigio (RAL 7046) Grado di protezione: IP20	
		<b>«PAMIR 3500» per aperture fino a 3,5 m di altezza</b>	
		Dimensioni (H x P): 270 mm x 525 mm	
PAFEC3510E08	L-3834100	Barriera d'aria PAFEC3510E08 Lung. 1039 mm 8 kW/400V 3N	4070.00 /pz
		Portata volumetrica: 900/1800 m³/h	
		Livelli di potenza: 2,7/5,4/8,1 kW	
PAFEC3515E12	L-3834110	Barriera d'aria PAFEC3515E12 Lung. 1549 mm 12 kW/400V 3N	4950.00 /pz
		Portata volumetrica: 1400/2700 m³/h	
		Livelli di potenza: 3,9/7,8/12 kW	
PAFEC3520E16	L-3834120	Barriera d'aria PAFEC3520E16 Lung. 2039 mm 16 kW/400V 3N	6200.00 /pz
		Portata volumetrica: 1900/3500 m³/h	
		Livelli di potenza: 5,4/11/16 kW	
PAFEC3525E20	L-3834130	Barriera d'aria PAFEC3525E20 Lung. 2549 mm 20 kW/400V 3N	7880.00 /pz
		Portata volumetrica: 2350/4400 m³/h	
		Livelli di potenza: 6,6/13/20 kW	
		① I sistemi di controllo «FC» si trovano a pagina 13.8 ① Gli accessori di montaggio si trovano a pagina 13.6 ① Apparecchi senza riscaldamento su richiesta	
		<b>«PAMIR 4200» per aperture fino a 4,2 m di altezza</b>	
		Dimensioni (H x P): 295 mm x 611 mm	
PAFEC4210E12	L-3834200	Barriera d'aria PAFEC4210E12 Lung. 1039 mm 12 kW/400V 3N	5480.00 /pz
		Portata volumetrica: 1200/2400 m³/h	
		Livelli di potenza: 3,9/7,8/12 kW	
PAFEC4215E18	L-3834210	Barriera d'aria PAFEC4215E18 Lung. 1549 mm 18 kW/400V 3N	6570.00 /pz
		Portata volumetrica: 1800/3500 m³/h	
		Livelli di potenza: 6/12/18 kW	
PAFEC4220E24	L-3834220	Barriera d'aria PAFEC4220E24 Lung. 2039 mm 24 kW/400V 3N	8570.00 /pz
		Portata volumetrica: 2300/4700 m³/h	
		Livelli di potenza: 7,8/16/24 kW	
PAFEC4225E30	L-3834230	Barriera d'aria PAFEC4225E30 Lung. 2549 mm 30 kW/400V 3N	10120.00 /pz
		Portata volumetrica: 3100/6150 m³/h	
		Livelli di potenza: 9,9/20/30 kW	
		① I sistemi di controllo «FC» si trovano a pagina 13.8 ① Gli accessori di montaggio si trovano a pagina 13.6 ① Apparecchi senza riscaldamento su richiesta	

	Designazione	Codice	Descrizione	CHF/IVA escl.
	PAFEC5010E12	L-3834300	<b>«PAMIR 5000» per aperture fino a 5 m di altezza</b> Dimensioni (H x P): 295 mm x 611 mm Barriera d'aria PAFEC5010E12 Lung. 1039 mm 12 kW/400V 3N	7570.00 /pz
	PAFEC5015E18	L-3834310	Barriera d'aria PAFEC5015E18 Lung. 1549 mm 18 kW/400V 3N	9020.00 /pz
	PAFEC5020E24	L-3834320	Barriera d'aria PAFEC5020E24 Lung. 2039 mm 24 kW/400V 3N	12100.00 /pz
	PAFEC5025E30	L-3834330	Barriera d'aria PAFEC5025E30 Lung. 2549 mm 30 kW/400V 3N	13410.00 /pz

④ I sistemi di controllo «FC» si trovano a pagina 13.8  
④ Apparecchi senza riscaldamento su richiesta

### Accessori di montaggio

	PA34WB15	L-3839100	<b>Staffe a parete</b> Per il montaggio orizzontale dell'apparecchio su una parete. Staffe a parete per apparecchi da 1 m e 1,5 m (2 pezzi)	120.00 /pz
	PA34WB20	L-3839101	Staffe a parete per apparecchi da 2 m (3 pezzi)	180.00 /pz
	PA34WB30	L-3839102	Staffe a parete per apparecchi da 2,5 m (4 pezzi)	240.00 /pz





	PA34CB15	L-3839120	<b>Staffe a soffitto</b> Staffe a soffitto per il montaggio dell'apparecchio sul soffitto con cavi o barre filettate (non incluse nella fornitura). Le barre filettate devono essere utilizzate in combinazione con gli smorzatori di vibrazioni (PA34VD).	50.00 /pz
	PA34CB20	L-3839121	Staffe a soffitto per apparecchi da 2 m (6 pezzi)	80.00 /pz
	PA34CB30	L-3839122	Staffe a soffitto per apparecchi da 2,5 m (8 pezzi)	110.00 /pz















	PA34TR15	L-3839140	<b>Barre filettate</b> Barre filettate per il montaggio dell'apparecchio sul soffitto. Da utilizzare in combinazione con le staffe a soffitto (PA34CB) e gli smorzatori di vibrazioni (PA34VD).	60.00 /pz
	PA34TR20	L-3839141	Barre filettate da 1 m per apparecchi da 2,0 m (6 pezzi)	90.00 /pz
	PA34TR30	L-3839142	Barre filettate da 1 m per apparecchi da 2,5 m (8 pezzi)	125.00 /pz

	PA34WS15	L-3839130	<b>Kit di sospensione</b> Cavi metallici zincati con morsetti di fissaggio per la sicurezza degli apparecchi sospesi a soffitto. Lunghezza 3 m. Da utilizzare in combinazione con le staffe a soffitto (PA34CB).	170.00 /pz
	PA34WS20	L-3839131	Kit di sospensione per apparecchi da 2 m (6 pezzi)	260.00 /pz
	PA34WS30	L-3839132	Kit di sospensione per apparecchi da 2,5 m (8 pezzi)	370.00 /pz

	PA34VD15	L-3839150	<b>Smorzatori di vibrazioni</b> Riduce le vibrazioni in caso di montaggio a soffitto con barre filettate.	45.00 /pz
	PA34VD20	L-3839151	Smorzatori di vibrazioni per apparecchi da 2 m (6 pezzi)	65.00 /pz
	PA34VD30	L-3839152	Smorzatori di vibrazioni per apparecchi da 2,5 m (8 pezzi)	95.00 /pz

	PA3JK	L-3839160	<b>Kit di giunzione</b> Viene utilizzato per collegare in modo elegante ed uniforme gli apparecchi montati orizzontalmente e per adattare gli apparecchi orizzontali al montaggio verticale.	310.00 /pz
	PA4JK	L-3839161	Kit di giunzione e montaggio verticale per PAMIR 3500	360.00 /pz

	Designazione	Codice	Descrizione	CHF/IVA escl.	
			<b>Prolunga di mandata</b> Prolunga di mandata con funzione telescopica. Viene utilizzata per l'installazione sotto intonaco degli apparecchi nei controsoffitti. 130–200mm.		
	PA3XT10	L-3839200	Prolunga di mandata per PAFEC3510	570.00 /pz	
	PA3XT15	L-3839201	Prolunga di mandata per PAFEC3515	660.00 /pz	
	PA3XT20	L-3839202	Prolunga di mandata per PAFEC3520	680.00 /pz	
	PA3XT25	L-3839203	Prolunga di mandata per PAFEC3525	760.00 /pz	
	PA4XT10	L-3839205	Prolunga di mandata per PAFEC4210 & PAFEC5010	590.00 /pz	
	PA4XT15	L-3839206	Prolunga di mandata per PAFEC4215 & PAFEC5015	690.00 /pz	
	PA4XT20	L-3839207	Prolunga di mandata per PAFEC4220 & PAFEC5020	710.00 /pz	
	PA4XT25	L-3839208	Prolunga di mandata per PAFEC4225 & PAFEC5025	800.00 /pz	
				<b>Kit di design per montaggio a parete</b> Assicura un'installazione più ordinata a parete coprendo le staffe e i cavi. Da utilizzare in combinazione con le staffe a parete PA34WB.	
		PA3DW10	L-3839210	Kit di design parete per PAFEC3510	680.00 /pz
PA3DW15		L-3839211	Kit di design parete per PAFEC3515	750.00 /pz	
PA3DW20		L-3839212	Kit di design parete per PAFEC3520	850.00 /pz	
PA3DW25		L-3839213	Kit di design parete per PAFEC3525	900.00 /pz	
PA4DW10		L-3839215	Kit di design parete per PAFEC4210 & PAFEC5010	700.00 /pz	
PA4DW15		L-3839216	Kit di design parete per PAFEC4215 & PAFEC5015	780.00 /pz	
PA4DW20		L-3839217	Kit di design parete per PAFEC4220 & PAFEC5020	850.00 /pz	
PA4DW25		L-3839218	Kit di design parete per PAFEC4225 & PAFEC5025	930.00 /pz	
				<b>Kit di design per montaggio a soffitto</b> Assicura un'installazione più ordinata a soffitto coprendo le staffe, i cavi e i tubi. Per gli apparecchi da 1 a 1,5 metri sono necessari due kit di design, mentre gli apparecchi da 2 metri necessitano di tre kit e gli apparecchi da 2,5 metri di quattro kit. Da utilizzare in combinazione con i fissaggi per montaggio a soffitto.	
		PA3DCS	L-3839220	Kit di design soffitto small	Altezza 20–30 cm 920.00 /pz
	PA3DCM	L-3839221	Kit di design soffitto medium	Altezza 30–50 cm 980.00 /pz	
	PA3DCL	L-3839222	Kit di design soffitto large	Altezza 50–90 cm 1050.00 /pz	
	PA3DXT	L-3839223	Kit di design soffitto prolunga	42 cm 340.00 /pz	
	PA4DCS	L-3839225	Kit di design soffitto small	Altezza 20–30 cm 650.00 /pz	
	PA4DCM	L-3839226	Kit di design soffitto medium	Altezza 30–50 cm 680.00 /pz	
	PA4DCL	L-3839227	Kit di design soffitto large	Altezza 50–90 cm 750.00 /pz	
	PA4DXT	L-3839228	Kit di design soffitto prolunga	42 cm 340.00 /pz	
				<b>Kit di design per montaggio verticale</b> Assicura un'installazione verticale più ordinata.	
		PA3VDW15	L-3839230	Kit di design verticale per PAFEC3515	520.00 /pz
PA3VDW20		L-3839231	Kit di design verticale per PAFEC3520	540.00 /pz	
PA3VDW25		L-3839232	Kit di design verticale per PAFEC3525	750.00 /pz	
PA4VDW15		L-3839235	Kit di design verticale per PAFEC4215 & PAFEC5015	580.00 /pz	
PA4VDW20		L-3839236	Kit di design verticale per PAFEC4220 & PAFEC5020	600.00 /pz	
PA4VDW25		L-3839237	Kit di design verticale per PAFEC4215 & PAFEC5025	690.00 /pz	
				<b>Protezione antiurto</b> Protezione antiurto installata a pavimento	
		AXP300	L-3839240	Protezione antiurto per barriere d'aria PAMIR 3500/4200/5000	420.00 /pz
				① Carter di copertura in caso di installazione verticale su richiesta	

Designazione	Codice	Descrizione	CHF/IVA escl.
<b>Sistema di controllo «FC»</b>			
<p>Le nuove barriere d'aria della FRICO sono dotate di una scheda PC integrata. Questo permette il collegamento del sistema di controllo intelligente «FC». A seconda delle esigenze, ci sono 4 diversi pacchetti da scegliere, che permettono di ampliare la barriera d'aria con numerose funzioni intelligenti e a risparmio energetico.</p>			
<b>FC DIRECT</b> (Pacchetto di base)			
<p>Il contatto porta consente di attivare la barriera d'aria solo quando la porta è aperta. Quando la porta è chiusa, l'apparecchio rimane in modalità standby o continua a funzionare a una velocità ridotta, se è necessario un riscaldamento supplementare. La funzione calendario può essere utilizzata per impostare gli orari di funzionamento dell'apparecchio. Funzioni: contatto porta, funzione calendario, timer filtro</p>			
	FCDA	L-3834900	400.00 /pz
<p>Sistema di controllo per barriere d'aria FC DIRECT Costituito da: Unità di controllo (FCCF), 5m di cavo di comunicazione (FCBC5), contatto porta (FCDC).</p>			
<b>FC SMART</b> (Livello 2)			
<p>FC SMART è dotato di tutte le caratteristiche di FC DIRECT, oltre a caratteristiche aggiuntive per il risparmio energetico e la possibilità di regolazione tramite app (Bluetooth). L'app permette di accedere a tutte le funzioni del sistema, una precisa impostazione personalizzata e la configurazione di diverse zone. Funzioni supplementari: Regolazione tramite app, sensori opzionali senza fili, funzione assenza e boost, funzione ingresso a bussola, divisione in zone.</p>			
	FCSA	L-3834901	550.00 /pz
<p>Sistema di controllo per barriere d'aria FC SMART Costituito da: Unità di controllo (FCCF), 10m di cavo di comunicazione (FCBC10), contatto porta (FCDC), punto di accesso locale (FCLAP).</p>			
<b>FC PRO</b> (Livello 3)			
<p>FC PRO è dotato di tutte le caratteristiche di FC DIRECT e FC SMART, oltre a caratteristiche aggiuntive per il risparmio energetico. Grazie alle informazioni sulla temperatura interna/esterna, è possibile regolare il calore e il flusso d'aria come richiesto. Funzioni supplementari: Controllo automatico della portata d'aria, blocco automatico del riscaldamento.</p>			
	FCPA	L-3834902	680.00 /pz
<p>Sistema di controllo per barriere d'aria FC PRO Costituito da: Unità di controllo (FCCF), 10 m di cavo di comunicazione (FCBC10), contatto porta (FCDC), punto di accesso locale (FCLAP), sensore senza fili interno/esterno (FCTXRF)</p>			
<b>FC BUILDING</b>			
<p>Sistema di controllo completo per sistemi di gestione degli edifici tramite tensione di comando 0–10V o Modbus. I sensori di temperatura aggiuntivi richiesti devono essere ordinati separatamente.</p>			
	FCBA	L-3834903	640.00 /pz
<p>Sistema di controllo per barriere d'aria FC BUILDING Costituito da: Unità di controllo (FCCF), 10m di cavo di comunicazione (FCBC10), contatto porta (FCDC), punto di accesso all'edificio (FCBAP)</p>			
<b>Accessori/Pezzi di ricambio</b>			
	FCRTX	L-3834910	75.00 /pz
	FCOTX	L-3834911	100.00 /pz
	FCTXRF	L-3834912	125.00 /pz
	FCLAP	L-3834913	300.00 /pz
	FCBC05	L-3834920	45.00 /pz
	FCBC10	L-3834921	80.00 /pz
	FCBC25	L-3834922	195.00 /pz
	FCSC10	L-3834925	40.00 /pz
	FCSC25	L-3834926	95.00 /pz
	FCDC	L-3834930	35.00 /pz



## Riscaldamenti per chiese

Radiatori scuri a infrarossi «ST»	14.2
Cuscini riscaldanti «ETHERMODOM»	14.3
Corpi riscaldanti per finestre «FHK»	14.3
Sistema di automazione per chiese «KA-SYS»	14.4



Designazione      Codice      Descrizione      CHF/IVA escl.



## Radiatori scuri a infrarossi «ST»

Per il montaggio sotto la panca

I radiatori scuri a infrarossi «ST» dispongono di un rapido tempo di reazione e diffondono un calore confortevole. L'apparecchio viene allacciato tramite la spina incorporata con la presa allegata.

Per l'allaccio di altri radiatori scuri è a disposizione sul lato opposto una presa incorporata. I cavi di giunzione necessari devono essere ordinati separatamente. Montaggio semplice e veloce senza aprire l'apparecchio, protezione sovratemperatura integrata con riaccensione automatica, elementi riscaldanti infrangibili senza filamenti incandescenti.

Colore: marrone fango (RAL 8003)  
 Grado di protezione: IP21  
 Temperatura superficie: 80 °C  
 Tensione: 230V  
 Larghezza: 185 mm  
 Altezza: 60mm risp. 85 mm con supporto

### Tipo ST – Attacco a sinistra

Vista frontale sul bordo anteriore della panca



ST 050-L	H-3217050	Radiatore scuro L = 500 mm	200 Watt	425.00 /pz
ST 060-L	H-3217060	Radiatore scuro L = 600 mm	240 Watt	450.00 /pz
ST 070-L	H-3217070	Radiatore scuro L = 700 mm	280 Watt	470.00 /pz
ST 080-L	H-3217080	Radiatore scuro L = 800 mm	320 Watt	500.00 /pz
ST 090-L	H-3217090	Radiatore scuro L = 900 mm	360 Watt	520.00 /pz
ST 100-L	H-3217100	Radiatore scuro L = 1000 mm	400 Watt	545.00 /pz
ST 110-L	H-3217110	Radiatore scuro L = 1100 mm	440 Watt	565.00 /pz
ST 120-L	H-3217120	Radiatore scuro L = 1200 mm	480 Watt	590.00 /pz
ST 130-L	H-3217130	Radiatore scuro L = 1300 mm	520 Watt	615.00 /pz
ST 140-L	H-3217140	Radiatore scuro L = 1400 mm	560 Watt	640.00 /pz
ST 150-L	H-3217150	Radiatore scuro L = 1500 mm	600 Watt	660.00 /pz

### Tipo ST – Attacco a destra

Vista frontale sul bordo anteriore della panca



ST 050-R	H-3217550	Radiatore scuro L = 500 mm	200 Watt	425.00 /pz
ST 060-R	H-3217560	Radiatore scuro L = 600 mm	240 Watt	450.00 /pz
ST 070-R	H-3217570	Radiatore scuro L = 700 mm	280 Watt	470.00 /pz
ST 080-R	H-3217580	Radiatore scuro L = 800 mm	320 Watt	500.00 /pz
ST 090-R	H-3217590	Radiatore scuro L = 900 mm	360 Watt	520.00 /pz
ST 100-R	H-3217600	Radiatore scuro L = 1000 mm	400 Watt	545.00 /pz
ST 110-R	H-3217610	Radiatore scuro L = 1100 mm	440 Watt	565.00 /pz
ST 120-R	H-3217620	Radiatore scuro L = 1200 mm	480 Watt	590.00 /pz
ST 130-R	H-3217630	Radiatore scuro L = 1300 mm	520 Watt	615.00 /pz
ST 140-R	H-3217640	Radiatore scuro L = 1400 mm	560 Watt	640.00 /pz
ST 150-R	H-3217650	Radiatore scuro L = 1500 mm	600 Watt	660.00 /pz

ⓘ Termostati a partire dalla pagina 15.2

### Accessori







Spina uscita      H-3220900      Spina avvitabile (uscita)      20.00 /pz



Presa ingresso      H-3220910      Presa avvitabile (ingresso)      20.00 /pz



Giunzione-0,5      H-3220920      Cavo di giunzione 3 × 1 mm<sup>2</sup>, Lunghezza 0,5 m  
 Il cavo dispone da un lato di una spina incorporata (fusa), l'altro lato è libero.      30.00 /pz

Designazione	Codice	Descrizione	CHF/IVA escl.
		<b>Cuscini riscaldanti «ETHERMODOM»</b>	
		Cuscini riscaldanti elettrici per riscaldare superfici di appoggio fredde nelle chiese o per altre applicazioni simili. Il cuscino è costituito da una superficie in feltro, la quale viene fabbricata individualmente. Sotto lo strato in feltro si trova l'elemento riscaldante protetto da due strati in PVC. Le larghezze standard dei cuscini riscaldanti sono 32 cm e 40 cm, con potenza costante di 60 Watt al metro. I cuscini riscaldanti ETHERMODOM nella versione standard vengono forniti con 1 m di cavo d'alimentazione 2 x 0,75 mm <sup>2</sup> . Attacco a scelta a destra o a sinistra.	
		Colori: rosso (simile a RAL 3002) bordeaux (simile a RAL 4004) marrone (simile a RAL 8007)	
		Temperatura superficie: ca. 25–30 °C Tensione: 230V Potenza: 60W/m Larghezze standard: 32 cm/40 cm	
ETD-32	H	Cuscino riscaldante ETHERMODOM l = 32 cm	60W/m su richiesta
ETD-40	H	Cuscino riscaldante ETHERMODOM l = 40 cm	60W/m su richiesta
		① In caso di ordinazione, si prega di indicare l'attacco a destra o a sinistra	
		<b>Corpi riscaldanti per finestre «FHK»</b>	
		Compensa la dispersione termica delle finestre, impedendo così le correnti d'aria sgradevoli e l'acqua di condensa. Realizzati appositamente su misura, sottostruttura in alluminio, elemento riscaldante autoadesivo in silicone, con limitatore di temperatura integrato, con 1,5m di cavo d'alimentazione.	
		Potenza: fino a 750W/m Tensione: 230 o 400V Altezza: 4,8 cm Profondità: 25 cm	
	FHK-B	H	
			Con copertura in lamiera d'acciaio verniciata Colore: Colore RAL a scelta Corpo riscaldante per finestre con copertura in lamiera d'acciaio su richiesta
	FHK-G	H	
			<b>Tipo FHK-G</b> Con copertura in vetro Colore: p. es. bianco (riflessi verdi) Corpo riscaldante per finestre con copertura in vetro su richiesta
		① I regolatori si trovano nel capitolo 15	

Designazione	Codice	Descrizione	CHF/IVA escl.
		<p><b>Sistema di automazione per chiese «IKA-SYS»</b></p> <p>Rapidi cambiamenti di temperatura e un clima secco o umido, possono danneggiare la struttura muraria delle chiese. Un riscaldamento permanente per le poche ore di utilizzo da una parte è dannoso per la struttura muraria, dall'altra non è né ecologico, né economico.</p> <p>IKA-SYS è un sistema liberamente configurabile con tante possibilità di ampliamento. Per esempio luce, acustica o autorizzazione di accesso.</p> <p>Un grande display a colori offre il massimo comfort. Opzionalmente è anche possibile il controllo remoto via Internet.</p>	



## Apparecchi di regolazione

Termostati universali con temporizzatore	15.2
Termostati a pavimento	15.4
Termostati ambiente	15.5
Termostato con spina intermedia	15.6
Limitatore di temperatura massima	15.6
Termostato per montaggio nel quadro elettrico	15.6
Apparecchi di regolazione per riscaldamenti ad accumulazione	15.7
Termostato Triac ERP	15.8
Regolazione radiocomandata «SKY»	15.8
Temporizzatori/Interruttori intermedi	15.8
Regolatore ad impulsi/Regolatore di potenza	15.9
Timer	15.9
Sistema di automazione domotica «eNEXHO»	15.10
Regolazione digitale temperatura/umidità dell'aria	15.10

Designazione      Codice      Descrizione      CHF/IVA escl.

**Termostati universali con temporizzatore**

Per diverse applicazioni di riscaldamento

Questi termostati possono essere configurati come termostato a pavimento, d'ambiente o come termostato combinato e soddisfano la Direttiva Ecodesign\*.

④ I termostati con sonda verranno forniti con tubo in alluminio M20



eTOUCH eco+ V2      F-1976003

Termostato universale sotto intonaco eTOUCH ECO+ V2  
Può essere utilizzato come termostato a pavimento, termostato a pavimento con limitatore della temperatura ambiente, termostato ambiente, termostato ambiente con limitatore della temperatura del pavimento o come regolatore ad impulsi. Programmi editabili (appartamento, ufficio, timer), display a colori, semplice guida a menù, funzione autoapprendimento, riconoscimento abbassamento improvviso della temperatura, ingresso di comando per temporizzatore esterno, visualizzazione del consumo energetico, compatibile con le sonde di temperatura più comuni. Con 3m di sonda NTC-10K-3.  
Grado di protezione:      IP21  
Riserva di carica:      36 h  
Campo di regolazione:      5–35 °C  
Capacità d'apertura:      16A (1 NO)

230.00 /pz



eTOUCH-PRO-1-W      F-1976040

Termostato universale sotto intonaco eTOUCH-PRO-1-W (bianco)  
Può essere integrato nella rete WLAN a 2,4 GHz, che consente di regolare il termostato a distanza tramite un'app gratuita per iOS o Android. Può essere utilizzato come termostato a pavimento, a pavimento con limitatore della temperatura ambiente, termostato ambiente, ambiente con limitatore della temperatura del pavimento o come regolatore ad impulsi. Modalità temporizzazione, display a colori 1,8", semplice guida a menù, funzione autoapprendimento, riconoscimento abbassamento improvviso della temperatura, ingresso di comando per temporizzatore esterno, visualizzazione del consumo energetico, compatibile con le sonde di temperatura più comuni. Fornitura con 3m di sonda NTC-10K-3.  
Grado di protezione:      IP21  
Riserva di carica:      3h  
Campo di regolazione:      5–40 °C  
Capacità d'apertura:      16A (1 NO)

220.00 /pz



eTOUCH-PRO-1-B      F-1976041

Termostato universale sotto intonaco eTOUCH-PRO-1-B (nero)

220.00 /pz



eTWIST-CH      F-1976010

Termostato universale sotto intonaco con selettore rotativo  
Scelta semplice della temperatura del pavimento o ambiente tramite selettore rotativo. Tramite Bluetooth e l'app gratuita (ETHERMA eControl) sono possibili altre funzioni come la configurazione delle ore di commutazione e la scelta delle modalità di funzionamento (termostato a pavimento, d'ambiente, combinato e PWM in %). Funzione autoapprendimento, riconoscimento abbassamento improvviso della temperatura, ingresso di comando per abbassamento tramite temporizzatore esterno, informazioni sulle ore di funzionamento e la curva di temperatura. Fornitura con 3m di sonda NTC-10K-3.  
Grado di protezione:      IP21  
Riserva di carica:      Orario: 2h  
Altri parametri: 10 anni  
Campo di regolazione:      5–35 °C  
Capacità d'apertura:      16A (1 NO)

210.00 /pz

\*www.systemtherm.ch/erp







	Designazione	Codice	Descrizione	CHF/IVA escl.
	ED-277 bianco	F-1973300	Termostato universale sotto intonaco ED-277-F bianco «EDIZIOdue» Può essere utilizzato come termostato a pavimento, d'ambiente o come termostato ambiente con limitatore della temperatura del pavimento. Display OLED, programma settimanale editabile, funzione autoapprendimento, riconoscimento abbassamento improvviso della temperatura, ingresso di comando per temporizzatore esterno, modalità di funzionamento: Comfort/Eco/Ferie/Gelo/Off, commutazione automatica dell'ora legale/solare, configurazione mediante app o direttamente sul termostato. In caso di utilizzo come termostato a pavimento o termostato ambiente con limitatore della temperatura del pavimento la sonda NTC-33K-4 deve essere ordinata separatamente. Campo di reg. ambiente: 5-35 °C Campo di reg. pavimento: 5-50 °C Capacità d'apertura: 10A (1NO o 1NC)/230V AC	360.00 /pz
	ED-277 color	F-1973301	Termostato universale sotto intonaco ED-277-F color «EDIZIOdue» Colori disponibili: grigio chiaro <sup>65</sup> , grigio scuro <sup>67</sup> , nero <sup>60</sup> , Vaniglia <sup>37</sup> , crema <sup>35</sup> , sabbia <sup>36</sup> , coffee <sup>57</sup> , lemon <sup>88</sup> , olive <sup>80</sup> , berry <sup>41</sup> .	370.00 /pz
	NTC-33K-4	F-1940100	Sonda di temperatura esterna NTC-33K-4 (33 kΩ a 25 °C) Con 4 m di cavo d'alimentazione. Compatibile con diversi termostati EBERLE e per i modelli ED-271-F e ED-277-F	25.00 /pz
	TAP16R	L-3895330	Termostato universale con temporizzatore TAP16R Per il montaggio su scatola d'incasso internazionale o montaggio sopra intonaco tramite scatola allegata. Termostato ambiente elettronico con la possibilità di collegare una sonda ambiente esterna. Display LCD, programmi preimpostati, funzione autoapprendimento, riconoscimento abbassamento improvviso della temperatura, programma protezione antigelo. Grado di protezione: IP21 Campo di regolazione: 5-37 °C Capacità d'apertura: 16A (1NO)/230V AC	200.00 /pz
	TEP44	F-3895331	Scatola di protezione per termostato TAP16R Aumenta la classe di protezione del TAP16R a IP44. Attenzione! Richiede l'allacciamento della sonda ambiente esterna RTX54.	30.00 /pz
	RTX54	F-1976091	Sonda ambiente esterna (NTC-10K) In caso di utilizzo della scatola di protezione TEP44 o se la posizione del TAP16R non è adatta per la rilevazione della temperatura. Grado di protezione IP54.	60.00 /pz
	Scatola HA-54	F-1945250	<b>Accessori</b> Scatola sopra intonaco HA-54 bianca, Gr. 1, alt. 54 mm, per eTOUCH eco+ V2 e FIT 3F, dimensioni (L x l) = 86 x 86 mm	6.60 /pz
	Scatola ED-54	F-1945255	Scatola sopra intonaco ED-54 bianca, Gr. 1, alt. 54 mm, «EDIZIOdue», per ED-271-F o ED-277-F, dimensioni (L x l) = 74 x 74 mm	6.60 /pz
	Scatola EB-29	F-1976095	Scatola sopra intonaco EB-29, altezza 29 mm Per eTOUCH-PRO-1, dimensioni (L x l) = 87 x 87 mm.	11.00 /pz
	Tubo M20	F-1945510	20cm di tubo in alluminio M20 Come finale del tubo della sonda per riscaldamenti a pavimento. Incluso in tutte le forniture dei termostati a pavimento.	5.00 /pz

Designazione	Codice	Descrizione	CHF/IVA escl.	
<b>Termostati a pavimento</b>				
Per riscaldamenti a pavimento				
Questi termostati non dispongono di una rilevazione della temperatura ambiente ed inoltre, non soddisfano la Direttiva Ecodesign*.				
<b>④ Fornitura con tubo in alluminio M20</b>				
	Eberle F2A	F-1902000	Termostato a pavimento sotto intonaco F2A Abbassamento di temperatura (3 o 5K) tramite temporizzatore esterno, interruttore On/Off, con 4m di sonda. Campo di regolazione: * a 5 (10–50 °C) Capacità d'apertura: 16A (1 NO)/230V AC	205.00 /pz
	ED-271-F bianco	F-1973000	Termostato a pavimento sotto intonaco ED-271-F bianco «EDIZIOdue», abbassamento di temperatura (3 o 5K) tramite temporizzatore esterno, interruttore On/Off, con 4m di sonda. Campo di regolazione: . .   . .   . . (10–40 °C) Capacità d'apertura: 16A (1 NO)/230V AC	358.00 /pz
	ED-271-F color	F-1973001	Termostato a pavimento sotto intonaco ED-271-F color «EDIZIOdue», colori disponibili: grigio chiaro <sup>65</sup> , grigio scuro <sup>67</sup> , nero <sup>60</sup> , vaniglia <sup>37</sup> , crema <sup>35</sup> , sabbia <sup>36</sup> , coffee <sup>57</sup> , lemon <sup>88</sup> , olive <sup>80</sup> , berry <sup>41</sup> .	367.00 /pz
	Eberle E 525.31/i	F-1900310	Termostato a pavimento sopra intonaco 525.31/i Interruttore On/Off, limitazione del campo, fornitura con telaio di montaggio ARA 1-E e 4m di sonda. Campo di regolazione: 1 a 6 (10–60 °C) Capacità d'apertura: 16A (1 NO)/230V AC	170.00 /pz
<b>Termostato a pavimento con temporizzatore digitale</b>				
Per regolare la temperatura del pavimento, abbassamento di temperatura tramite temporizzatore integrato.				
	Eberle FIT 3F	F-1900400	Termostato a pavimento sotto intonaco FIT 3F Con temporizzatore digitale, simile a EDIZIOdue però non compatibile con le combinazioni EDIZIOdue, display grande con retroilluminazione, visualizzazione del testo per un utilizzo comprensibile, multilingue, programmi preimpostati, funzione autoapprendimento, funzione ferie, timer breve, funzione antigelo, il campo di regolazione della temperatura può essere limitato, riserva di carica 10 anni, commutazione automatica dell'ora legale/solare, con 4m di sonda, utilizzo tramite 4 tasti. Campo di regolazione: 10–40 °C Capacità d'apertura: 16A (1 NO)/230V AC	260.00 /pz
	Scatola HA-54	F-1945250	Scatola sopra intonaco HA-54 bianca, Gr. 1, altezza 54 mm, per FIT 3F, dimensioni (L x l) = 86 x 86 mm.	6.00 /pz
<b>Termostati a pavimento con temporizzatore analogico</b>				
Per regolare la temperatura del pavimento, temperature giornaliere e notturne regolabili individualmente.				
	Eberle easy 3 ft	F-1901300	Termostato a pavimento sopra intonaco EASY 3 FT Con temporizzatore analogico giornaliero, con 4m di sonda, temperature giornaliere e notturne regolabili individualmente, riserva di carica circa 100h, limitazione del campo. Fornitura con telaio di montaggio ARA EASY. Interruttore: Giorno-Notte-Auto-Gelo-Off Campo di reg. giorno: 1–5 (10–50 °C) Campo di reg. notte: 1–5 (10–50 °C) Capacità d'apertura: 16A (1 CO)/230V AC	280.00 /pz
	Eberle easy 3 fw	F-1901310	Come EBERLE EASY 3 FT, però con programma settimanale	280.00 /pz

\*www.systectherm.ch/erp









Designazione	Codice	Descrizione	CHF/IVA escl.
<b>Termostati ambiente</b>			
Durante la progettazione vogliate tenere conto della Direttiva Ecodesign*.			
	eTOUCH hybrid F-1976020	<b>Cronotermostato digitale</b> Termostato ambiente sotto intonaco con temporizzatore e timer Frontale in vetro bianco, display OLED, temporizzatore con programma giornaliero e settimanale, 4 tasti capacitivi, funzione timer, regolazione della temperatura ambiente, funzione autoapprendimento, funzione antigelo, 2 uscite di commutazione (timer/termostato). Dimensioni (L x l x P): 90 x 90 x 13 mm Timer: 1h/2h/3h Campo di reg. termostato: 18-25 °C Capacità d'apertura (totale): 16 A (2NO)	420.00 /pz
	Eberle easy 3 stt F-1920300	<b>Cronotermostato analogico</b> Termostato ambiente sopra intonaco con temporizzatore giornaliero, può essere montato su scatola d'incasso Gr. 1 tramite il telaio di montaggio, riserva di carica circa 100h, temperature giornaliere e notturne regolabili individualmente, morsetto per abbassamento tramite telecomando telefonico per una commutazione della temperatura giorno/notte. Fornitura con telaio di montaggio ARA EASY. Interruttore: Giorno-Notte-Auto-Gelo-Off Lampade spia: - Riscaldamento attivo - Abbassamento Campo di reg. giorno: 5-30 °C Campo di reg. notte: 5-30 °C Capacità d'apertura: 16 A (1 CO)/230V AC	265.00 /pz
	Eberle easy 3 stw F-1920310	Come EASY 3 STT, però con temporizzatore settimanale	265.00 /pz
	Eberle 8011 F-1918011	<b>Termostati ambiente semplici</b> Termostato ambiente sotto intonaco 8011 Termostato bimetallico, abbassamento di temperatura (4K) tramite temporizzatore esterno con fase, interruttore On/Off. Campo di regolazione: * a 6 (5-30 °C) Capacità d'apertura: 10 A (1 NC)/230V AC	110.00 /pz
	ED-251 bianco F-1972000	Termostato ambiente sotto intonaco ED-251 bianco «EDIZIOdue» Termostato bimetallico, non adatto per il montaggio in una combinazione, abbassamento di temperatura (3K) tramite temporizzatore esterno, interruttore On/Off. Campo di regolazione: . .   . .   . . (5-30 °C) Capacità d'apertura: 10 A (1 NC)/230V AC	125.00 /pz
	ED-251 color F-1972001	Termostato ambiente sotto intonaco ED-251 color «EDIZIOdue» Colori disponibili: grigio chiaro <sup>65</sup> , grigio scuro <sup>67</sup> , nero <sup>60</sup> , vaniglia <sup>37</sup> , crema <sup>35</sup> , sabbia <sup>36</sup> , coffee <sup>57</sup> , lemon <sup>88</sup> , olive <sup>80</sup> , berry <sup>41</sup> .	132.00 /pz
	Eberle 6202 F-1916202	Termostato ambiente sopra intonaco 6202 Termostato bimetallico per il montaggio su scatola d'incasso Gr. 1, abbassamento della temperatura (5K) tramite temporizzatore esterno con fase, con telaio di montaggio ARA 1-E. Interruttore: Rete On/Off Campo di regolazione: 5-30 °C Capacità d'apertura: 10 A (1 NC)/230V AC	70.00 /pz
	Eberle 6145 F-1916145	Termostato ambiente sopra intonaco 6145 Termostato bimetallico con coperchio chiuso, per il montaggio su scatola d'incasso Gr. 1, abbassamento della temperatura (5K) tramite temporizzatore esterno con fase, fornitura con telaio di montaggio ARA 1-E. Campo di regolazione: 5-30 °C Capacità d'apertura: 10 A (1 NC)/230V AC	70.00 /pz









\* www.systemtherm.ch/erp

	Designazione	Codice	Descrizione	CHF/IVA escl.
			<b>Telai di montaggio</b> Telai per il montaggio dei termostati sulla maggior parte delle scatole d'incasso internazionali.	
	ARA 1-E	F-1945010	Telaio di montaggio per EBERLE E 6202, E 6145, E 525.31/i	5.00 /pz
	ARA easy	F-1945020	Telaio di montaggio per EBERLE EASY 3 FT/3 FW/3 STT/3 STW	10.00 /pz
			<b>Termostato con spina intermedia</b>	
	Eberle 3311	F-1932010	Termostato ambiente con cavo e spina intermedia Termostato ambiente elettromeccanico senza retroazione termica, con 2,5m di cavo e spina intermedia tipo 12. Campo di regolazione: 5–30 °C Capacità d'apertura: 16A (1NC)/230V AC	90.00 /pz
			<b>Limitatore di temperatura massima</b>	
	ITR-4	F-1931400	Limitatore di temperatura massima ITR-4 Montaggio su guida DIN 35 mm (spazio necessario 36 mm), per limitare la temperatura del pavimento dei riscaldamenti a pavimento in combinazione con dei termostati ambiente, con 4 m di sonda. Campo di regolazione: 0–60 °C Capacità d'apertura: 10A (1NO)/230V AC	150.00 /pz
			<b>Termostati da incorporare nel quadro elettrico</b>	
	SX-102	F-1971001	Termostato elettronico con display LC (senza sonda) Montaggio su guida DIN 35 mm (spazio necessario 22,5 mm). Visualizzazione della temperatura effettiva sul display. I seguenti parametri sono configurabili: temperatura nominale, isteresi, limite inferiore e massimo di esercizio, tempo minimo di attivazione, valori limite di avvertimento. Tensione: 230V AC Misura d'ingresso: PT1000 (2 fili) Campo di misura: -200–600 °C Capacità d'apertura: 10A (1 CO)/230V AC	255.00 /pz
	PT1000-SI2-4	F-1978000	Sonda PT1000 con 4 m di cavo in silicone (2 fili) Campo di esercizio: -50–180 °C	35.00 /pz
	PT1000-SI2-12	F-1978003	Sonda PT1000 con 12 m di cavo in silicone (2 fili) Campo di esercizio: -50–180 °C	85.00 /pz
	PT1000-SI2-20	F-1978004	Sonda PT1000 con 20 m di cavo in silicone (2 fili) Campo di esercizio: -50–180 °C	100.00 /pz
	PT1000-RF2-1	F-1978011	Sonda ambiente PT1000 (2 fili) Dimensioni: 82 × 96 × 25 mm Campo di esercizio: -35–70 °C Grado di protezione: IP20	50.00 /pz
	PT1000-AF2-1	F-1978010	Sonda di temperatura esterna PT1000 (2 fili) Dimensioni: 64 × 58 × 36 mm Campo di esercizio: -50–90 °C Grado di protezione: IP65	50.00 /pz

Designazione	Codice	Descrizione	CHF/IVA escl.
<b>Apparecchi di regolazione per riscaldamenti ad accumulazione</b>			
<p>Apparecchi di regolazione per il montaggio nel quadro elettrico. Montaggio su guida DIN 35 mm (spazio necessario 54 mm), consente di caricare il sistema di riscaldamento a pavimento in base alle condizioni atmosferiche.                      Attenzione: La comunicazione tramite il TGN-Bus è consentita solo all'interno del sottoquadro di distribuzione.</p>			
<b>Apparecchi di regolazione universali</b>			
	Tekmar 1981-USG F-1951981	Apparecchio di regolazione universale TEKMAR 1981-USG (TGN) Può essere utilizzato come apparecchio di regolazione centrale o per appartamenti. Regolazione intelligente della carica di qualsiasi modello con sistema di sbloccaggio, alternativa di regolazione diretta o invertita, programma orario settimanale per le impostazioni di comfort, modalità vacanza per i periodi di assenza, selezionabili tutte le principali curve caratteristiche delle sonde, compatibile con tutte le sonde climatiche. TGN-Bus per la comunicazione con altri apparecchi (SELV), Mini-USB per Laptop/PC, accesso remoto tramite Internet Gateway opzionale, display touch con retroilluminazione.	1210.00 /pz
	Tekmar 1985-USG F-1951985	Apparecchio di regolazione universale TEKMAR 1985-USG (ED/TGN) Come Tekmar 1981-USG, però con uscita del segnale di controllo supplementare e TGN/230-Bus.	1450.00 /pz
<b>Regolatori di carica universali</b>			
<p>Regolatori di carica universali per impianti con sistema di controllo ED o TGN, circuiti di carica indipendenti con valore finale di carica regolabile, livello di carica sostitutivo e isteresi, sistema di durata della messa in circuito 30–100%, 4 programmi settimanali, selezionabili tutte le principali curve caratteristiche delle sonde, ingresso segnale ED regolabile (sistema 1 filo).</p>			
	Tekmar 1982-ULR F-1951982	Regolatore per 2 zone, escl. 2 sonde tipo 3133 (ED/TGN)	770.00 /pz
	Tekmar 1984-ULR F-1951984	Regolatore per 4 zone, escl. 4 sonde tipo 3133 (ED/TGN)	1110.00 /pz
	Tekmar 1983-ULR F-1951983	Regolatore per 3 zone, escl. 3 sonde tipo 3133 (ED/TGN) Con ingresso ED libero da potenziale per la sostituzione dei regolatori tipo unicomp 547.2 e 547.3.	990.00 /pz
<b>Regolatori di carica</b>			
<p>Regolatori di carica per riscaldamenti a pavimento ad accumulazione con sistema a corrente continua, circuiti di carica indipendenti con valore finale di carica regolabile, livello di carica sostitutivo e isteresi, sistemi a corrente continua TEKMAR/DIMPLEX/DRT disponibili, 4 programmi settimanali, selezionabili tutte le principali curve caratteristiche delle sonde, ingresso segnale ED regolabile (sistema 1 filo), ingresso Z1/Z2/KU per tensione di controllo DC.</p>			
	Tekmar 1962-ALR F-1951962	Regolatore per 2 zone, escl. 2 sonde tipo 3133 (DC/TGN)	940.00 /pz
	Tekmar 1963-ALR F-1951963	Regolatore per 3 zone, escl. 3 sonde tipo 3133 (DC/TGN)	1320.00 /pz
	Tekmar 1964-ALR F-1951964	Regolatore per 4 zone, escl. 4 sonde tipo 3133 (DC)	1320.00 /pz
	Tekmar 1962-NOV F-1951969	Regolatore per 1 zona (Accum.-Diretto) escl. 2 sonde 3133 (DC/TGN)	930.00 /pz
<b>Convertitore dell'intensità di carica</b>			
<p>Conversione dell'intensità di carica del TEKMAR TGN-Bus oppure un sistema di controllo ED a vari segnali di controllo DC</p>			
	Tekmar 1988-LGU F-1951988	Convertitore di intensità di carica TEKMAR 1988-LGU	580.00 /pz
<b>Sonda di temperatura</b>			
	Tekmar 3133 F-1963133	Sonda di temperatura TEKMAR 3133 per apparecchi di regolazione TEKMAR 18.. Lunghezza del cavo: 6m Diametro della sonda: 6mm	65.00 /pz
<b>Schema d'impianto</b>			
<p>Ⓛ Gli schemi standard sono gratuiti. Gli schemi individuali verranno fatturati secondo il dispendio effettivo.</p>			



	Designazione	Codice	Descrizione	CHF/IVA escl.
<b>Termostato Triac ERP</b>				
	ERP	L-3293900	Termostato Triac tipo ERP La sonda di temperatura incorporata può essere sostituita con la sonda tipo ERPRG (da ordinare separatamente). Possibilità di abbassamento (regolabile da 1 a 10°C) tramite temporizzatore esterno.	270.00 /pz
			Campo di regolazione: 0–30°C (in continuo) Grado di protezione: IP20 Carico minimo: 1A Carico massimo (230V): 3680W/16A Carico massimo (400V2): 6400W/16A	
	ERPS	L-3293901	Modulo Slave per termostato Triac tipo ERP	265.00 /pz
	ERPRG	L-3293902	Sonda ambiente esterna per termostato Triac tipo ERP	115.00 /pz
<b>Regolazione radiocomandata «SKY»</b>				
	SKY-RFU-02	Y-1921921	Termostato ambiente radiocomandato (trasmettitore) SKY-RFU-02 Montaggio sopra intonaco, con temporizzatore programmabile, può inviare segnali a uno o più ricevitori radio SKY-E-03, display grande, visualizzazione del valore nominale o effettivo, manopola per le funzioni: Off, Antigelo, Abbassamento, Automatico, Temperatura comfort, Orario, Programmazione. Campo di regolazione: 5–30°C Dimensioni: 135 × 81 × 22 mm Portata: ca. 100–300 m in ambienti senza ostacoli	150.00 /pz
	SKY-E-03	Y-1921952	Ricevitore radiocomandato SKY-E-03, montaggio sopra intonaco LED per la visualizzazione dello stato di commutazione dell'uscita, utilizzo manuale in caso di guasto, punto d'ingresso del cavo in basso. Dimensioni (L × l × P): 120 × 54 × 25 mm Grado di protezione: IP44 Capacità d'apertura: 16A (1 NO)/230V	130.00 /pz
	ASTRUM 6640	Y-1921953	Ricevitore radiocomandato ASTRUM 6640 Per montaggio sopra intonaco, LED per la visualizzazione dello stato di commutazione dell'uscita, utilizzo manuale in caso di guasto, punto d'ingresso del cavo in basso. Dimensioni (L × l × P): 120 × 54 × 25 mm Grado di protezione: IP44 Capacità d'apertura: 16A (1 NO)/230V (a potenziale zero)	135.00 /pz
<b>Temporizzatori/Interruttori intermedi</b>				
	SSU 101	C-2701460	<b>Temporizzatore a presa</b> Temporizzatore digitale a presa Con 20 programmi, generatore casuale, programma conto alla rovescia, protezione bambini, riserva di carica 3h. Capacità d'apertura: 10A/230V	35.00 /pz
	ZS 101	C-2701470	<b>Interruttori intermedi</b> Adattatore con interruttore tipo 13 Per accendere/spengere facilmente gli apparecchi elettrici. Capacità d'apertura: 10A/230V	18.00 /pz
	ZS 102	C-2701471	Interruttore a levetta Spina con presa tipo 12/13 con 2 m di cavo Td 3 × 1 mm <sup>2</sup> . Per accendere/spengere facilmente gli apparecchi elettrici. Capacità d'apertura: 10A/230V	48.00 /pz

	Designazione	Codice	Descrizione	CHF/IVA escl.
<b>Regolatore ad impulsi/Regolatore di potenza</b>				
	TA-16	F-1970800	Regolatore ad impulsi, montaggio in scatola d'incasso Gr. 1 Campo di regolazione: 0-100 % Corrente permanente: 16A/230V AC	320.00 /pz
	CIRT	L-3293910	Regolatore di potenza con timer tipo CIRT Potenza d'uscita regolabile (25-100 % commutato), durata a scelta 0,5h/1h/2h/4h o 4h/8h/16h/24h Grado di protezione: IP44 Carico minimo: 1A Carico massimo (230V): 3500W/15A Carico massimo (400V2): 6000W/15A	200.00 /pz
<b>Timer</b>				
	eTOUCH hybrid	F-1976020	<b>Cronotermostato con timer</b> Termostato ambiente sotto intonaco con temporizzatore e timer Frontale in vetro bianco, display OLED, temporizzatore con programma giornaliero e settimanale, 4 tasti capacitivi, funzione timer, regolazione della temperatura ambiente, funzione autoapprendimento, funzione antigelo, 2 uscite di commutazione (timer/termostato). Dimensioni (L x l x P): 90 x 90 x 13 mm Timer: 1h/2h/3h Campo di reg. termostato: 18-25 °C Capacità d'apertura (totale): 16A (2NO)	20.00 /pz
<b>Timer (con fili)</b>				
Combinazione tra un pulsante sotto intonaco (FELLER EDIZIODue) e un temporizzatore. Permette il funzionamento di un apparecchio per max. 120 minuti. Il funzionamento timer può essere interrotto prematuramente azionando nuovamente il pulsante (solo in modalità ESV). Temporizzatore: 1-12 minuti (ESV-120 Min) Profondità di posa scatola: 44 mm Capacità d'apertura: 10A/230V				
	Ti-61-gb	F-1973861	Pulsante sotto intonaco bianco con LED giallo e temporizzatore.	225.00 /pz
	Ti-60-gb	F-1973860	Pulsante sotto intonaco nero con LED giallo e temporizzatore.	225.00 /pz
	Ti-61-bl	F-1973961	Pulsante sotto intonaco bianco con LED blu e temporizzatore.	225.00 /pz
	Ti-60-bl	F-1973960	Pulsante sotto intonaco nero con LED blu e temporizzatore.	225.00 /pz
<b>Timer (radiocomandato)</b>				
Tramite uno dei seguenti trasmettitori radiocomandati ed il ricevitore F-SR-230V, è possibile limitare le ore di funzionamento di un apparecchio elettrico (funzione Booster).				
	F-Ti4-61	F-3991920	Pulsante radiocomandato (trasmettitore) bianco con telaio di montaggio «EDIZIODue» Pulsante senza fili e senza batterie (Enocean) che può semplicemente essere incollato o avvitato alla parete. Compatibile con le cornici di montaggio FELLER, ABB o HAGER.	120.00 /pz
	F-SR-230 V	F-3991925	Attuatore radiocomandato a potenziale zero (ricevitore) Con temporizzatore (max. 120 Min), per il montaggio nella scatola d'incasso per un carico ohmico fino a max. 2000W.	220.00 /pz

Designazione	Codice	Descrizione	CHF/IVA escl.	
<b>Sistema di automazione domotica «eNEXHO»</b>				
	eNEXHO-NT	F-1975235	Interfaccia eNEXHO-NT Per l'allacciamento al rispettivo router Wi-Fi. Permette di regolare e sorvegliare tutta la tecnica domestica eNEXHO da casa o da remoto tramite tablet o smartphone. Applicazione gratuita per iOS e Android.	480.00 /pz
	LAVA-R	F-1921985	Termostato LAVA®-R per sistema PLUG & PLAY LAVA® 2.0 In combinazione con l'interfaccia eNEXHO-NT, la regolazione dei radiatori a infrarossi LAVA® con dei programmi orari è possibile tramite l'applicazione gratuita NEXHO. Campo di regolazione: 0–35 °C Capacità d'apertura: IP24	240.00 /pz
<b>Regolazione della temperatura e dell'umidità dell'aria</b>				
  	ESM-3723	F-1970300	Regolatore digitale della temperatura e l'umidità ESM 3723, con sonde combinate di umidità e di temperatura, adatto per il montaggio nel quadro elettrico e con l'adattatore incluso, anche per il montaggio su guida DIN 35 mm. Visualizzazione doppia per la temperatura e l'umidità dell'aria, ingresso di misura per sonda di temperatura (PTC, NTC, PT100, 0/2-10V DC, 0/4-20mA), ingresso di misura per sonda di umidità dell'aria (0/2-10V DC, 0/4-20mA), uscita di controllo riscaldamento, uscita di controllo umidità dell'aria, uscite d'allarme, limite del setpoint, segnalatore acustico interno regolabile per i valori d'allarme. Fornitura con blocco di alimentazione 230VAC/24 VDC. Dimensioni: 77 x 35 mm Uscita riscaldamento: 5A/230V Uscita umidità/allarme: 3A/230V	890.00 /pz
	WG-HK-1	D-1970310	<b>Quadro di distribuzione con centralina ESM-3723</b> Involucro in lamiera d'acciaio con interruttore principale 25A, interruttore Manuale-0-Automatico, contattore di potenza, fusibile di comando 6A, regolatore ESM-3723 con sonda di umidità e di temperatura. Tutte le uscite sono cablate su morsetti. L'allacciamento deve essere protetto da un interruttore di protezione max. 16A e da un interruttore differenziale FI 30mA. Grado di protezione: IP54 Colore: grigio luce (RAL 7035) Morsetti: in alto Dimensioni: 30 x 40 x 20 cm (L x H x P)	2320.00 /pz
	WG-HK-3	D-1970330	Quadro WG-HK-3 per allacciamento 3LNPE max. 16A	2360.00 /pz



## Sistema di automazione domotica ASTRUM

Centrali	16.2
Regolazione per riscaldamenti elettrici a pavimento	16.2
Regolazione per apparecchi elettrici	16.3
Regolazione per sistemi di riscaldamento idraulico	16.4
Telecamera per interni	16.5
Telecamera per esterni	16.5
Regolazione per frangisole/tende da sole	16.6
Regolazione per tapparelle/tende veneziane/lucernari	16.7
Ricevitori per illuminazioni & apparecchi On/Off	16.8
Ricevitori per illuminazioni dimmerabili	16.9
Trasmettitori/interruttori per illuminazione ecc.	16.9

Designazione	Codice	Descrizione	CHF/IVA escl.	
<b>Sistema di automazione domotica «ASTRUM»</b>				
<p>Sistema radio intelligente con la possibilità di gestire l'intera tecnica domestica in modo centralizzato tramite smartphone o tablet grazie all'app gratuita TYDOM. La portata radio degli apparecchi arriva fino a 300m in campo libero.</p>				
<b>Centrali</b>				
	Astrum Home	Y-1975236	Centralina di comando ASTRUM HOME Interfaccia bidirezionale per la connessione a un router WLAN UPnP tramite un cavo Ethernet in dotazione. Permette di regolare e sorvegliare tutta la tecnica domestica ASTRUM da casa o da remoto tramite tablet o smartphone, gestione pluri-domiciliare, app TYDOM gratuita per iOS e Android, compatibile con componenti ZigBee 3.0 a partire dalla versione 4.4 dell'app.	290.00 /pz
	Astrum Pro	Y-1975237	Centralina di comando ASTRUM PRO Stesse funzioni dell'ASTRUM HOME, però per il montaggio nel quadro elettrico su guida DIN 35mm.	300.00 /pz
	Astrum Pro Ant	Y-1975239	Antenna esterna per centralina di comando ASTRUM PRO Per una ricezione ottimale in caso di montaggio in un quadro elettrico metallico. Lung. cavo d'alimentazione: 2 m	25.00 /pz
<b>Regolazione di riscaldamenti elettrici a pavimento</b>				
	Astrum 5101 ws	Y-1975000	Termostato ambiente sopra intonaco radiocomandato (trasmettitore) ASTRUM 5101 bianco Per la sistemazione su piano d'appoggio o per montaggio a parete, può inviare segnali a più ricevitori radiocomandati (p. es. ASTRUM 4890), funzione temporizzatore tramite app gratuita TYDOM, regolazione PI, fornitura con batterie. Campo di regolazione: 10–30 °C Batterie: 2 × Micro AAA (LR03), 1,5V	150.00 /pz
	Astrum 5101 sz	Y-1975001	Termostato ambiente sopra intonaco radiocomandato (trasmettitore) ASTRUM 5101 nero	150.00 /pz
	Astrum 4890	Y-1975010	Ricevitore radiocomandato sotto intonaco ASTRUM 4890 Per regolare un riscaldamento a pavimento o un radiatore tramite il termostato ambiente ASTRUM 5101, ASTRUM M-1000 o tramite l'app gratuita TYDOM. Con la sonda opzionale NTC-10K-3 è possibile regolare il riscaldamento in base alla temperatura ambiente con limitatore oppure in base alla temperatura del pavimento. Montaggio in scatola d'incasso, ingresso fase per abbassamento tramite temporizzatore. Dimensioni (L × l × P): 50 × 47 × 33 mm Temperatura di esercizio: -5–35 °C Limitatore a pavimento: 20–45 °C Capacità d'apertura: 10A/230V	150.00 /pz
	NTC-10K-3	F-1978660	Sonda a pavimento NTC-10K-3 con 3m di cavo d'alimentazione Per l'allacciamento al ricevitore radiocomandato ASTRUM 4890	30.00 /pz



Designazione	Codice	Descrizione	CHF/IVA escl.
	Astrum M-1000 Y-1975270	<p><b>Regolazione di apparecchi elettrici</b></p> <p>Termostato ambiente radiocomandato sopra intonaco (trasmettitore) ASTRUM M-1000</p> <p>Per sistemazione su piano d'appoggio o per montaggio a parete, permette di inviare segnali a diversi ricevitori radio (p. es. SKY-E-03), funzione temporizzatore tramite app gratuita TYDOM, visualizzazione della temperatura nominale o reale, regolatore PI o 2 posizioni selezionabili, visualizzazione dell'umidità relativa, visualizzazione del consumo energetico, fornitura con batterie.</p> <p>Campo di regolazione: 5–30 °C Batterie: 2 × Micro AAA (LR03), 1,5V</p>	185.00 /pz
	SKY-RFU-02 Y-1921921	<p>Termostato ambiente radiocomandato (trasmettitore) SKY-RFU-02</p> <p>Montaggio sopra intonaco, temporizzatore programmabile, permette di inviare segnali a uno o più ricevitori radio p. es. SKY-E-03, display grande, visualizzazione del valore nominale o reale, manopola per le funzioni: Off, Antigelo, Abbassamento, Automatico, Temperatura comfort, Orario, Programmazione. In modalità di funzionamento tramite app TYDOM non impostare su Automatico, i programmi orari non sono sincronizzati.</p> <p>Campo di regolazione: 5–30 °C Dimensioni: 135 × 81 × 22 mm Portata: circa 100–300 m in ambienti senza ostacoli</p>	150.00 /pz
	SKY-E-03 Y-1921952	<p>Ricevitore radiocomandato sopra intonaco SKY-E-03</p> <p>LED per la visualizzazione dello stato di commutazione dell'uscita, punto d'ingresso del cavo in basso.</p> <p>Dimensioni (L × l × P): 120 × 54 × 25 mm Grado di protezione: IP44 Capacità d'apertura: 16 A (1 NO)/230V</p>	130.00 /pz
	Astrum 6640 Y-1921953	<p>Ricevitore radiocomandato sopra intonaco ASTRUM 6640</p> <p>LED per la visualizzazione dello stato di commutazione dell'uscita, punto d'ingresso del cavo in basso.</p> <p>Dimensioni (L × l × P): 120 × 54 × 25 mm Grado di protezione: IP44 Capacità d'apertura: 16 A (1 NO)/230V (a potenziale zero)</p>	135.00 /pz
	MDO BL TYXAL+ Y-1975240	<p>Micro rilevatore di apertura radio (bianco)</p> <p>Attiva la funzione di protezione antigelo in combinazione con il termostato ambiente ASTRUM M-1000 o SKY-RFU-02 non appena viene rilevata una finestra o una porta aperta dal rilevatore di apertura. Durata della batteria fino a 3 anni.</p>	105.00 /pz
	MDO BR TYXAL+ Y-1975241	<p>Micro rilevatore di apertura radio (beige/caramello)</p> <p>Attiva la funzione di protezione antigelo in combinazione con il termostato ambiente ASTRUM M-1000 o SKY-RFU-02 non appena viene rilevata una finestra o una porta aperta dal rilevatore di apertura. Durata della batteria fino a 3 anni.</p>	105.00 /pz
	DMB TYXAL+ Y-1975250	<p>Rilevatore di movimento infrarosso</p> <p>Serve per la rilevazione di presenza e provvede in combinazione con il termostato ambiente ASTRUM M-1000 o SKY-RFU-02 all'abbassamento della temperatura ambiente in caso di assenza, con lente intercambiabile (non reagisce agli animali/standard). Durata della batteria fino a 10 anni.</p>	265.00 /pz
	Astrum STE 2000 Y-1975221	<p>Sonda di temperatura esterna radiocomandata X3D ASTRUM STE 2000</p> <p>Può essere associata ad uno o più termostati ambiente ASTRUM M-1000, per visualizzare la temperatura esterna.</p>	185.00 /pz

	Designazione	Codice	Descrizione	CHF/IVA escl.
	Astrum 5300	Y-1975111	<p><b>Regolazione di sistemi di riscaldamento idraulico</b></p> <p>Kit con termostato ambiente radio sopra intonaco ASTRUM 5101+ e ricevitore radiocomandato ASTRUM 6050+, termostato per sistemazione su piano d'appoggio o per montaggio a parete, adatto per la regolazione di sistemi reversibili e non reversibili (attuatori elettrotermici, caldaie, pompe di calore, circolatori, ecc.), 3 modalità di funzionamento (Caldo, Freddo, Spento), regolazione PID o On/Off, funzione temporizzatore tramite app gratuita TYDOM, fornitura con batterie.</p> <p>Campo di regolazione: 10–30 °C                      Campo di reg. antigelo: 5–16 °C                      Batterie: 2 × Micro AAA (LR03), 1,5V                      Capacità d'apertura: 5 A (1 CO)/230V potenziale zero</p>	265.00 /pz
	Astrum 6050+	Y-1975026	<p>Ricevitore radiocomandato sopra intonaco 6050+                      Come ricevitore sostitutivo o aggiuntivo per ASTRUM 5300.</p> <p>Grado di protezione: IP44                      Capacità d'apertura: 5 A (1 CO)/230V potenziale zero</p>	160.00 /pz
	Astrum 6450	Y-1975027	<p>Ricevitore radiocomandato sopra intonaco 6450                      Per la regolazione della funzione di riscaldamento/raffreddamento delle pompe di calore reversibili.</p> <p>Grado di protezione: IP44                      Capacità d'apertura: 5 A (1 CO)/230V potenziale zero</p>	140.00 /pz
	Astrum 8000 BT	Y-1975130	<p>Centralina multizona ASTRUM 8000 BT                      Per montaggio sopra intonaco, per la regolazione di riscaldamenti a pavimento e radiatori con fino a 8 zone, sistema ibrido con tecnologia bus e radio, regolazione di pompe di calore termiche o reversibili, regolazione del bruciatore, espandibile fino a 16 zone aggiungendo una seconda centralina multizona in parallelo.</p> <p>Tensione: 230 V                      Alimentazione valvole: 24V/AC/DC risp. 230V/AC                      Capacità d'apertura valvole: max. 1A per uscita                      Grado di protezione: IP33</p>	365.00 /pz
	Astrum 8000 RF	Y-1975131	<p>Gateway radiocomandato sopra intonaco ASTRUM 8000 RF                      Permette l'integrazione della centralina multizona ASTRUM 8000 BT nel sistema di automazione domotico ASTRUM, consentendo così una regolazione intuitiva e la programmazione dei termostati (ASTRUM 5101 o 8000 TA RF) tramite l'app TYDOM.</p> <p>Tensione: tramite il bus 24V                      Grado di protezione: IP44</p>	95.00 /pz
	Astrum 8000 TA RF	Y-1975132	<p>Termostato ambiente radiocomandato sopra intonaco (trasmettitore) ASTRUM 8000 TA RF                      Per la sistemazione su piano d'appoggio o per montaggio a parete, trasmissione via radio dei comandi di commutazione alla centralina multizona ASTRUM 8000 BT, funzione temporizzatore tramite app gratuita TYDOM, visualizzazione della temperatura nominale o reale, possibilità di rilevamento presenza e funzione apertura finestra grazie agli accessori, fornitura con batterie.</p> <p>Campo di regolazione: 5–30 °C                      Batterie: 2 × Micro AAA (LR03), 1,5V</p>	200.00 /pz
	Astrum TRV1.0 AD	Y-1975141	<p>Termostato radiocomandato per radiatore TRV1.0                      Per i collegamenti al radiatore M30 × 1,5, regolazione autonoma o tramite app gratuita TYDOM, regolazione PI. Con adattatore per Danfoss RA, RAV, RAVL e M28 × 1,5 per Comap, Herz e MMA.</p> <p>Batterie: 2 × Mignon AA (LR6), 1,5V                      Quantità TRV 1.0 per stanza: 8 (7 per l'app TYDOM)                      Prova Pressione della Biglia: 75 °C                      Grado di protezione: IP30                      Dimensioni: 101 × ø 57 mm</p>	165.00 /pz
	AS Metal RA AD	Y-1975143	<p>Adattatore METAL RA ADAPT                      Adattatore Danfoss RA in metallo, collegamento M30 × 1,5, per ASTRUM TRV1.0</p>	35.00 /pz

Designazione	Codice	Descrizione	CHF/IVA escl.
	Astrum 1100 IND Y-1975400	<p><b>Telecamera da interno</b></p> <p>Telecamera da interno ASTRUM 1100 INDOOR</p> <p>Telecamera a colori per la comunicazione con la centralina di comando ASTRUM HOME o ASTRUM PRO e la connessione con il router, per la sorveglianza a distanza della casa, controllo da smartphone/tablet tramite app gratuita TYDOM, connessione criptata e sicura, trasmissione tramite cavo Ethernet o Wi-Fi, funzione Live streaming, risoluzione Full HD, compatibile con i sistemi operativi da Android 2.3.3 e iOS7, staffa regolabile per montaggio a parete all'interno, sirena d'allarme regolabile 85dB, funzione interfono integrata tramite app TYDOM, slot con scheda di memoria SD 16 GB (espandibile fino a 128 GB), visione notturna tramite LED infrarossi, portata 10m, illuminazione minima 0 Lux, sensore infrarossi 90° orizzontale per il rilevamento di movimento, sensore video: 2 megapixel Full HD, risoluzione: 1920×1080, campo visivo: 130° diagonale, 110° orizzontale, 60° verticale, zoom digitale 4×, con connettore RJ45 e alimentatore 230/12V, alimentazione elettrica possibile anche tramite POE.</p> <p>Dimensioni (H×I×P): 103×65×33 mm</p>	395.00 /pz
	PK Astrum 1100 IH Y-1975402	<p>Pack ASTRUM 1100 INDOOR HOME</p> <p>Kit con:</p> <p>1× Centralina di comando ASTRUM HOME</p> <p>1× Telecamera da interno ASTRUM 1100 INDOOR</p>	580.00 /pz
	Astrum 2100 OUT Y-1975410	<p><b>Telecamera da esterno</b></p> <p>Telecamera da esterno ASTRUM 2100 OUTDOOR</p> <p>Telecamera a colori per la comunicazione con la centralina di comando ASTRUM HOME o ASTRUM PRO per la sorveglianza a distanza della casa e di installazioni esterne tramite smartphone/tablet grazie all'app gratuita TYDOM, connessione criptata e sicura, trasmissione tramite cavo Ethernet o Wi-Fi, funzione Live streaming, regolazione rilevamento personalizzato, risoluzione Full HD, compatibile con i sistemi operativi da Android 2.3.3 e iOS7, staffa regolabile per montaggio a parete all'esterno, slot con scheda di memoria SD 16 GB (espandibile fino a 128 GB), visione notturna tramite LED infrarossi, portata 30m, illuminazione minima 0 Lux, sensore infrarossi 90° orizzontale per il rilevamento del movimento, sensore video: 2 megapixel Full HD, risoluzione: 1920×1080, campo visivo: 127° diagonale, 107° orizzontale, 56° verticale, zoom digitale 4×, con connettore RJ45 e alimentatore 230/12V, alimentazione elettrica possibile anche tramite POE.</p> <p>Grado di protezione: IP67</p> <p>Dimensioni (H×I×P): 70×70×155 mm</p>	540.00 /pz
	Astrum BRE Y-1975411	<p>Scatola di collegamento ASTRUM BRE</p> <p>Base di montaggio pressofusa a tenuta stagna per i collegamenti della telecamera di sorveglianza Smart Home ASTRUM 2100 OUTDOOR in aree esterne, protegge dagli agenti atmosferici e dagli atti vandalici, con pressacavo sul lato dell'involucro e ingresso cavo svitabile sul lato posteriore, con materiale di fissaggio.</p> <p>Grado di protezione: IP67</p> <p>Dimensioni (Ø×H): 137×54 mm</p>	50.00 /pz

① Ulteriori componenti del sistema, ad esempio per la creazione di un sistema di allarme, disponibili su richiesta.







	Designazione	Codice	Descrizione	CHF/IVA escl.
	Astrum 5731	Y-1975310	<p><b>Regolazione di frangisole/tende da sole</b></p> <p>Ricevitore radiocomandato sotto intonaco ASTRUM 5731 Per il comando a distanza di frangisole e tende da sole, abbinabile con il sensore vento radiocomandato ASTRUM CV, montaggio in scatola d'incasso dietro l'interruttore o in una scatola di derivazione, per la regolazione di motori fino a 80Nm o potenza nominale 230V/2A, 3 fili per l'allacciamento ad un interruttore o pulsante per tende veneziane o ad un semplice pulsante (Su/Stop/Giù/Stop). Dimensioni (L x l x P): 41 x 36 x 14,5 mm Capacità d'apertura: 2 x 2A/230V</p>	150.00 /pz
	Astrum 1705	Y-1975321	<p>Telecomando radiocomandato a 1 canale ASTRUM 1705 Per il comando centralizzato di 1 frangisole o di un gruppo frangisole, regolazione dell'inclinazione delle lamelle verso l'interno o l'esterno e configurazione di due posizioni intermedie, con fissaggio a parete, alimentazione elettrica tramite batteria CR2430 in dotazione. Dimensioni (L x H x P): 46 x 121 x 10,7 mm</p>	205.00 /pz
	PK Astrum 631	Y-1975311	<p>Pack ASTRUM 631 Kit con: 1 x Ricevitore radiocomandato sotto intonaco ASTRUM 5731 1 x Telecomando radiocomandato a 1 canale ASTRUM 1705</p>	330.00 /pz
	Astrum CV	Y-1975350	<p>Sensore vento ASTRUM CV Per la protezione degli elementi oscuranti contro i danni causati dal vento forte, può avvertire fino a 9 ricevitori radiocomandati ASTRUM 5731, alimentazione elettrica tramite batteria al litio integrata (durata 10 anni). Grado di protezione: IPX4 Campo di temperatura: -10°C - 60°C</p>	280.00 /pz

	Designazione	Codice	Descrizione	CHF/IVA escl.
	Astrum 5730	Y-1975301	<p><b>Regolazione di tapparelle/tende veneziane/lucernari</b></p> <p>Ricevitore radiocomandato sotto intonaco ASTRUM 5730 Per il comando a distanza di tapparelle, tende veneziane, schermi di proiezione, lucernari ecc. Montaggio in scatola d'incasso dietro l'interruttore, nella scatola di derivazione o nel cassonetto per tapparelle, per la regolazione delle tapparelle fino a 80Nm o potenza nominale 230V/2A, 3 fili per l'allacciamento ad un interruttore o pulsante per tende veneziane o ad un semplice pulsante (Su/Stop/Giù/Stop). Dimensioni (L x l x P): 41 x 36 x 14,5 mm Capacità d'apertura: 2 x 2A/230V</p>	145.00 /pz
	Astrum 5630	Y-1975300	<p>Ricevitore radiocomandato sotto intonaco ASTRUM 5630 Come ASTRUM 5730 però per tapparelle fino a 30Nm o potenza nominale 230V/1A. Capacità d'apertura: 2 x 1A/230V</p>	125.00 /pz
	Astrum 1701	Y-1975325	<p>Telecomando radiocomandato a 1 canale ASTRUM 1701 Per la regolazione di tapparelle, tende veneziane o tende da sole, salita/arresto/discesa e memorizzazione di 2 posizioni intermedie, con supporto per fissaggio a parete, alimentazione tramite batteria CR2430 in dotazione. Dimensioni (L x H x P): 46 x 121 x 10,7 mm</p>	210.00 /pz
	Astrum 1716	Y-1975326	<p>Telecomando radiocomandato per gruppi ASTRUM 1716 Con display per l'indicazione dello stato, regolazione di una singola tapparella o fino a 16 gruppi di tapparelle in modalità di funzionamento salita/arresto/discesa e 16 gruppi di illuminazioni in modalità di funzionamento On/Off in combinazione con ricevitori compatibili, con supporto per fissaggio a muro, alimentazione tramite batteria CR2430 in dotazione. Dimensioni (L x H x P): 46 x 121 x 10,7 mm</p>	250.00 /pz
	Astrum 2331	Y-1975324	<p>Trasmettitore radiocomandato a muro a 1 canale ASTRUM 2331 Per la regolazione di tapparelle, tende veneziane o tende da sole, salita/discesa e memorizzazione di 2 posizioni intermedie, con supporto per fissaggio a parete, alimentazione tramite batteria CR2430 in dotazione. Dimensioni (L x l x P): 80 x 80 x 11 mm</p>	180.00 /pz



	Designazione	Codice	Descrizione	CHF/IVA escl.
	Astrum 4600	Y-1975219	<b>Ricevitori per illuminazioni &amp; apparecchi On/Off</b> Ricevitore radiocomandato sotto intonaco ASTRUM 4600 Per il comando a distanza di piccoli apparecchi elettrici come pompe o ventilatori, montaggio in scatola d'incasso o scatola di derivazione. Con contatto permanente configurabile a potenziale zero. Dimensioni (L x l x P): 45 x 38 x 23 mm Capacità d'apertura: 0,5A/230V (NO o NC) Configurabile/a potenziale zero	115.00 /pz
	Astrum 4620	Y-1975218	Ricevitore radiocomandato sotto intonaco ASTRUM 4620 Come ASTRUM 4600, però con contatto a impulsi configurabile a potenziale zero (250 ms o 4 s).	130.00 /pz
	Astrum 6410	Y-1975019	Ricevitore radiocomandato sopra intonaco ASTRUM 6410 Per la commutazione a impulsi (250 ms, 4 s) o contatto permanente (On/Off) delle unità di controllo, illuminazioni, portoni di garage ecc. Dimensioni (L x l x P): 120 x 54 x 25 mm Grado di protezione: IP44 Capacità d'apertura: 5A/230V (NO) a potenziale zero	200.00 /pz
	Astrum 6610	Y-1975022	Interruttore/ricevitore radiocomandato ASTRUM 6610 Per il comando a distanza di lampade da tavolo o da terra, come morsetto intermedio sulla linea di alimentazione, per la commutazione di lampade a incandescenza o lampade alogene ad alta tensione fino a 100W così come lampade a LED o lampade a risparmio energetico fino a 60W, accensione e spegnimento sul ricevitore. Grado di protezione: IP40 Capacità d'apertura: vedi testo / 230V (NO)	130.00 /pz
	Astrum 5610	Y-1975014	Ricevitore radiocomandato sotto intonaco ASTRUM 5610 Per il comando a distanza dell'illuminazione (On/Off), montaggio in scatola d'incasso dietro l'interruttore esistente, nella scatola di derivazione o nel rosone per lampade, per la commutazione di lampade a incandescenza o lampade alogene ad alta tensione fino a 200W così come lampade a LED e a risparmio energetico e lampade alogene a bassa tensione con trasformatore fino a 100W. Dimensioni (L x l x P): 41 x 36 x 14,5 mm Capacità di commutazione: 200W/230V (NO)	115.00 /pz
	Astrum 5612	Y-1975017	Ricevitore radiocomandato sotto intonaco ASTRUM 5612 Come ASTRUM 5610 però con 2 contatti di commutazione. Capacità di commutazione: 2 x 100W/230V (NO)	150.00 /pz
	Astrum 4801	Y-1975012	Ricevitore radiocomandato sotto intonaco ASTRUM 4801 Per il comando a distanza dell'illuminazione e della ventilazione (On/Off), montaggio in scatola d'incasso o scatola di derivazione, per la commutazione di lampade a incandescenza e lampade alogene ad alta tensione fino a 1000W, lampade a LED e a risparmio energetico e lampade alogene a bassa tensione con trasformatore fino a 500W, ritardo di spegnimento regolabile (10 secondi a 1 ora), ingresso per un rilevatore di movimento. Dimensioni (L x l x P): 50 x 47 x 33 mm Capacità d'apertura: 10A/230V (NO) a potenziale zero	165.00 /pz
	Astrum 4910	Y-1975015	Ricevitore radiocomandato sotto intonaco ASTRUM 4910 per dispositivo automatico luce scale Per l'installazione nella scatola di distribuzione in plastica, montaggio su guida DIN 35 mm, tempo di funzionamento residuo regolabile 0-120 minuti, per la commutazione di lampade a incandescenza e lampade alogene ad alta tensione fino a 1000W, lampade a LED 230V e a risparmio energetico fino a 500W, lampade a LED e lampade alogene a bassa tensione con alimentatore ad alta frequenza fino a 1000W, lampade alogene a bassa tensione con alimentatore convenzionale e lampade fluorescenti fino a 500W, ingresso pulsante 230V. Dimensioni (L x H x P): 18 x 90 x 71 mm Capacità d'apertura: vedi testo / 230V (CO)	155.00 /pz

Designazione	Codice	Descrizione	CHF/IVA escl.
	Astrum 4840	<b>Y-1975013</b> <b>Ricevitori per illuminazione dimmerabile</b> Ricevitore radio sotto intonaco con dimmer ASTRUM 4840 Per la dimmerazione dell'illuminazione, montaggio in scatola d'incasso o scatola di derivazione, per la commutazione e la dimmerazione di lampade a incandescenza e lampade alogene ad alta tensione fino a 200W, lampade a LED e a risparmio energetico fino a 100W così come lampade alogene a bassa tensione con trasformatore fino a 300W, luminosità minima e massima regolabile, ritardo di spegnimento regolabile (10 secondi a 1 ora). Dimensioni (L x l x P): 50 x 47 x 26 mm Capacità d'apertura: vedi testo /230V (NO)	180.00 /pz
	Astrum 5640	<b>Y-1975018</b> Ricevitore radio sotto intonaco con dimmer ASTRUM 5640 Per la dimmerazione dell'illuminazione, montaggio in scatola d'incasso o scatola di derivazione, per la commutazione e la dimmerazione di lampade a incandescenza e lampade alogene fino a 150W, LED fino a 100W, luminosità minima e massima regolabile. Dimensioni (L x l x P): 41 x 36 x 14,5 mm Capacità d'apertura: vedi testo /230V (NO)	160.00 /pz
	Astrum 4940	<b>Y-1975016</b> Ricevitore radio sotto intonaco con dimmer ASTRUM 4940 Per l'installazione nella scatola di distribuzione in plastica, montaggio su guida DIN 35 mm, dimmer per taglio di fase iniziale e finale con rilevamento automatico del carico, carico minimo 5W, ingresso pulsante 230V, per la dimmerazione di lampade a incandescenza e lampade alogene ad alta tensione fino a 200W, lampade a LED e a risparmio energetico 230V fino a 100W, lampade a LED e lampade alogene a bassa tensione con alimentatore fino a 300W, luminosità minima e massima regolabile. Dimensioni (L x H x P): 18 x 90 x 71 mm Capacità d'apertura: vedi testo /230V (NO)	200.00 /pz
	Astrum 2310	<b>Y-1975020</b> <b>Trasmettitori/interruttori per illuminazione ecc.</b> Interruttore/trasmettitore radio sopra intonaco a 2 tasti ASTRUM 2310 Per il montaggio su scatola d'incasso o direttamente sulla parete, 2 canali, per la trasmissione via radio dei comandi di commutazione ai ricevitori, utilizzabile come interruttore, dimmer o per scenari predefiniti. Alimentazione elettrica tramite batterie al litio CR2430 in dotazione, durata della batteria fino a 10 anni. Dimensioni (L x l x P): 80 x 80 x 11 mm	175.00 /pz
	Astrum 2600	<b>Y-1975024</b> Trasmettitore radio sotto intonaco 3V multifunzionale ASTRUM 2600 Per il montaggio in scatola d'incasso dietro l'interruttore o nella scatola di derivazione, per la trasmissione via radio dei comandi di commutazione ai ricevitori, regolazione opzionale per i ricevitori del sistema di illuminazione del taglio di fase, così come del sistema di tapparelle, funzione scenario, alimentazione elettrica tramite batteria CR2032 in dotazione. Dimensioni (L x l x P): 41 x 36 x 8 mm	95.00 /pz
	Astrum 2700	<b>Y-1975021</b> Trasmettitore radio sotto intonaco 230V multifunzionale ASTRUM 2700 Per il montaggio in scatola d'incasso dietro l'interruttore o nella scatola di derivazione, per la trasmissione via radio dei comandi di commutazione ai ricevitori, utilizzabile come interruttore, pulsante, dimmer, interruttore tapparella così come funzione scenario, ingresso di commutazione 230V supplementare per il comando tramite rilevatore di movimento o interruttore crepuscolare, 1 o 2 canali. Dimensioni (L x l x P): 50 x 47 x 23 mm	140.00 /pz

	Designazione	Codice	Descrizione		CHF/IVA escl.
	Astrum 1700	Y-1975023	Telecomando radiocomandato ASTRUM 1700 Per il comando centralizzato fino a 5 gruppi di ricevitori, per accendere e variare l'illuminazione e per alzare ed abbassare le tapparelle, con fissaggio a parete, alimentazione elettrica tramite batteria CR2430 in dotazione. Grado di protezione: IP40 Dimensioni (L x H x P): 46 x 121 x 10,7 mm		205.00 /pz
	Astrum 1400	Y-1975028	Telecomando radiocomandato ASTRUM 1400 Telecomando portachiavi con 4 tasti. Controllo di 2 canali, ad esempio per accendere/spegnere e dimmerare l'illuminazione o per alzare/abbassare le tapparelle, alimentazione tramite batteria CR2430 in dotazione.		140.00 /pz
	Astrum 1410	Y-1975025	Telecomando radiocomandato ASTRUM 1410 Telecomando portachiavi con 4 tasti. Controllo di 4 canali, ad esempio apertura/chiusura della porta del garage, accensione/spegnimento dell'illuminazione, pompa di irrigazione, ecc. Alimentazione tramite batteria CR2430 in dotazione.		140.00 /pz
			<b>Easy Bulb</b> Con Easy Bulb e un'interfaccia Smart-Home (ASTRUM HOME o ASTRUM PRO), è possibile trasformare facilmente una luce convenzionale in un'illuminazione intelligente. Tramite l'app Tydom, è possibile controllare l'illuminazione a distanza, cambiare la tonalità delle lampadine e regolare la luminosità. Le lampadine sono compatibili con Zigbee 3.0 e possono quindi essere controllate anche tramite assistenti vocali come Google Assistant o ALEXA. Colore: RGB e bianco (1800–6500 K) Tensione: 230V		
	E-BULB E14CW	Y-1975450	Lampadina LED EASY BULB E14CW Flusso luminoso: 470 lm Potenza: 4,8 W	Attacco E14	65.00 /pz
	E-BULB E27CW	Y-1975451	Lampadina LED EASY BULB E27CW Flusso luminoso: 806 lm Potenza: 8,5 W	Attacco E27	65.00 /pz
	E-BULB GU10CW	Y-1975452	Lampadina LED EASY BULB GU10CW Flusso luminoso: 350 lm Potenza: 4,8 W	Attacco GU10	65.00 /pz



## Asciugatura e igiene

Asciuga scarpe «TANTUM BOOT»	17.2
Asciugatore universale «TANTUM SET PREMIUM»	17.3
Asciuga scarpe e guanti «TANTUM VARIABLE»	17.4
Armadio d'asciugatura «PRIMUS UNI 10»	17.7
Armadio d'asciugatura «PRIMUS MASK»	17.7
Armadio d'asciugatura «PRIMUS SET 2 STANDARD»	17.8
Armadio d'asciugatura «PRIMUS SET 2 PREMIUM»	17.8
Armadio d'asciugatura «PRIMUS SET 4 STANDARD»	17.9
Armadio d'asciugatura «PRIMUS SET 4 PREMIUM»	17.9
Armadio d'asciugatura «PRIMUS SET 4 HELMET PREMIUM»	17.10
Armadio d'asciugatura «PRIMUS SET 8 STANDARD»	17.10
Armadio d'asciugatura «PRIMUS SET 8 PREMIUM»	17.11
Armadio d'asciugatura «PRIMUS SET 8 HELMET PREMIUM»	17.11
Armadio d'asciugatura «ECON SET 4 PREMIUM»	17.12
Armadio d'asciugatura «ECON SET 4 HELMET PREMIUM»	17.12
Armadio d'asciugatura «ECON SET 8 PREMIUM»	17.13
Armadio d'asciugatura «ECON SET 8 HELMET PREMIUM»	17.13
Armadio d'asciugatura «ECON JACKET 16 PREMIUM»	17.14
Armadio d'asciugatura «ECON UNIVERSAL»	17.14
Accessori opzionali	17.15
Asciugascarpe ST3D «HOME»	17.16
Asciugamani elettrico ultrarapido «ULTRONIC»	17.17
Purificatore d'aria CUBUSAN	17.18

Designazione      Codice      Descrizione      CHF/IVA escl.

**Asciuga scarpe «TANTUM BOOT»**

Pannelli di asciugatura aperti con bracci di asciugatura in alluminio e ugelli di asciugatura speciali in plastica per le scarpe. Adatti per applicazioni nei locali con temperatura ambiente superiore a 15 °C. L'asciugatura ad aria circolante SpeedDry combinata con l'aria di asciugatura riscaldata, garantisce un'asciugatura delicata dell'attrezzatura e un risparmio energetico. L'unità di comando xControl con display a colori e tastiera a membrana idonea per l'industria, dispone di un'interfaccia utente semplice ed intuitiva per la gestione del tempo e dell'energia dell'apparecchio. Fornitura con 1,8m di cavo d'alimentazione con spina tipo 23.  
Tensione: 230V

**TANTUM BOOT 5**

Asciugatore per 5 paia di scarpe  
Dimensioni (L x H x P): 40 x 183 x 62 cm



T-BOOT 5      U-3720005      TANTUM BOOT 5      2490.00 /pz

In lamiera di acciaio zincato Sendzimir, verniciatura a polvere RAL 7016 (grigio antracite).

Potenza: 1100W

T-BOOT 5 STE      U-3720006      TANTUM BOOT 5 STEREX      3220.00 /pz

In lamiera di acciaio zincato Sendzimir, verniciatura a polvere RAL 7016 (grigio antracite), disinfezione e neutralizzazione degli odori tramite tecnologia al plasma STEREX\*.

Potenza: 1110W

T-BOOT 5 STE IN      U-3720007      TANTUM BOOT 5 STEREX INOX      3740.00 /pz

In acciaio inossidabile, disinfezione e neutralizzazione degli odori tramite tecnologia al plasma STEREX\*.

Potenza: 1110W

**TANTUM BOOT 10**

Asciugatore per 10 paia di scarpe  
Dimensioni (L x H x P): 60 x 183 x 62 cm



T-BOOT 10      U-3720010      TANTUM BOOT 10      3130.00 /pz

In lamiera di acciaio zincato Sendzimir, verniciatura a polvere RAL 7016 (grigio antracite).

Potenza: 2150W

T-BOOT 10 STE      U-3720011      TANTUM BOOT 10 STEREX      3850.00 /pz

In lamiera di acciaio zincato Sendzimir, verniciatura a polvere RAL 7016 (grigio antracite), disinfezione e neutralizzazione degli odori tramite tecnologia al plasma STEREX\*.

Potenza: 2160W

T-BOOT 10 STE IN      U-3720012      TANTUM BOOT 10 STEREX INOX      4740.00 /pz

In acciaio inossidabile, disinfezione e neutralizzazione degli odori tramite tecnologia al plasma STEREX\*.

Potenza: 2160W

**TANTUM BOOT 15**

Asciugatore per 15 paia di scarpe  
Dimensioni (L x H x P): 90 x 183 x 62 cm



T-BOOT 15      U-3720015      TANTUM BOOT 15      3960.00 /pz

In lamiera di acciaio zincato Sendzimir, verniciatura a polvere RAL 7016 (grigio antracite).

Potenza: 2150W

T-BOOT 15 STE      U-3720016      TANTUM BOOT 15 STEREX      4680.00 /pz

In lamiera di acciaio zincato Sendzimir, verniciatura a polvere RAL 7016 (grigio antracite), disinfezione e neutralizzazione degli odori tramite tecnologia al plasma STEREX\*.

Potenza: 2160W

\*www.systemtherm.ch/sterex



Designazione	Codice	Descrizione	CHF/IVA escl.
	T-BOOT 20	<b>TANTUM BOOT 20</b> Asciugatore per 20 paia di scarpe Dimensioni (L x H x P): 120 x 183 x 62 cm TANTUM BOOT 20 In lamiera di acciaio zincato Sendzimir, verniciatura a polvere RAL 7016 (grigio antracite). Potenza: 2150W	4480.00 /pz
	T-BOOT 20 STE	<b>TANTUM BOOT 20 STEREX</b> In lamiera di acciaio zincato Sendzimir, verniciatura a polvere RAL 7016 (grigio antracite), disinfezione e neutralizzazione degli odori tramite tecnologia al plasma STEREX*. Potenza: 2160W	5180.00 /pz
	T-BOOT 2X20	<b>TANTUM BOOT 2 x 20</b> Asciugatore per 40 paia di scarpe Dimensioni (L x H x P): 120 x 183 x 107 cm TANTUM BOOT 2 x 20 In lamiera di acciaio zincato Sendzimir, verniciatura a polvere RAL 7016 (grigio antracite). Potenza: 3150W	6950.00 /pz
	T-BOOT 2X20 STE	<b>TANTUM BOOT 2 x 20 STEREX</b> In lamiera di acciaio zincato Sendzimir, verniciatura a polvere RAL 7016 (grigio antracite), disinfezione e neutralizzazione degli odori tramite tecnologia al plasma STEREX*. Potenza: 3160W	7670.00 /pz
	FG-TANTUM	<b>Accessori per TANTUM</b> Set di piedistalli per serie TANTUM	460.00 /pz
<b>Asciugatore universale «TANTUM SET PREMIUM»</b>			
Pannelli di asciugatura aperti in lamiera di acciaio zincato Sendzimir e verniciato a polvere, bracci di asciugatura in alluminio con speciali ugelli di asciugatura in plastica per scarpe e guanti, grucce rimovibili in acciaio inossidabile con bocchette per l'aria (Air Hanger) per appendere giacche e pantaloni. Adatti per applicazioni nei locali con temperatura ambiente superiore a 15°C. L'asciugatura ad aria circolante SpeedDry combinata con l'aria di asciugatura riscaldata, garantisce un'asciugatura delicata dell'attrezzatura e un risparmio energetico. L'unità di comando xControl con display a colori e tastiera a membrana idonea per l'industria, dispone di un'interfaccia utente semplice ed intuitiva per la gestione del tempo e dell'energia dell'apparecchio. Fornitura con 1,8m di cavo d'alimentazione con spina tipo 23. Tensione: 230V Colore: grigio antracite (RAL 7016)			
	T-SET2 P	<b>TANTUM SET2 PREMIUM</b> Asciugatore universale per 2 paia di scarpe e 2 paia di guanti così come 2 grucce con bocchette d'aria per giacche e pantaloni. Dimensioni (L x H x P): 40 x 183 x 74 cm TANTUM SET2 PREMIUM Potenza: 1100W	3240.00 /pz
	T-SET2 P STE	<b>TANTUM SET2 PREMIUM STEREX</b> Disinfezione e neutralizzazione degli odori tramite tecnologia al plasma STEREX*. Potenza: 1110W	3960.00 /pz

\* www.systemtherm.ch/sterex

Designazione Codice Descrizione CHF/IVA escl.



**TANTUM SET 4 PREMIUM**  
 Asciugatore universale per 4 paia di scarpe e 4 paia di guanti così come 4 grucce con bocchette d'aria per giacche e pantaloni.  
 Dimensioni (L x H x P): 60 x 183 x 74 cm

T-SET4 P	U-3720140	TANTUM SET4 PREMIUM	3700.00 /pz
T-SET4 P STE	U-3720141	TANTUM SET4 PREMIUM STEREX Disinfezione e neutralizzazione degli odori tramite tecnologia al plasma STEREX*. Potenza: 2160W	4420.00 /pz



**TANTUM SET 8 PREMIUM**  
 Asciugatore universale per 8 paia di scarpe e 8 paia di guanti così come 8 grucce con bocchette d'aria per giacche e pantaloni.  
 Dimensioni (L x H x P): 120 x 183 x 74 cm

T-SET8 P	U-3720180	TANTUM SET8 PREMIUM	5050.00 /pz
T-SET8 P STE	U-3720181	TANTUM SET8 PREMIUM STEREX Disinfezione e neutralizzazione degli odori tramite tecnologia al plasma STEREX*. Potenza: 2160W	5770.00 /pz

**Asciuga scarpe e guanti «TANTUM VARIABLE»**

Pannelli d'asciugatura aperti in lamiera di acciaio zincato Sendzimir e verniciato a polvere, bracci di asciugatura in alluminio con speciali ugelli di asciugatura in plastica per scarpe e parzialmente per guanti. Adatti per applicazioni nei locali con temperatura ambiente superiore a 15°C. L'asciugatura ad aria circolante SpeedDry combinata con l'aria di asciugatura riscaldata, garantisce un'asciugatura delicata dell'attrezzatura e un risparmio energetico. L'unità di comando xControl con display a colori e tastiera a membrana idonea per l'industria, dispone di un'interfaccia utente semplice ed intuitiva per la gestione del tempo e dell'energia dell'apparecchio. Fornitura con 1,8m di cavo d'alimentazione con spina tipo 23.  
 Tensione: 230V  
 Colore: grigio antracite (RAL 7016)

**TANTUM VAR 4 ORIZZONTALE**

Asciugatore salvaspazio per 4 paia di scarpe  
 Dimensioni (L x H x P): 174 x 50 x 41 cm

	T-VAR 4 H	U-3720200	TANTUM VARIABLE 4 ORIZZONTALE In lamiera di acciaio zincato Sendzimir, verniciatura a polvere RAL 7016 (grigio antracite) Potenza: 900W	2610.00 /pz
	T-VAR 4 STE H	U-3720201	TANTUM VARIABLE 4 STEREX ORIZZONTALE In lamiera di acciaio zincato Sendzimir, verniciatura a polvere RAL 7016 (grigio antracite), disinfezione e neutralizzazione degli odori tramite tecnologia al plasma STEREX*. Potenza: 910W	3340.00 /pz

**TANTUM VAR 4+4 ORIZZONTALE**



Asciugatore salvaspazio per 4 paia di scarpe e 4 paia di guanti.  
 Dimensioni (L x H x P): 174 x 50 x 41 cm

	T-VAR 4+4 H	U-3720205	TANTUM VARIABLE 4+4 ORIZZONTALE In lamiera di acciaio zincato Sendzimir, verniciatura a polvere RAL 7016 (grigio antracite) Potenza: 900W	3040.00 /pz
	T-VAR 4+4 STE H	U-3720206	TANTUM VARIABLE 4+4 STEREX ORIZZONTALE In lamiera di acciaio zincato Sendzimir, verniciatura a polvere RAL 7016 (grigio antracite), disinfezione e neutralizzazione degli odori tramite tecnologia al plasma STEREX*. Potenza: 910W	3760.00 /pz

\* www.systectherm.ch/sterex

Designazione	Codice	Descrizione	CHF/IVA escl.
<b>TANTUM VAR 10 ORIZZONTALE</b>			
		Asciugatore salvaspazio per 10 paia di scarpe / guanti. Dimensioni (L x H x P): 174 x 50 x 41 cm	
 T-VAR 10 H	U-3720210	TANTUM VARIABLE 10 ORIZZONTALE In lamiera di acciaio zincato Sendzimir, verniciatura a polvere RAL 7016 (grigio antracite) Potenza: 900W	3040.00 /pz
T-VAR 10 STE H	U-3720211	TANTUM VARIABLE 10 STEREX ORIZZONTALE In lamiera di acciaio zincato Sendzimir, verniciatura a polvere RAL 7016 (grigio antracite), disinfezione e neutralizzazione degli odori tramite tecnologia al plasma STEREX*. Potenza: 910W	3760.00 /pz
T-VAR 10 STE IN H	U-3720212	TANTUM VARIABLE 10 STEREX INOX ORIZZONTALE In acciaio inossidabile, disinfezione e neutralizzazione degli odori tramite tecnologia al plasma STEREX*. Potenza: 910W	4720.00 /pz
<b>TANTUM VAR 12 ORIZZONTALE</b>			
		Asciugatore salvaspazio per 12 paia di guanti. Dimensioni (L x H x P): 150 x 50 x 41 cm	
 T-VAR 12 H	U-3720213	TANTUM VARIABLE 12 ORIZZONTALE In lamiera di acciaio zincato Sendzimir, verniciatura a polvere RAL 7016 (grigio antracite). Potenza: 900W	3260.00 /pz
T-VAR 12 STE H	U-3720214	TANTUM VARIABLE 12 STEREX ORIZZONTALE In lamiera di acciaio zincato Sendzimir, verniciatura a polvere RAL 7016 (grigio antracite), disinfezione e neutralizzazione degli odori tramite tecnologia al plasma STEREX*. Potenza: 910W	3980.00 /pz
<b>TANTUM VAR 4 VERTICALE</b>			
		Asciugatore salvaspazio per 4 paia di scarpe Dimensioni (L x H x P): 50 x 174 x 41 cm	
 T-VAR 4 V	U-3720220	TANTUM VARIABLE 4 VERTICALE In lamiera di acciaio zincato Sendzimir, verniciatura a polvere RAL 7016 (grigio antracite) Potenza: 900W	2610.00 /pz
T-VAR 4 STE V	U-3720221	TANTUM VARIABLE 4 STEREX VERTICALE In lamiera di acciaio zincato Sendzimir, verniciatura a polvere RAL 7016 (grigio antracite), disinfezione e neutralizzazione degli odori tramite tecnologia al plasma STEREX*. Potenza: 910W	3340.00 /pz
<b>TANTUM VAR 4+4 VERTICALE</b>			
		Asciugatore salvaspazio per 4 paia di scarpe e 4 paia di guanti. Dimensioni (L x H x P): 50 x 174 x 41 cm	
 T-VAR 4+4 V	U-3720225	TANTUM VARIABLE 4+4 VERTICALE In lamiera di acciaio zincato Sendzimir, verniciatura a polvere RAL 7016 (grigio antracite) Potenza: 900W	3040.00 /pz
T-VAR 4+4 STE V	U-3720226	TANTUM VARIABLE 4+4 STEREX VERTICALE In lamiera di acciaio zincato Sendzimir, verniciatura a polvere RAL 7016 (grigio antracite), disinfezione e neutralizzazione degli odori tramite tecnologia al plasma STEREX*. Potenza: 910W	3760.00 /pz

\* www.systemtherm.ch/sterex

	Designazione	Codice	Descrizione	CHF/IVA escl.
			<b>TANTUM VAR 10 VERTICALE</b> Asciugatore salvaspazio per 10 paia di scarpe/guanti. Dimensioni (L x H x P): 50 x 174 x 41 cm	
	T-VAR 10 V	U-3720230	TANTUM VARIABLE 10 VERTICALE In lamiera di acciaio zincato Sendzimir, verniciatura a polvere RAL 7016 (grigio antracite) Potenza: 900W	3040.00 /pz
	T-VAR 10 STE V	U-3720231	TANTUM VARIABLE 10 STEREX VERTICALE In lamiera di acciaio zincato Sendzimir, verniciatura a polvere RAL 7016 (grigio antracite), disinfezione e neutralizzazione degli odori tramite tecnologia al plasma STEREX*. Potenza: 910W	3760.00 /pz
	T-VAR 10 STE IN V	U-3720232	TANTUM VARIABLE 10 STEREX INOX VERTICALE In acciaio inossidabile, disinfezione e neutralizzazione degli odori tramite tecnologia al plasma STEREX*. Potenza: 910W	4720.00 /pz
			<b>TANTUM VAR 12 VERTICALE</b> Asciugatore salvaspazio per 12 paia di guanti. Dimensioni (L x H x P): 50 x 150 x 41 cm	
	T-VAR 12 V	U-3720233	TANTUM VARIABLE 12 VERTICALE In lamiera di acciaio zincato Sendzimir, verniciatura a polvere RAL 7016 (grigio antracite). Potenza: 900W	3260.00 /pz
	T-VAR 12 STE V	U-3720234	TANTUM VARIABLE 12 STEREX VERTICALE In lamiera di acciaio zincato Sendzimir, verniciatura a polvere RAL 7016 (grigio antracite), disinfezione e neutralizzazione degli odori tramite tecnologia al plasma STEREX*. Potenza: 910W	3980.00 /pz
	FG-TANTUM	U-3729000	<b>Accessori per TANTUM</b> Set di piedistalli per la serie TANTUM	460.00 /pz
	DRAINER- 40	U-3729010	<b>Vasche di raccolta per la serie TANTUM</b> Vasca di raccolta in acciaio inossidabile Lunghezza: 40 cm	370.00 /pz
	DRAINER- 60	U-3729011	Vasca di raccolta in acciaio inossidabile Lunghezza: 60 cm	430.00 /pz
	DRAINER- 90	U-3729012	Vasca di raccolta in acciaio inossidabile Lunghezza: 90 cm	460.00 /pz
	DRAINER-120	U-3729013	Vasca di raccolta in acciaio inossidabile Lunghezza: 120 cm	510.00 /pz

\*www.systectherm.ch/sterex

Designazione	Codice	Descrizione	CHF/IVA escl.
<b>Armadio d'asciugatura «PRIMUS UNI 10»</b>			
<p>Armadio d'asciugatura per 10 paia di scarpe/guanti, 20 bracci di asciugatura in alluminio con speciali ugelli di asciugatura in plastica. L'asciugatura ad aria circolante SpeedDry combinata con l'aria di asciugatura riscaldata, garantisce un'asciugatura delicata dell'attrezzatura e un risparmio energetico. L'unità di comando xControl con display a colori e tastiera a membrana idonea per l'industria, dispone di un'interfaccia utente semplice ed intuitiva per la gestione del tempo e dell'energia dell'apparecchio. Fornitura con 1,8m di cavo d'alimentazione con spina tipo 23.</p> <p>Tensione: 230V Dimensioni (L x H x P): 60 x 198 x 76 cm</p>			
	P-UNI 10	U-3720350 PRIMUS UNI 10 In lamiera di acciaio zincato Sendzimir, verniciatura a polvere RAL 7016 (grigio antracite) Potenza: 2150W	3980.00 /pz
	P-UNI 10 STE	U-3720351 PRIMUS UNI 10 STEREX In lamiera di acciaio zincato Sendzimir, verniciatura a polvere RAL 7016 (grigio antracite), disinfezione e neutralizzazione degli odori tramite tecnologia al plasma STEREX*. Potenza: 2160W	4870.00 /pz
	P-UNI 10 STE IN	U-3720352 PRIMUS UNI 10 STEREX INOX In acciaio inossidabile, disinfezione e neutralizzazione degli odori tramite tecnologia al plasma STEREX*. Potenza: 2160W	6090.00 /pz
<b>Armadio d'asciugatura «PRIMUS MASK»</b>			
<p>Armadio d'asciugatura in lamiera di acciaio zincato Sendzimir e verniciato a polvere per l'asciugatura di 15 maschere. I supporti per maschere, ventilati internamente, offrono un sostegno ottimale e un'asciugatura delicata. L'asciugatura ad aria circolante SpeedDry combinata con l'aria di asciugatura riscaldata, garantisce un'asciugatura delicata dell'attrezzatura e un risparmio energetico. L'unità di comando xControl con display a colori e tastiera a membrana idonea per l'industria, dispone di un'interfaccia utente semplice ed intuitiva per la gestione del tempo e dell'energia dell'apparecchio. Fornitura con 1,8m di cavo d'alimentazione con spina tipo 23.</p> <p>Tensione: 230V Dimensioni (L x H x P): 60 x 198 x 76 cm Colore: grigio antracite (RAL 7016)</p>			
	P-MASK 15	U-3720360 PRIMUS MASK 15 Potenza: 2150W	4780.00 /pz
	P-MASK 15 STE	U-3720361 PRIMUS MASK 15 STEREX Disinfezione e neutralizzazione degli odori tramite tecnologia al plasma STEREX*. Potenza: 2160W	5660.00 /pz

\* www.systemtherm.ch/sterex



Designazione	Codice	Descrizione	CHF/IVA escl.
--------------	--------	-------------	---------------

#### Armadio d'asciugatura «PRIMUS SET 2 STANDARD»

Armadio d'asciugatura in lamiera di acciaio zincato Sendzimir e verniciato a polvere, ciascuno con 4 bracci di asciugatura in alluminio con speciali ugelli di asciugatura in plastica per scarpe (2 paia) e guanti (2 paia) così come un'asta appendiabiti per appendere le grucce. L'asciugatura ad aria circolante SpeedDry combinata con l'aria di asciugatura riscaldata, garantisce un'asciugatura delicata dell'attrezzatura e un risparmio energetico. L'unità di comando xControl con display a colori e tastiera a membrana idonea per l'industria, dispone di un'interfaccia utente semplice ed intuitiva per la gestione del tempo e dell'energia dell'apparecchio. Fornitura con 1,8 m di cavo d'alimentazione con spina tipo 23.

Tensione: 230V  
 Dimensioni (L x H x P): 40 x 198 x 79 cm  
 Colore: grigio antracite (RAL 7016)



P-SET2 STA	U-3720306	PRIMUS SET 2 STANDARD Potenza: 1100W	3360.00 /pz
P-SET2 STA STE	U-3720307	PRIMUS SET 2 STANDARD STEREX Disinfezione e neutralizzazione degli odori tramite tecnologia al plasma STEREX*. Potenza: 1110W	4250.00 /pz

#### Armadio d'asciugatura «PRIMUS SET 2 PREMIUM»

Armadio d'asciugatura in lamiera di acciaio zincato Sendzimir e verniciato a polvere, ciascuno con 4 bracci di asciugatura in alluminio con speciali ugelli di asciugatura in plastica per scarpe (2 paia) e guanti (2 paia) così come 2 grucce rimovibili in acciaio inossidabile con bocchette per l'aria (Air Hanger) per appendere giacche e pantaloni. L'asciugatura ad aria circolante SpeedDry combinata con l'aria di asciugatura riscaldata, garantisce un'asciugatura delicata dell'attrezzatura e un risparmio energetico. L'unità di comando xControl con display a colori e tastiera a membrana idonea per l'industria, dispone di un'interfaccia utente semplice ed intuitiva per la gestione del tempo e dell'energia dell'apparecchio. Fornitura con 1,8 m di cavo d'alimentazione con spina tipo 23.

Tensione: 230V  
 Dimensioni (L x H x P): 40 x 198 x 79 cm  
 Colore: grigio antracite (RAL 7016)



P-SET2 P	U-3720308	PRIMUS SET 2 PREMIUM Potenza: 1100W	3560.00 /pz
P-SET2 P STE	U-3720309	PRIMUS SET 2 PREMIUM STEREX Disinfezione e neutralizzazione degli odori tramite tecnologia al plasma STEREX*. Potenza: 1110W	4440.00 /pz

\*www.systectherm.ch/sterex

Designazione	Codice	Descrizione	CHF/IVA escl.	
<b>Armadio d'asciugatura «PRIMUS SET 4 STANDARD»</b>				
<p>Armadio d'asciugatura in lamiera di acciaio zincato Sendzimir e verniciato a polvere, ciascuno con 8 bracci di asciugatura in alluminio con speciali ugelli di asciugatura in plastica per scarpe (4 paia) e guanti (4 paia) così come un'asta appendiabiti per appendere le grucce.</p> <p>L'asciugatura ad aria circolante SpeedDry combinata con l'aria di asciugatura riscaldata, garantisce un'asciugatura delicata dell'attrezzatura e un risparmio energetico.</p> <p>L'unità di comando xControl con display a colori e tastiera a membrana idonea per l'industria, dispone di un'interfaccia utente semplice ed intuitiva per la gestione del tempo e dell'energia dell'apparecchio. Fornitura con 1,8m di cavo d'alimentazione con spina tipo 23.</p> <p>Tensione: 230V            Dimensioni (L x H x P): 60 x 198 x 76 cm            Colore: grigio antracite (RAL 7016)</p>				
	P-SET4 STA	U-3720300	PRIMUS SET 4 STANDARD	3810.00 /pz
	P-SET4 STA STE	U-3720301	PRIMUS SET 4 STANDARD STEREX Disinfezione e neutralizzazione degli odori tramite tecnologia al plasma STEREX*. Potenza: 2160W	4690.00 /pz
<b>Armadio d'asciugatura «PRIMUS SET 4 PREMIUM»</b>				
<p>Armadio d'asciugatura in lamiera di acciaio zincato Sendzimir e verniciato a polvere, ciascuno con 8 bracci di asciugatura in alluminio con speciali ugelli di asciugatura in plastica per scarpe (4 paia) e guanti (4 paia) così come 4 grucce rimovibili in acciaio inossidabile con bocchette per l'aria (Air Hanger) per appendere giacche e pantaloni.</p> <p>L'asciugatura ad aria circolante SpeedDry combinata con l'aria di asciugatura riscaldata, garantisce un'asciugatura delicata dell'attrezzatura e un risparmio energetico.</p> <p>L'unità di comando xControl con display a colori e tastiera a membrana idonea per l'industria, dispone di un'interfaccia utente semplice ed intuitiva per la gestione del tempo e dell'energia dell'apparecchio. Fornitura con 1,8m di cavo d'alimentazione con spina tipo 23.</p> <p>Tensione: 230V            Dimensioni (L x H x P): 60 x 198 x 76 cm            Colore: grigio antracite (RAL 7016)</p>				
	P-SET4 P	U-3720302	PRIMUS SET 4 PREMIUM	4350.00 /pz
	P-SET4 P STE	U-3720303	PRIMUS SET 4 PREMIUM STEREX Disinfezione e neutralizzazione degli odori tramite tecnologia al plasma STEREX*. Potenza: 2160W	5240.00 /pz

\* [www.systemtherm.ch/sterex](http://www.systemtherm.ch/sterex)

Designazione      Codice      Descrizione      CHF/IVA escl.

## Armadio d'asciugatura «PRIMUS SET 4 HELMET PREMIUM»



Armadio d'asciugatura in lamiera di acciaio zincato Sendzimir e verniciato a polvere, ciascuno con 8 bracci di asciugatura in alluminio con speciali ugelli di asciugatura in plastica per scarpe (4 paia) e guanti (4 paia), 4 grucce rimovibili in acciaio inossidabile con bocchette per l'aria (Air Hanger) per appendere giacche e pantaloni così come 4 supporti per caschi ventilati internamente.

L'asciugatura ad aria circolante SpeedDry combinata con l'aria di asciugatura riscaldata, garantisce un'asciugatura delicata dell'attrezzatura e un risparmio energetico.

L'unità di comando xControl con display a colori e tastiera a membrana idonea per l'industria, dispone di un'interfaccia utente semplice ed intuitiva per la gestione del tempo e dell'energia dell'apparecchio. Fornitura con 1,8m di cavo d'alimentazione con spina tipo 23.

Tensione: 230V  
Dimensioni (L x H x P): 60 x 198 x 76 cm  
Colore: grigio antracite (RAL 7016)

P-SET4 +H	U-3720304	PRIMUS SET 4 HELMET PREMIUM	4600.00 /pz
P-SET4 +H STE	U-3720305	PRIMUS SET 4 HELMET PREMIUM STEREX Disinfezione e neutralizzazione degli odori tramite tecnologia al plasma STEREX*. Potenza: 2160W	5490.00 /pz

## Armadio d'asciugatura «PRIMUS SET 8 STANDARD»



Armadio d'asciugatura in lamiera di acciaio zincato Sendzimir e verniciato a polvere, ciascuno con 16 bracci di asciugatura in alluminio con speciali ugelli di asciugatura in plastica per scarpe (8 paia) e guanti (8 paia) così come un'asta appendiabiti per appendere le grucce.

L'asciugatura ad aria circolante SpeedDry combinata con l'aria di asciugatura riscaldata, garantisce un'asciugatura delicata dell'attrezzatura e un risparmio energetico.

L'unità di comando xControl con display a colori e tastiera a membrana idonea per l'industria, dispone di un'interfaccia utente semplice ed intuitiva per la gestione del tempo e dell'energia dell'apparecchio. Fornitura con 1,8m di cavo d'alimentazione con spina tipo 23.

Tensione: 230V  
Dimensioni (L x H x P): 120 x 198 x 76 cm  
Colore: grigio antracite (RAL 7016)

P-SET8 STA	U-3720310	PRIMUS SET 8 STANDARD	6390.00 /pz
P-SET8 STA STE	U-3720311	PRIMUS SET 8 STANDARD STEREX Disinfezione e neutralizzazione degli odori tramite tecnologia al plasma STEREX*. Potenza: 2160W	7270.00 /pz

\*www.systemtherm.ch/sterex

Designazione	Codice	Descrizione	CHF/IVA escl.
<b>Armadio d'asciugatura «PRIMUS SET 8 PREMIUM»</b>			
<p>Armadio d'asciugatura in lamiera di acciaio zincato Sendzimir e verniciato a polvere, ciascuno con 16 bracci di asciugatura in alluminio con speciali ugelli di asciugatura in plastica per scarpe (8 paia) e guanti (8 paia) così come 8 grucce rimovibili in acciaio inossidabile con bocchette per l'aria (Air Hanger) per appendere giacche e pantaloni. L'asciugatura ad aria circolante SpeedDry combinata con l'aria di asciugatura riscaldata, garantisce un'asciugatura delicata dell'attrezzatura e un risparmio energetico. L'unità di comando xControl con display a colori e tastiera a membrana idonea per l'industria, dispone di un'interfaccia utente semplice ed intuitiva per la gestione del tempo e dell'energia dell'apparecchio. Fornitura con 1,8m di cavo d'alimentazione con spina tipo 23.</p> <p>Tensione: 230V            Dimensioni (L x H x P): 120 x 198 x 76 cm            Colore: grigio antracite (RAL 7016)</p>			
	P-SET8 P	U-3720312 PRIMUS SET 8 PREMIUM	7190.00 /pz
	P-SET8 P STE	U-3720313 PRIMUS SET 8 PREMIUM STEREX Disinfezione e neutralizzazione degli odori tramite tecnologia al plasma STEREX*. Potenza: 2160W	8070.00 /pz
<b>Armadio d'asciugatura «PRIMUS SET 8 HELMET PREMIUM»</b>			
<p>Armadio d'asciugatura in lamiera di acciaio zincato Sendzimir e verniciato a polvere, ciascuno con 16 bracci di asciugatura in alluminio con speciali ugelli di asciugatura in plastica per scarpe (8 paia) e guanti (8 paia), 8 grucce rimovibili in acciaio inossidabile con bocchette per l'aria (Air Hanger) per appendere giacche e pantaloni così come 8 supporti per caschi ventilati internamente. L'asciugatura ad aria circolante SpeedDry combinata con l'aria di asciugatura riscaldata, garantisce un'asciugatura delicata dell'attrezzatura e un risparmio energetico. L'unità di comando xControl con display a colori e tastiera a membrana idonea per l'industria, dispone di un'interfaccia utente semplice ed intuitiva per la gestione del tempo e dell'energia dell'apparecchio. Fornitura con 1,8m di cavo d'alimentazione con spina tipo 23.</p> <p>Tensione: 230V            Dimensioni (L x H x P): 120 x 198 x 76 cm            Colore: grigio antracite (RAL 7016)</p>			
	P-SET8 +H	U-3720314 PRIMUS SET 8 + HELMET	7420.00 /pz
	P-SET8 +H STE	U-3720315 PRIMUS SET 8 + HELMET STEREX Disinfezione e neutralizzazione degli odori tramite tecnologia al plasma STEREX*. Potenza: 2160W	8300.00 /pz

\* [www.systemtherm.ch/sterex](http://www.systemtherm.ch/sterex)

Designazione      Codice      Descrizione      CHF/IVA escl.

## Armadio d'asciugatura «ECON SET 4 PREMIUM»

Armadio d'asciugatura in lamiera di acciaio zincato Sendzimir e verniciato a polvere, ciascuno con 8 bracci di asciugatura in alluminio con speciali ugelli di asciugatura in plastica per scarpe (4 paia) e guanti (4 paia) così come 4 grucce rimovibili in acciaio inossidabile con bocchette per l'aria (Air Hanger) per appendere giacche e pantaloni. L'asciugatura a condensazione GreenDry è altamente efficiente dal punto di vista energetico in caso di basse temperature ambientali. La condensa scorre o nel serbatoio dell'acqua o direttamente nella rete fognaria. L'unità di comando xControl con display a colori e tastiera a membrana idonea per l'industria, dispone di un'interfaccia utente semplice ed intuitiva per la gestione del tempo e dell'energia dell'apparecchio. Fornitura con 1,8m di cavo d'alimentazione con spina tipo 23.

Tensione: 230V  
Dimensioni (L x H x P): 60 x 205 x 76 cm  
Colore: grigio antracite (RAL 7016)

E-SET4 P      U-3720400      ECON SET 4 PREMIUM      7310.00 /pz

Potenza: 1580W

E-SET4 P STE      U-3720401      ECON SET 4 PREMIUM STEREX      8390.00 /pz

Disinfezione e neutralizzazione degli odori tramite tecnologia al plasma STEREX\*.

Potenza: 1590W

## Armadio d'asciugatura «ECON SET 4 HELMET PREMIUM»

Armadio d'asciugatura in lamiera di acciaio zincato Sendzimir e verniciato a polvere, ciascuno con 8 bracci di asciugatura in alluminio con speciali ugelli di asciugatura in plastica per scarpe (4 paia) e guanti (4 paia), 4 grucce rimovibili in acciaio inossidabile con bocchette per l'aria (Air Hanger) per appendere giacche e pantaloni così come 4 supporti per caschi ventilati internamente. L'asciugatura a condensazione GreenDry è altamente efficiente dal punto di vista energetico in caso di basse temperature ambientali. La condensa scorre o nel serbatoio dell'acqua o direttamente nella rete fognaria.

L'unità di comando xControl con display a colori e tastiera a membrana idonea per l'industria, dispone di un'interfaccia utente semplice ed intuitiva per la gestione del tempo e dell'energia dell'apparecchio. Fornitura con 1,8m di cavo d'alimentazione con spina tipo 23.

Tensione: 230V  
Dimensioni (L x H x P): 60 x 205 x 76 cm  
Colore: grigio antracite (RAL 7016)

E-SET4 +H      U-3720402      ECON SET 4 HELMET PREMIUM      7350.00 /pz

Potenza: 1580W

E-SET4 +H STE      U-3720403      ECON SET 4 HELMET PREMIUM STEREX      8430.00 /pz

Disinfezione e neutralizzazione degli odori tramite tecnologia al plasma STEREX\*.

Potenza: 1590W

fino al  
**60%**  
di risparmio  
energetico



fino al  
**60%**  
di risparmio  
energetico



\*www.systemtherm.ch/sterex



Designazione	Codice	Descrizione	CHF/IVA escl.	
<b>Armadio d'asciugatura «ECON SET 8 PREMIUM»</b>				
<p>Armadio d'asciugatura in lamiera di acciaio zincato Sendzimir e verniciato a polvere, ciascuno con 16 bracci di asciugatura in alluminio con speciali ugelli di asciugatura in plastica per scarpe (8 paia) e guanti (8 paia) così come 8 grucce rimovibili in acciaio inossidabile con bocchette per l'aria (Air Hanger) per appendere giacche e pantaloni. L'asciugatura a condensazione GreenDry è altamente efficiente dal punto di vista energetico in caso di basse temperature ambientali. La condensa scorre o nel serbatoio dell'acqua o direttamente nella rete fognaria. L'unità di comando xControl con display a colori e tastiera a membrana idonea per l'industria, dispone di un'interfaccia utente semplice ed intuitiva per la gestione del tempo e dell'energia dell'apparecchio. Fornitura con 1,8m di cavo d'alimentazione con spina tipo 23.</p> <p>Tensione: 230V            Dimensioni (L x H x P): 120 x 205 x 76 cm            Colore: grigio antracite (RAL 7016)</p>				
	E-SET8	U-3720410	ECON SET 8 PREMIUM Potenza: 1890W	10450.00 /pz
	E-SET8 STE	U-3720411	ECON SET 8 PREMIUM STEREX Disinfezione e neutralizzazione degli odori tramite tecnologia al plasma STEREX*. Potenza: 1900W	11490.00 /pz
<b>Armadio d'asciugatura «ECON SET 8 HELMET PREMIUM»</b>				
<p>Armadio d'asciugatura in lamiera di acciaio zincato Sendzimir e verniciato a polvere, ciascuno con 16 bracci di asciugatura in alluminio con speciali ugelli di asciugatura in plastica per scarpe (8 paia) e guanti (8 paia), 8 grucce rimovibili in acciaio inossidabile con bocchette per l'aria (Air Hanger) per appendere giacche e pantaloni così come 8 supporti per caschi ventilati internamente. L'asciugatura a condensazione GreenDry è altamente efficiente dal punto di vista energetico in caso di basse temperature ambientali. La condensa scorre o nel serbatoio dell'acqua o direttamente nella rete fognaria. L'unità di comando xControl con display a colori e tastiera a membrana idonea per l'industria, dispone di un'interfaccia utente semplice ed intuitiva per la gestione del tempo e dell'energia dell'apparecchio. Fornitura con 1,8m di cavo d'alimentazione con spina tipo 23.</p> <p>Tensione: 230V            Dimensioni (L x H x P): 120 x 205 x 76 cm            Colore: grigio antracite (RAL 7016)</p>				
	E-SET8 +H	U-3720412	ECON SET 8 HELMET PREMIUM Potenza: 1890W	10880.00 /pz
	E-SET8 +H STE	U-3720413	ECON SET 8 HELMET PREMIUM STEREX Disinfezione e neutralizzazione degli odori tramite tecnologia al plasma STEREX*. Potenza: 1900W	11910.00 /pz

\* www.systemtherm.ch/sterex

Designazione Codice Descrizione CHF/IVA escl.

**Armadio d'asciugatura «ECON JACKET 16 PREMIUM»**

Armadio d'asciugatura in lamiera di acciaio zincato Sendzimir e verniciato a polvere, 16 grucce rimovibili in acciaio inossidabile con bocchette per l'aria (Air Hanger) per appendere giacche e pantaloni. L'asciugatura a condensazione GreenDry è altamente efficiente dal punto di vista energetico in caso di basse temperature ambientali. La condensa scorre o nel serbatoio dell'acqua o direttamente nella rete fognaria. L'unità di comando xControl con display a colori e tastiera a membrana idonea per l'industria, dispone di un'interfaccia utente semplice ed intuitiva per la gestione del tempo e dell'energia dell'apparecchio. Fornitura con 1,8m di cavo d'alimentazione con spina tipo 23.

Tensione: 230V  
 Dimensioni (L x H x P): 120 x 205 x 76 cm  
 Colore: grigio antracite (RAL 7016)



E-JAC 16 P	U-3720450	ECON JACKET 16 PREMIUM	11370.00 /pz
E-JAC 16 P STE	U-3720451	ECON JACKET 16 PREMIUM STEREX Disinfezione e neutralizzazione degli odori tramite tecnologia al plasma STEREX*. Potenza: 1900W	12390.00 /pz

**Armadio d'asciugatura «ECON UNIVERSAL»**

Armadio d'asciugatura in lamiera di acciaio zincato Sendzimir e verniciato a polvere, parete posteriore regolabile per l'integrazione personalizzata dei diversi ugelli di asciugatura. L'asciugatura a condensazione GreenDry è altamente efficiente dal punto di vista energetico in caso di basse temperature ambientali. La condensa scorre o nel serbatoio dell'acqua o direttamente nella rete fognaria. L'unità di comando xControl con display a colori e tastiera a membrana idonea per l'industria, dispone di un'interfaccia utente semplice ed intuitiva per la gestione del tempo e dell'energia dell'apparecchio. Fornitura con 1,8m di cavo d'alimentazione con spina tipo 23.

Tensione: 230V  
 Dimensioni (L x H x P): 120 x 205 x 76 cm  
 Colore: grigio antracite (RAL 7016)



E-UNI	U-3720460	ECON UNIVERSAL	9250.00 /pz
E-UNI STE	U-3720461	ECON UNIVERSAL STEREX Disinfezione e neutralizzazione degli odori tramite tecnologia al plasma STEREX*. Potenza: 1900W	10280.00 /pz





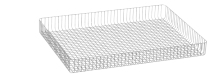















**Accessori**





E-KORB-60-INOX	U-3729030	Cesto in acciaio inossidabile per ECON UNIVERSAL	Lunghezza: 60 cm	310.00 /pz
E-TASSE-120-INOX	U-3729031	Vasca di raccolta in acciaio inossidabile per ECON UNIVERSAL	Lunghezza: 120 cm	610.00 /pz
E-ROST-120-INOX	U-3729032	Griglia in acciaio inossidabile per ECON UNIVERSAL	Lunghezza: 120 cm	560.00 /pz
E-STANGE-120	U-3729033	Asta appendiabiti per ECON UNIVERSAL Acciaio, verniciatura a polvere RAL 7016	Lunghezza: 120 cm	370.00 /pz





Ⓜ Gli ugelli di asciugatura e le grucce con bocchette per l'aria per l'ECON UNIVERSAL si trovano a pag. 17.13

\*www.systectherm.ch/sterex

Designazione	Codice	Descrizione	CHF/IVA escl.
<b>Accessori opzionali</b>			
	D-HALTER-GROSS U-3729310	<b>Ugelli – adatti per supporto per ugello grande</b> Supporto per ugello, grande Viti di fissaggio incluse.	18.00 /pz
	SD-GROSS-TPE U-3729300	Ugello per scarpe, grande, Standard Per la serie TANTUM, PRIMUS e ECON.	Lunghezza: 341 mm 33.00 /pz
	SD-LANG-S-T U-3729301	Ugello per scarpe, lungo Con staffa in lamiera in basso, per scarpe e scarpe basse con gambale fino a 30 cm, per la serie TANTUM.	Lunghezza: 450 mm 62.00 /pz
	AIR HANGER INOX U-3729321	Air Hanger in acciaio inossidabile Gruccia rimovibile in acciaio inossidabile con bocchette per l'aria.	88.00 /pz
	ADAPTER AIR-HA U-3729320	Adattatore per Air Hanger Adatto per il supporto per ugello grande.	10.00 /pz
	ADAPTER DK-DHG U-3729315	Adattatore DK-DHG Consente di utilizzare gli ugelli universali e l'ugello piccolo per guanti sul supporto dell'ugello grande.	10.00 /pz
<b>Ugelli – adatti per supporto per ugello piccolo</b>			
	D-HALTER-KLEIN U-3729311	Supporto per ugello, piccolo Viti di fissaggio incluse.	14.00 /pz
	UD-LANG-T U-3729302	Ugello universale, lungo Per scarpe e stivali con gambale fino a 20cm come anche per guanti lunghi. Per la serie TANTUM.	Lunghezza: 433 mm 41.00 /pz
	UD-KLEIN-TPE U-3729303	Ugello universale, piccolo Per la serie TANTUM, PRIMUS e ECON.	Lunghezza: 233 mm 27.00 /pz
	HD-KLEIN-TPE U-3729304	Ugello per guanti, piccolo Per la serie TANTUM, PRIMUS e ECON.	Lunghezza: 193 mm 22.00 /pz
	HELMHALTER-TPE U-3729305	Supporto per caschi Per la serie TANTUM, PRIMUS e ECON.	Lunghezza: 126 mm 33.00 /pz
<b>Bit speciale</b>			
	WS-BIT-1 U-3729330	Bit speciale per viti per supporto ugello	30.00 /pz
<b>Set di piedistalli per la serie TANTUM</b>			
	FG-TANTUM U-3729000	Set di piedistalli per la serie TANTUM	460.00 /pz
<b>Vasche di raccolta per la serie TANTUM</b>			
	DRAINER- 40 U-3729010	Vasca di raccolta in acciaio inossidabile	Lunghezza: 40 cm 370.00 /pz
	DRAINER- 60 U-3729011	Vasca di raccolta in acciaio inossidabile	Lunghezza: 60 cm 430.00 /pz
	DRAINER- 90 U-3729012	Vasca di raccolta in acciaio inossidabile	Lunghezza: 90 cm 460.00 /pz
	DRAINER-120 U-3729013	Vasca di raccolta in acciaio inossidabile	Lunghezza: 120 cm 510.00 /pz
<b>Tetto spiovente per la serie PRIMUS e ECON</b>			
	S-DACH- 60-PE U-3729020	Tetto spiovente per PRIMUS & ECON Forma semi-trapezoidale, parte orizzontale perforata. Colore: grigio antracite (RAL 7016)	Lunghezza: 60 cm 300.00 /pz
	S-DACH-120-PE U-3729021	Tetto spiovente per PRIMUS & ECON Forma semi-trapezoidale, parte orizzontale perforata. Colore: grigio antracite (RAL 7016)	Lunghezza: 120 cm 370.00 /pz
	S-DACH- 60-IN-PE U-3729022	Tetto spiovente in acciaio inossidabile Per PRIMUS & ECON Forma semi-trapezoidale, parte orizzontale perforata.	Lunghezza: 60 cm 440.00 /pz

	Designazione	Codice	Descrizione	CHF/IVA escl.
	NIV-FUESSE(PE)	U-3729040	<b>Accessori supplementari</b> Set di piedini regolabili per PRIMUS e ECON (Kit da 4 pezzi)	200.00 /Kit
	XCONTROL-IN	U-3729050	Ingresso esterno per xControl Per il controllo p. es. tramite il sistema bus EIB	430.00 /pz
	S-BANK-100	U-3729090	Panca 100 in HPL Dimensioni (L×H×P): 100×45×40 cm	610.00 /pz
	P-HANGER	U-3729322	Gruccia speciale PREMIUM HANGER Per riporre in modo ottimale giacche e pantaloni su un'asta appendiabiti.	135.00 /pz
<b>Asciugascarpe ST3D «HOME»</b>				
Asciugatore per scarpe e guanti per uso domestico				
Asciuga tutti i tipi di scarpe in maniera rapida, delicata ed efficace tramite l'aria calda, tubi flessibili, protezione sovratemperatura (99 °C), timer integrato per lo spegnimento automatico (max. 180 minuti), visualizzazione digitale della durata, cavo d'alimentazione da 1,5 m con spina.				
Colore: bianco (RAL 9016)				
Dimensioni con tubo: 86,5 × 22,5 × 10 cm (H × l × P)				
Quantità d'aria per tubo: 12 m³ a ora				
Temperatura dell'aria: Temperatura ambiente più 20K				
Grado di protezione: IP20				
Classe di protezione: II (doppio isolamento)				
	ST3D-WS	U-3008030	Asciugascarpe ST3D bianco	220W/230V 260.00 /pz

Designazione	Codice	Descrizione	CHF/IVA escl.
			
<p><b>Asciugamani elettrico ultrarapido «ULTRONIC»</b></p> <p>L'asciugamani elettrico ultrarapido si distingue per il tempo di asciugatura particolarmente breve (&lt; 12s). Asciuga le mani eliminando l'umidità con un getto d'aria concentrato. L'apparecchio è ideale per soddisfare i requisiti speciali dei locali sanitari nei settori della ristorazione, del commercio e degli edifici pubblici. Il funzionamento è senza contatto grazie all'elettronica di prossimità a infrarossi integrata. Il filtro HEPA e la funzione di purificazione dell'aria con luce UV-C e generatore di ioni garantiscono un'igiene supplementare. L'asciugamani elettrico rimuove in modo affidabile polvere, polline, batteri e virus dall'aria. Un elemento riscaldante attivabile rende l'asciugatura delle mani ancora più confortevole. Facile installazione grazie alla piastra di montaggio separata. Collegamento elettrico direttamente nell'unità o tramite cavo d'alimentazione opzionale con spina.</p> <p>Tensione: 230V            Potenza: 720W            Grado di protezione: IPX3            Classe di protezione: I            Rumore di funzionamento: 76 dB(A)            Velocità dell'aria: 96 m/s            Flusso d'aria: 84 m³/h            Altezza: 309 mm            Larghezza: 272 mm            Profondità: 132 mm</p>			
			
ULTRONIC PLUS	H-3230010	Asciugamani elettrico ultrarapido ULTRONIC PLUS Materiale dell'involucro: plastica Colore: bianco segnale (RAL 9003)	840.00 /pz
ULTRONIC PREM	H-3230000	Asciugamani elettrico ultrarapido ULTRONIC PREMIUM Materiale dell'involucro: acciaio inox Colore: acciaio inox spazzolato	980.00 /pz

\* [www.systemtherm.ch/sterex](http://www.systemtherm.ch/sterex)



Designazione	Codice	Descrizione	CHF/IVA escl.
--------------	--------	-------------	---------------

**Purificatore d'aria CUBUSAN**

Disinfezione attiva dell'aria con protezione permanente in tempo reale

Il CUBUSAN CP-120 è un purificatore d'aria per la disinfezione dell'aria con l'innovativa tecnologia al plasma STEREX. Questa tecnologia neutralizza fino al 99,9% delle spore fungine, batteri e virus nell'aria. Adatto per una dimensione massima della stanza di circa 50m<sup>2</sup> (120m<sup>3</sup>).

Colore: nero

Dimensioni: 19 x 19 x 19 cm (H x l x P)

Peso: 8,5kg

Tensione d'esercizio: 220-240VAC, 50Hz

Potenza di allacciamento: max. 25,2 Watt

Grado di protezione: IP20

Dimensioni della stanza

consigliate per apparecchio

min/max. 50-120m<sup>3</sup> (corrispondenti a ca. 20-50m<sup>2</sup> in una stanza con altezza di 2,5m)

Livello di rumorosità: 32 dB(A)

Temp. ambiente min./max.: 15-28 °C

Umidità min./max.: dal 10-60% rel.

CP-120-SZ  
CWD-SZU-3709980  
U-3709985Purificatore d'aria CUBUSAN CP-120 nero  
Piastra di fissaggio universale per CUBUSAN nero2850.00 /pz  
80.00 /pz

\*www.systemtherm.ch/sterex



## Ventilazione comfort con recupero di calore

Serie di apparecchi «M-WRG» – Il classico	18.2
Serie di apparecchi «M-WRG-II» – La forza silenziosa	18.4

















Designazione	Codice	Descrizione	CHF/IVA escl.
		<p><b>Ventilazione comfort con recupero di calore</b> Serie di apparecchi «M-WRG» – Il modello classico</p> <p>Sistema per la ventilazione e l'aspirazione controllata nelle abitazioni. L'aria consumata viene continuamente sostituita con aria pulita e preriscaldata. Il calore dell'aria estratta viene trasmesso all'aria dall'esterno senza entrare in contatto. Risparmio sulle spese di riscaldamento e protezione contro la muffa, polline ed inquinamento acustico.</p> <p>Recupero di calore: fino al 76% Scambiatore di calore: flusso incrociato Rumore di fondo (LpA, 10m²): 12,4 dB (A) Isolamento acustico: D<sub>n,e,w</sub>: fino a 56 dB</p>	
	M-WRG-S T-5000000	<p><b>Apparecchi standard</b> Apparecchio di ventilazione Meltem M-WRG-S Con recupero di calore e portata in volume regolabile in base al fabbisogno tramite interruttore laterale con tre livelli di potenza (fornitura di serie 15/30/60m³/h) oppure tramite telecomando opzionale radiocomandato M-WRG-FBH. Possibilità di aerazione intensiva (100m³/h) per 15 minuti, con ingresso di comando esterno e relè di spegnimento ritardato integrato (portata aria: 60m³/h, ritardo di accensione: 1 minuto, spegnimento ritardato: 15 minuti. Involucro in plastica ABS resistente agli urti, dispositivo di comando integrato, filtro standard G4 (aria estratta) e filtro antiallergico F7 (aria inserita), dispositivo di sicurezza contro il gelo, indicatore di sostituzione filtro e regolazione automatica delle valvole di tiraggio dell'aria. Per il montaggio sotto intonaco è necessario un set di montaggio. Questo set, i tubi d'aria e le coperture di facciata devono essere ordinati separatamente.</p> <p>Colore involucro: bianco (simile a RAL 9010) Grado di protezione: IPX1/IPX4 con calotta Dimensioni (H x L x P): 409 x 388 x 66 mm (sotto int.) Dimensioni (H x L x P): 409 x 388 x 196 mm (sopra int.) Tensione: 230V Classe efficienza energetica: B</p>	1570.00 /pz
	M-WRG-FT T-5004360	<p><b>Dispositivi di comando</b> Comando radio a 4 tasti M-WRG-FT con risposta LED Per l'utilizzo senza fili degli apparecchi di ventilazione della serie M-WRG-II e M-WRG a partire dall'anno di fabbricazione luglio 2018 e numero di serie: 11807xxxx (eccetto i modelli RS-485), possibilità di regolare 4 livelli di ventilazione/programmi di ventilazione tramite i tasti del M-WRG-FT, da incollare al muro o montaggio su scatola d'incasso. 1 x batteria tipo CR2032 inclusa nella fornitura (durata circa 6 anni).</p>	130.00 /pz
	M-WRG-FBH T-5000349	<p>Telecomando radiocomandato M-WRG-FBH Per tutti gli apparecchi M-WRG-II e M-WRG a partire dall'anno di fabbricazione 2018 (eccetto i modelli RS-485), per regolare e selezionare le funzioni specifiche degli apparecchi, è inoltre possibile parametrizzare gli apparecchi.</p>	280.00 /pz
	M-WRG-II FSF T-5014010	<p>Sensore radio esterno umidità M-WRG-II-FSF Per regolare gli apparecchi M-WRG-II e M-WRG a partire dall'anno di fabbricazione 10/2020 (in entrambi i casi eccetto i tipi di apparecchio bus) in base all'umidità, funzionamento a batteria.</p>	225.00 /pz
	M-WRG-II FSC T-5014020	<p>Sensore radio esterno CO<sub>2</sub> M-WRG-II-FSC Per regolare gli apparecchi M-WRG-II e M-WRG a partire dall'anno di fabbricazione 10/2020 (in entrambi i casi eccetto i tipi di apparecchio bus) in base al CO<sub>2</sub>, l'allaccio a 230V è indispensabile!</p>	350.00 /pz
	M-WRG-GW T-5014000	<p>Gateway M-WRG-GW Per regolare gli apparecchi M-WRG-II e M-WRG a partire dall'anno di fabbricazione 10/2020 con tablet/smartphone tramite app gratuita per iOS e Android.</p>	280.00 /pz

	Designazione	Codice	Descrizione	CHF/IVA escl.
	M-WRG-LR-2x50	T-5001600	<b>Accessori di montaggio per M-WRG</b> Tubo per l'aria esterna e l'aria espulsa DN 100 2 pezzi da 50 cm	25.00 /pz
	M-WRG-LR-100	T-5001610	Tubo d'aria DN 100 1 pezzo da 100 cm	25.00 /pz
	M-WRG-BS	T-5001500	Sagoma di foratura Per il montaggio sopra intonaco degli apparecchi M-WRG.	12.00 /pz
	M-WRG-M-F	T-5001005	Set di montaggio sotto intonaco per strutture di supporto Pronto per essere munito di un adattatore per l'allacciamento su un tubo flessibile o su un canale piatto (soluzione 2-Locali).	190.00 /pz
	M-WRG-M/MB-F	T-5001015	Set di montaggio sotto intonaco per strutture massicce Pronto per essere munito di un adattatore per l'allacciamento su un tubo flessibile o su un canale piatto (soluzione 2-Locali).	205.00 /pz
	M-WRG-M/FRA75	T-5005200	Adattatore per l'allacciamento su un tubo flessibile DN 75 Esclusi 2 anelli di tenuta DN 75	70.00 /pz
	M-WRG-M/FKA	T-5005202	Adattatore per l'allacciamento su un canale piatto 110x54 mm	40.00 /pz
	M-WRG-KA/UP	T-5003100	Adattatore per canale, per la soluzione a 2 ambienti in caso di posa sotto intonaco di canali piatti o tubi flessibili, per apparecchi sotto intonaco	35.00 /pz
	M-WRG-KA	T-5003155	Adattatore per canale, per la soluzione a 2 ambienti con canale piatto sopra intonaco, per apparecchi sotto intonaco e sopra intonaco	25.00 /pz
			<b>Coperture di facciata per M-WRG</b> Per coprire i tubi d'aria esterna e d'aria espulsa sulla facciata esterna. Materiale: Acciaio inox V2A (1.4301). Copertura di facciata in acciaio inox M-WRG-ES Dimensioni (LxHxP): 169x377x64 mm	
	M-WRG-ES	T-5005020		190.00 /pz
	M-WRG-ES-P	T-5005021	Copertura di facciata in acciaio inox M-WRG-ES-P Dimensioni (LxHxP): 169x377x64 mm Colore (verniciato a polvere): bianco simile a RAL 9016	220.00 /pz
			<b>Filtri di ricambio per M-WRG</b>	
	M-WRG-FS	T-5006000	Filtro antiparticolato per polveri grosse per l'aria estratta Classe di filtrazione: ISO ePM <sub>10</sub> 65% (G4)	17.00 /pz
	M-WRG-FA	T-5006010	Filtro antiallergico per l'aria esterna Classe di filtrazione: ISO ePM <sub>1</sub> 60% (F7)	34.00 /pz
	M-WRG-FK	T-5006020	Filtro al carbone attivo per l'aria esterna Classe di filtrazione: ISO ePM <sub>10</sub> 60% (M6)	53.00 /pz
			① Altre componenti del sistema si trovano nel nostro listino prezzi separato «ventilazione comfort».	

Designazione	Codice	Descrizione	CHF/IVA escl.
		<p><b>Ventilazione comfort con recupero di calore</b> Serie di apparecchi «M-WRG-II» – La forza silenziosa</p> <hr/> <p>Sistema per la ventilazione e l'aspirazione controllata nelle abitazioni. L'aria consumata viene continuamente sostituita con aria pulita e preriscaldata. Il calore dell'aria estratta viene trasmesso all'aria dall'esterno senza entrare in contatto. Risparmio sulle spese di riscaldamento e protezione contro la muffa, polline ed inquinamento acustico.</p> <p>Recupero calore: fino al 94%</p> <p>Scambiatore di calore: in controcorrente a flusso incrociato</p> <p>Recupero umidità: scambiatore calore entalpico (apparecchi E)</p> <p>Rumore di fondo (LpA, 10m²): 8,4 dB (A)</p> <p>Isolamento acustico: D<sub>n,e,w</sub>: fino a 70 dB</p>	
	M-WRG-II P	T-5010000	<p><b>Apparecchi standard</b></p> <p>Apparecchio di ventilazione Meltem M-WRG-II P</p> <p>1790.00 /pz</p> <p>Apparecchio di ventilazione decentralizzato con 5 livelli di ventilazione e ventilazione intensiva a durata limitata, comando sull'apparecchio o opzionalmente tramite il modulo di controllo radiocomandato, scambiatore di calore a controcorrente incrociata, ingresso di comando esterno, relè di spegnimento ritardato integrato (portata aria 60 m³/h, ritardo di accensione: 1 minuto, spegnimento ritardato: 15 minuti).</p> <p>Evacuazione condensa: tramite allacciamento condensa</p> <p>Colore involucro: bianco (simile a RAL 9010)</p> <p>Grado di protezione: IPX4: Standard / IPX5: U²</p> <p>Dimensioni (H x L x P): 590 x 364 x 58 mm (sotto int.)</p> <p>Dimensioni (H x L x P): 590 x 364 x 218 mm (sopra int.)</p> <p>Tensione: 230V</p> <p>Classe efficienza energetica: B</p>
	M-WRG-II E	T-5010500	<p>Apparecchio di ventilazione Meltem M-WRG-II E</p> <p>2200.00 /pz</p> <p>Identico a M-WRG-II P però con scambiatore di calore entalpico a controcorrente incrociata.</p> <p>Evacuazione condensa: non necessario</p> <p>Classe efficienza energetica: A</p>
	M-WRG-FT	T-5004360	<p><b>Dispositivi di comando</b></p> <p>Comando radio a 4 tasti M-WRG-FT con risposta LED</p> <p>130.00 /pz</p> <p>Per l'utilizzo senza fili degli apparecchi di ventilazione della serie M-WRG-II e M-WRG a partire dall'anno di fabbricazione luglio 2018 e numero di serie: 11807xxxx (eccetto i modelli RS-485), possibilità di regolare 4 livelli di ventilazione/programmi di ventilazione tramite i tasti del M-WRG-FT, da incollare al muro o montaggio su scatola d'incasso. 1 x batteria tipo CR2032 inclusa nella fornitura (durata circa 6 anni).</p>
	M-WRG-FBH	T-5000349	<p>Telecomando radiocomandato M-WRG-FBH</p> <p>280.00 /pz</p> <p>Per tutti gli apparecchi M-WRG-II e M-WRG a partire dall'anno di fabbricazione 2018 (eccetto i modelli RS-485), per regolare e selezionare le funzioni specifiche degli apparecchi, è inoltre possibile parametrizzare gli apparecchi.</p>
	M-WRG-II FSF	T-5014010	<p>Sensore radio esterno umidità M-WRG-II-FSF</p> <p>225.00 /pz</p> <p>Per regolare gli apparecchi M-WRG-II e M-WRG a partire dall'anno di fabbricazione 10/2020 (in entrambi i casi eccetto i tipi di apparecchio bus) in base all'umidità, funzionamento a batteria.</p>
	M-WRG-II FSC	T-5014020	<p>Sensore radio esterno CO<sub>2</sub> M-WRG-II-FSC</p> <p>350.00 /pz</p> <p>Per regolare gli apparecchi M-WRG-II e M-WRG a partire dall'anno di fabbricazione 10/2020 (in entrambi i casi eccetto i tipi di apparecchio bus) in base al CO<sub>2</sub>, l'allaccio a 230V è indispensabile!</p>
	M-WRG-GW	T-5014000	<p>Gateway M-WRG-GW</p> <p>280.00 /pz</p> <p>Per regolare gli apparecchi M-WRG-II e M-WRG a partire dall'anno di fabbricazione 10/2020 con tablet/smartphone tramite app gratuita per iOS e Android.</p>



	Designazione	Codice	Descrizione	CHF/IVA escl.
	M-WRG-LR-2x50	T-5001600	<b>Tubi per l'aria esterna e l'aria espulsa</b> Tubo per l'aria esterna e l'aria espulsa DN 100 2 pezzi da 50 cm	25.00 /pz
	M-WRG-II LR-50-KA	T-5011640	Tubo per l'aria esterna e l'aria espulsa DN 100 2 pezzi da 50 cm, Tubo per l'aria espulsa con allacciamento condensa 1/2". Consigliato per gli apparecchi M-WRG-II P.	80.00 /pz
	M-WRG-LR-100	T-5001610	Tubo d'aria DN 100 1 pezzo da 100 cm	25.00 /pz
	M-WRG-II-BS	T-5011100	<b>Accessori per il montaggio sopra intonaco</b> Sagoma di foratura Per il montaggio sopra intonaco degli apparecchi M-WRG-II	12.00 /pz
	M-WRG-II M	T-5011000	<b>Accessori per il montaggio sotto intonaco</b> Set di montaggio M-WRG-II M Per il montaggio sotto intonaco nella costruzione con montanti.	160.00 /pz
	M-WRG-II M/MB	T-5011010	Set di montaggio M-WRG-II-M/MB con telaio Per il montaggio sotto intonaco nella costruzione massiccia.	175.00 /pz
	M-WRG-II KA-UP	T-5015201	<b>Accessori per l'allacciamento soluzione a 2 ambienti</b> Adattatore per canale M-WRG-II KA-UP Per gli apparecchi M-WRG-II a montaggio sotto intonaco, possibilità di allacciare uno o due canali, per la posa sotto intonaco di canali piatti o tubi flessibili.	30.00 /pz
	M-WRG-II AD-UP	T-5015202	Adattatore per allacciamento canale M-WRG-II AD-UP Per il set di montaggio sotto intonaco della serie M-WRG-II, per la posa sotto intonaco di canali piatti o tubi flessibili, con arco 90° per canale piatto con bloccaggio.	30.00 /pz
	M-WRG-II KA	T-5015200	Adattatore per canale M-WRG-II KA Allacciamento per canale di un ulteriore locale per posa canale piatto sopra intonaco, per apparecchi sotto intonaco e sopra intonaco.	15.00 /pz
	M-WRG-II ES	T-5015020	<b>Coperture di facciata</b> Per coprire i tubi d'aria esterna e d'aria espulsa sulla facciata esterna. Materiale: Acciaio inox V2A (1.4301). Copertura di facciata in acciaio inox M-WRG-II ES Dimensioni (L x H x P): 362 x 164 x 78 mm	245.00 /pz
	M-WRG-II ES-P	T-5015021	Copertura di facciata in acciaio inox M-WRG-II ES-P Colore (verniciato a polvere): bianco simile a RAL 9016 Dimensioni (L x H x P): 362 x 164 x 78 mm	285.00 /pz
	M-WRG-II-FS	T-5016000	<b>Filtri di ricambio</b> Filtro antiparticolato per polveri grosse per l'aria estratta Classe di filtrazione: ISO Coarse 60% (G4)	18.00 /pz
	M-WRG-II-FA	T-5016010	Filtro antiparticolato per polveri sottili per l'aria esterna Classe di filtrazione: ISO ePM <sub>1</sub> 60% (F7)	26.00 /pz
	M-WRG-II-FK	T-5016020	Filtro antiparticolato per polveri sottili per l'aria esterna Con strato supplementare al carbone attivo. Classe di filtrazione: ISO ePM <sub>2,5</sub> 55% (F7)	38.00 /pz

	Designazione	Codice	Descrizione	CHF/IVA escl.	
			<b>Accessori per il montaggio integrato (U²)</b> Per la posa degli apparecchi M-WRG-II completamente integrata nella parete. Set di montaggio U² per apparecchi M-WRG-II Possibilità di collegamento per sistema a canale piatto e/o tubo flessibile.		
	M-WRG-II M-U²	T-5011200		260.00 /pz	
	M-WRG-II-U² AK	T-5011220	Kit di adattatori U² necessario per il montaggio degli apparecchi M-WRG-II nel set di montaggio M-WRG-II M-U².	20.00 /pz	
	M-WRG-II U² ..	T-5011210	Copertura M-WRG-II U² AD/WS Verniciabile con colore privo di solventi Materiale: AluDibond Colore: bianco (simile a RAL 9016)	105.00 /pz	
				<b>Accessori per l'allacciamento</b>	
		M-WRG-FK-V	T-5005121	Raccordo per canale piatto 110×54mm	10.00 /pz
		M-WRG-FRA75	T-5005270	Adattatore per tubo flessibile DN 75 a canale piatto 110×54 mm Esclusi 2 anelli di tenuta DN 75	30.00 /pz
				<b>Sistema di tubi flessibili</b>	
		M-WRG-FR75/R	T-5001631	Tubo di ventilazione flessibile in plastica DN 75 (rotolo da 50m)	290.00 /pz
		M-WRG-FR75/m	T-5001630	Tubo di ventilazione flessibile in plastica DN 75	6.50 /m
M-WRG-FR-DR75		T-5005272	Anello di guarnizione tubi flessibili DN 75	4.00 /pz	
M-WRG-FR-VM75		T-5005274	Manicotto di guarnizione tubi flessibili DN 75 Esclusi 2 anelli di tenuta DN 75	12.00 /pz	
M-WRG-FR-B75		T-5005160	Curva 90° per tubo flessibile DN 75 Esclusi 2 anelli di tenuta DN 75	50.00 /pz	
M-WRG-M/DK 2x75		T-5005205	Cassetta a soffitto allacciamento per tubo flessibile 2×DN 75 su DN 100, esclusi 2 anelli di tenuta DN 75	65.00 /pz	
M-WRG-II DK ..		T-5015215	Cassetta a soffitto M-WRG-II DK 2×75/100 Allacciamento per tubo flessibile 2×75 mm su DN 100, con 2 anelli di tenuta DN 75, lamiera d'acciaio zincato.	90.00 /pz	
M-WRG-II DKV ..		T-5015216	Cassetta a soffitto M-WRG-II DKV 4×75/100 Allacciamento per tubo flessibile 4×75 mm su DN 100, con 4 anelli di tenuta DN 75, lamiera d'acciaio zincato.	95.00 /pz	
M-WRG-FR-TVA		T-5005280	Valvola a disco aria estratta per montaggio su tubi DN 100 tramite molla di serraggio, fabbricata in lamiera d'acciaio zincato e verniciato a polvere (RAL 9010).	25.00 /pz	
M-WRG-FR-TVZ	T-5005281	Valvola a disco aria inserita per montaggio su tubi DN 100 tramite molla di serraggio, fabbricata in lamiera d'acciaio zincato e verniciato a polvere (RAL 9010).	25.00 /pz		
			<b>Sistema di canali piatti</b>		
	M-WRG-FK-F	T-5005120	1 metro di canale piatto 110×54 mm	25.00 /pz	
	M-WRG-RR-FK	T-5005114	Raccordo di transizione 90° per tubo DN 100 su canale piatto 110×54 mm	20.00 /pz	
	M-WRG-FK-B	T-5005122	Curva 90° orizzontale per canale piatto	20.00 /pz	
	M-WRG-FK-W	T-5005123	Arco 90° verticale per canale piatto	20.00 /pz	
M-WRG-FSA lungo	T-5005130	Adattatore lungo per elementi sagomati – per la giunzione di due elementi sagomati di canali piatti	8.00 /pz		

④ Altre componenti del sistema si trovano nel nostro listino prezzi separato «ventilazione comfort».



## Individuazione di fughe

Moduli di allarme e di localizzazione	19.2
Cavi sensore	19.3
Accessori	19.4

Designazione	Codice	Descrizione	CHF/IVA escl.
		<b>Individuazione di fughe d'acqua «TRACETEK 1000»</b>	
		TRACETEK è un sistema molto efficace per la protezione di impianti costosi. Individua e riconosce le fughe immediatamente e con precisione. Una piccola fuga può causare danni enormi. TRACETEK può evitarli.	
	TTDM-128	<b>Regolatori per superfici grandi (fino a 1500 m)</b> Modulo per l'individuazione e localizzazione TTDM-128 La posizione della fuga viene visualizzata sul display LCD con retroilluminazione. Per sorvegliare fino a max. 1500 m di cavo sensore, involucro in metallo, funzione logbook. LED: Attivo, Manutenzione, Fuga, Guasto Relè (3 pezzi): Manutenzione, Fuga, Guasto Interfacce: RS-232, RS-485 Dimensioni (l x H x P): 300 x 240 x 85 mm Grado di protezione: IP54 Tensione: 230V AC	7100.00 /pz
	TTSIM-1	Modulo di interfaccia rilevatore TTSIM-1 Comunica sia con il modulo TTDM-128 o direttamente con un dispositivo di controllo con software supervisore. Per sorvegliare fino a max. 1500 m di cavo sensore. Dimensioni (l x H x P): 70 x 85 x 65 mm Grado di protezione: IP20 Tensione: 24V AC	1380.00 /pz
	TT-ST312	Trasformatore di sicurezza 25VA 230V/12 & 24V per TTSIM-1 & TTE-XAL Larghezza: 70 mm	160.00 /pz
	TTSIM-2-230	<b>Regolatori per superfici piccole (fino a 150 m)</b> Modulo di interfaccia rilevatore TTSIM-2-230 Il display LC indica la posizione della fuga ed il relè incorporato si attiva. Per sorvegliare fino a max. 150 m di cavo sensore. L'apparecchio può essere collegato anche con il TTDM-128 o direttamente ad un dispositivo di controllo. LED: Attivo, Fuga, Guasto Relè: Fuga, Guasto Dimensioni (l x H x P): 70 x 86 x 58 mm Grado di protezione: IP20 Tensione: 230V AC	1880.00 /pz
	TTSIM-1A-230	Modulo di interfaccia rilevatore TTSIM-1A-230 Un LED indica la posizione della fuga ed il relè incorporato si attiva. Per sorvegliare fino a max. 150 m di cavo sensore. L'apparecchio può essere collegato anche con il TTDM-128 o direttamente ad un dispositivo di controllo. LED: Attivo, Fuga, Guasto Relè: Fuga, Guasto Dimensioni (l x H x P): 70 x 86 x 58 mm Grado di protezione: IP20 Tensione: 230V AC	1000.00 /pz
	TTSIM-ENC-4x-Out	<b>Accessori</b> Involucro di protezione per TTSIM (IP65)	160.00 /pz
	TTE-XAL	Allarme acustico supplementare (96 dB) (non compatibile con TTSIM-1) Dimensioni (L x l x H): 160 x 80 x 65 mm Grado di protezione: IP20 Tensione: 24V AC/DC	1170.00 /pz

	Designazione	Codice	Descrizione	CHF/IVA escl.
	TT-Zener 7767	N-2940410	<b>Accessori per zone EX</b> Barriere Zener 7767 per cavi sensore nelle zone EX, in combinazione con TTDM o TTSIM, kit con 2 barriere tipo MTL7767+, montaggio su guida DIN. ① Fornitura senza involucro	1580.00 /pz
			<b>Cavi sensore</b> I cavi sensore sono confezionati da un lato con una spina in materia sintetica e dall'altro lato con una presa in materia sintetica. Diametro del cavo: ca. 6mm Diametro con giunto: 23mm Resistenza alla trazione: 70 kg	
	TT1000-1M	N-2910100	Cavo sensore TT1000 da 1,0m	230.00 /pz
	TT1000-3M	N-2910300	Cavo sensore TT1000 da 3,0m	310.00 /pz
	TT1000-5M	N-2910500	Cavo sensore TT1000 da 5,0m	380.00 /pz
	TT1000-7,5M	N-2910750	Cavo sensore TT1000 da 7,5m	450.00 /pz
	TT1000-15M	N-2911500	Cavo sensore TT1000 da 15,0m	680.00 /pz
	TT1000-30M	N-2913000	Cavo sensore TT1000 da 30,0m	1250.00 /pz
			<b>Cavi sensore per il montaggio al tubo</b> Per sorvegliare le tubature, non necessita di un contenitore raccogliogocce il quale mette in contatto l'acqua con il cavo sensore. I cavi sensore sono confezionati da un lato con una spina in materia sintetica e dall'altro lato con una presa in materia sintetica. Diametro del cavo: circa 8,2mm Diametro con giunto: 23mm Resistenza alla trazione: > 100kg	
	TT1100-OHP-1M	N-2910101	Cavo sensore TT1100 da 1,0m	240.00 /pz
	TT1100-OHP-7,5M	N-2910751	Cavo sensore TT1100 da 7,5m	380.00 /pz
	TT1100-OHP-15M	N-2911501	Cavo sensore TT1100 da 15,0m	750.00 /pz
	TT-FLAT-PROBE	N-2940500	<b>Sensore puntuale</b> Sensore puntuale TT-FLAT-PROBE per l'acqua Per il montaggio a pavimento o a parete. Allacciamento tramite cavo di giunzione TT-MJC (non incluso nella fornitura). Per l'allacciamento ai morsetti bisogna tagliare il cavo di giunzione.	370.00 /pz
			<b>Cavo d'alimentazione</b> Il cavo è preparato da un lato per il collegamento con il modulo di interfaccia rilevatore. L'altro lato è dotato di una presa in materia sintetica. Cavo d'alimentazione confezionato da 4 m	
	TT-MLC-PC	N-2940000		150.00 /pz
			<b>Lato finale</b> Lato finale dotato di spina in materia sintetica con cavo sensore finale, necessario ad ogni estremità del cavo sensore e di diramazione.	
	TT-MET-PC	N-2940200	Lato finale	70.00 /pz
			<b>Cavi di giunzione</b> I cavi di giunzione sono confezionati da un lato con una spina in materia sintetica e dall'altro lato con una presa in materia sintetica.	
	TT-MJC-1M-PC	N-2920100	Cavo di giunzione da 1,0m	190.00 /pz
	TT-MJC-3M-PC	N-2920300	Cavo di giunzione da 3,0m	245.00 /pz
	TT-MJC-7M-PC	N-2920750	Cavo di giunzione da 7,0m	315.00 /pz
	TT-MJC-15M-PC	N-2921500	Cavo di giunzione da 15,0m	435.00 /pz
	TT-MJC-30M-PC	N-2923000	Cavo di giunzione da 30,0m	670.00 /pz



	Designazione	Codice	Descrizione	CHF/IVA escl.
	TT-WL-4.5M-PC	N-2940300	<p><b>Delimitatore di zona</b> Per la simulazione di 4,5m di cavo sensore. Permette al sistema di localizzare e distinguere chiaramente tra i vari settori. Delimitatore di zona</p>	210.00 /pz
	TT-MBC-PC	N-2940100	<p><b>Diramazione a T</b> Permette la diramazione a T del cavo sensore. Le due uscite sono collegate parallelamente e simulano una lunghezza di 4,5m per una delimitazione migliore del settore. Diramazione a T per cavo sensore</p>	390.00 /pz
	TT-TAG	N-2940900	<p><b>Marcatore per cavi</b> Per marcare i cavi sensore ed i punti di distanza. Marcatore, 50 pezzi</p>	100.00 /pz
	HDC-1/4-200-N/A	N-2940960	<p><b>Clip per il fissaggio</b> I cavi sensore devono essere fissati ogni 1–2m con i clip di fissaggio. Clip di fissaggio, 200 pezzi, senza adesivo</p>	300.00 /pz
	HDC-1/4	N-2940951	<p>Clip di fissaggio, 50 pezzi, autoadesivo</p>	80.00 /pz
			<p>① Su richiesta offriamo altre componenti per l'individuazione di fughe di carburante, oli e altri liquidi.</p>	

**1-9**

10XL2-ZH .....	4.4
15XL2-ZH .....	4.4
26XL2-ZH .....	4.4
31XL2-ZH .....	4.4
5LC2-CT .....	4.13

**A**

Accumulatori.....	9.1
ADA.....	13.2
Adattatore .....	5.3
ADAX .....	10.2/10.3
Anello porta asciugamani .....	8.12
Apparecchi di regolazione .....	15.1
Apparecchi radianti a infrarossi.....	7.1
ARA 1-E .....	15.6
ARA easy .....	15.6
ARCUS.....	6.8
Armadi d'asciugatura .....	17.1
Asciuga scarpe .....	17.1/17.2
Asciugatori .....	17.1
Asciugatura e igiene.....	17.1
ASTRUM.....	16.1
ASTRUM BRE .....	16.5
ASTRUM 1100.....	16.5
ASTRUM 1400 .....	16.10
ASTRUM 1410 .....	16.10
ASTRUM 1700.....	16.10
ASTRUM 1710.....	16.7
ASTRUM 1705.....	16.6
ASTRUM 1716.....	16.7
ASTRUM 2100.....	16.5
ASTRUM 2310.....	16.9
ASTRUM 2331 .....	16.7
ASTRUM 2600 .....	16.9
ASTRUM 2700 .....	16.9
ASTRUM 4600 .....	16.8
ASTRUM 4620 .....	16.8
ASTRUM 4801 .....	16.8
ASTRUM 4840 .....	16.9
ASTRUM 4890 .....	6.9/16.2
ASTRUM 4910.....	16.8
ASTRUM 4940.....	16.9
ASTRUM 5101.....	6.4/6.9/6.11/16.2
ASTRUM 5300 .....	16.4
ASTRUM 5610.....	16.8
ASTRUM 5612.....	16.8
ASTRUM 5630 .....	16.7
ASTRUM 5640 .....	16.9
ASTRUM 5730 .....	16.7
ASTRUM 5731.....	16.6
ASTRUM 6410.....	16.8
ASTRUM 6610.....	16.8
ASTRUM 6640 .....	15.8/16.3

ASTRUM 8000 BT .....	16.4
ASTRUM 8000 RF .....	16.4
ASTRUM 8000 TA RF.....	16.4
ASTRUM HOME .....	6.5/6.11/16.2
ASTRUM M-1000 .....	16.3
ASTRUM PRO.....	16.2
ASTRUM PRO ANT .....	16.2
ASTRUM STE 2000 .....	16.3
ASTRUM TRV1.0 .....	16.4
ATE 180-55 .....	2.8/4.3/4.7/5.4/5.11
ATLANTIS.....	6.14
AT-TS-13 .....	4.5/4.9/4.13
AT-TS-14 .....	4.5

**B**

Barre porta-salviette .....	6.5
Barriere d'aria.....	13.1
Base scaldafusti.....	5.13
BLIXX .....	7.10
BNS .....	2.5
BOA 4.....	8.8
BOLERO .....	8.4
BRUS .....	2.5/3.4
BTV.....	5.2

**C**

C25-100 .....	5.3
C25-21 .....	4.14/5.3
Camicie scaldafusti .....	5.12/5.13
Cassetta di raccordo .....	4.3/4.7/5.3/5.14
Cassette a soffitto .....	18.6
Cassette vuote.....	10.3
CAT.....	12.3
Cavi riscaldanti.....	2.6/2.7/4.1/4.13/5.2
Cavi sensore .....	19.3
Cavi termici .....	3.2/4.12/5.7/5.8/5.9/5.10
Cavi termici ad isolante minerale .....	5.14
Cavi termici bipolari.....	4.12/5.10
Cavi termici in acciaio inossidabile.....	5.14
Cavo d'alimentazione ...	2.10/3.5/4.6/4.12/5.4
Cavo d'alimentazione con spina.....	4.6
Cavo riscaldante a circuito parallelo .....	5.11
CBT.....	7.12
CCE-04-CT.....	4.10/5.3
CCE-06-CR .....	4.6/4.10
CE20-01 .....	4.6/4.10
CIRT.....	7.12/15.9
CK PREMIUM .....	10.5
CNS TREND.....	10.4
Colla.....	4.11
Comando radio .....	18.2
Convertitore di intensità di carica .....	15.7
Convettore antigelo .....	10.6
Convettori .....	10.1

Copertura cavi .....	8.18
Coperture di facciata.....	18.3/18.5
Corpi riscaldanti ad alette.....	10.7
Corpi riscaldanti ad alette per zone EX..	10.8
Corpi riscaldanti per finestre .....	14.3
Cronotermostati .....	15.5/15.9
CUBUSAN .....	17.18

**D**

D01.....	4.12
Delta Dore .....	16.1
DHT .....	7.13
Dimmer .....	7.11
Distanziatore.....	4.10/4.12/4.13
DMB TYXAL+.....	16.3
DS.....	2.2
DTR-E 3102 .....	4.9
DYL.....	6.13

**E**

E-100-E .....	5.3
E-20.....	4.14/5.3
E-40.....	5.3
E-529.....	2.10/5.11
E-579.....	4.12
E-589.....	5.10
E-619.....	3.4
EAC 5 .....	9.5
EASY BULB .....	16.10
EASYCLIM.....	11.2
EasyRoll .....	4.2/4.4/5.3
Eberle 3311.....	15.6
Eberle 6145.....	15.5
Eberle 6202 .....	15.5
Eberle 8011.....	15.5
Eberle E 525.31/i .....	15.4
Eberle E 6181 .....	9.5
Eberle easy.....	15.5
Eberle easy 3 ft .....	15.4
Eberle easy 3 fw.....	15.4
Eberle F2A .....	2.3/15.4
Eberle FIT 3F.....	2.3/15.4
EC.....	7.4
ECON JACKET .....	17.14
ECON SET 4 .....	17.12
ECON SET 4 HELMET .....	17.12
ECON SET 8 .....	17.13
ECON SET 8 HELMET .....	17.13
ECON UNIVERSAL .....	17.14
ED-251.....	15.5
ED-271-F bianco.....	2.3
ED-271-F color.....	2.3/15.4
ED-277 bianco.....	15.3
EDIZIOdue.....	15.3

EISSTOP	4.8
ELEA	8.6
ELEKTRA	12.5
Elementi riscaldanti in silicone	5.11/5.12/5.13
ELEXANT 450C	4.5
ELKM-A	5.9
ELKM-AG	5.8
ELP/FEP	2.10/5.11
ELZTRIP	7.2
EM2-XR	3.6
EMDR-10-V4	4.8
EMK-XS	3.6
eNEXHO-NT	6.6/6.12/15.10
ERP	15.8
ERPRG	15.8
ERPS	15.8
ESCAL	8.2
ES-HK	4.11
ESM-3723	15.10
ET-3356	3.8
ET-9300	3.8
ET-9375	3.8
ET-9380	3.8
ETHERMODOM	14.3
Etichetta di segnalazione	4.3/4.7/5.4
Etichetta di sicurezza	4.3
eTOUCH eco V2	15.2
eTOUCH eco+ V2	2.3/6.17/9.5/12.3/15.2
eTOUCH hybrid	7.12/8.20/8.21/15.5/15.9
eTOUCH-PRO-1-B	2.3/15.2
eTOUCH-PRO-1-W	2.3/15.2
ETS PLUS	9.2
ETT PLUS	9.4
ETW PLUS	9.3
eTWIST-CH	15.2
EXO BASIC	7.8
EXO COMFORT	7.7
EXO DARK	7.6
EXO PRO	7.6
EXO STATIV	7.7
EXO-RC	7.6/7.7
EZ100	7.2
EZ200	7.2
EZ300	7.2

## F

Fabbricazione	5.4
Fasce scaldafusti	5.12
Fascette metalliche	5.5
Fascette per cablaggio	3.2/3.6/4.3/4.7/4.10/5.4
FHK	14.3
Filtri	18.3/18.5
FIRE & ICE	11.3
FKS	8.19

FMS	10.6
FMS200	10.6
FRAME	6.8
Frostop black	4.8
FS-C10-2X	4.4
FTR 3121	10.8

## G

G-02	5.4
GALAXIS	6.14
Gancio porta asciugamani	8.5/8.12
GASN	3.5
Gateway	3.8/6.5/6.6/6.12/15.10/16.2/18.2
GLIESE	7.4
GM-2X	4.8
GM-2XT	4.8
GM-Rake	4.10
GM-TA	4.9
GM-TA-AS	4.9
GM-TA-Box	4.9
GP-30	2.8
Griglia di protezione SK	10.8
Gruccia	17.16
GS-54	4.3/4.7/5.4/5.11
GT-66	4.3/4.7/5.4/5.11
GUSN	3.5

## H

HARD-45	4.9
HARD-69	4.9
HB-Bride-1L	4.11
HC3	6.17
HC6	6.17
HDF	5.14
HEATSCOPE	7.8/7.9
HSQ	5.14
HT50-sz	4.11
HTV	5.2
HWAT	4.2
HWAT-Eco V5	4.2
HWAT-T55	4.2

## I/J

Icestop-GMK-RC	4.10
IEK-20-PI	5.7
IEK-25-04	4.11/5.4
IEK-25-PIPE	5.4
Individuazione di fughe	19.1
Industria	5.1
Infracalm	7.12
Installer-Pack	4.4
Interfaccia	6.12/15.10/16.2
IR	7.5

isolamento acustico da calpestio	2.8
ITR-4	15.6
IW	7.4
JB16-02	4.3/4.7
JB-82	5.5/5.7
JBM-100-E	5.3
JB-SB-08	4.3
JBU-100-E	5.3
JSB-SPA	5.3

## K

Kalt-AS-1,5/230V	3.5
Kalt-AS-2,5/230V	3.5
Kalt-AS-2,5/400V	3.5
KBL-05	2.10/3.2/3.6/4.3/4.7/5.4
KBL-06	4.10
KBL-08	5.4
Kit di attraversamento	5.4
KTV	5.2

## L

LAB-38	4.3
LAB-ETL-CH	4.3/4.7/5.4
LAB-I-01	5.4
LABRADOR	6.14
LAMINOTHERM	2.8
Lastre isolanti	2.6
LAVA@ 2.0	6.10
LAVA@ ARCUS	6.8
LAVA@ BASIC	6.6
LAVA@ BATH	8.22
LAVA@ CERAMIC	6.10
LAVA@ DESK	6.18
LAVA@ DYL	6.13
LAVA@ FRAME	6.8
LAVA@ GLAS	6.10
LAVA@ LED	6.7
LAVA@ LITE	6.9
LAVA@ STAND	6.18
LAVA@ STEEL	6.10
LAVA@ STONE	6.10
LAVA-F	6.11/6.13/8.24
LAVA-R	6.12/8.24/15.10
LAVA-T	8.24
Limitatore di temperatura massima	15.6
LITE	6.9
LM	2.8
Lunghezze fisse	4.8/4.12

## M

Manicotti termorestringenti	4.12
MATRIX	6.15
MDO BL TYXAL+	16.3

MDO BR TYXAL+ .....	16.3
MELTEM .....	18.1
MENDO .....	8.14
Mensole porta asciugamani .....	8.12
Mensole di sostegno .....	9.3
Mensole in legno .....	8.3
Messa in servizio .....	4.3/4.7/4.11/9.6
MIRADA 3 .....	8.10
MOA-BLUE .....	8.19
MOA-IR .....	8.18
MOCCA ANTIK .....	6.15
M-WRG-FT .....	18.2/18.4
M-WRG-II P .....	18.4
M-WRG-S .....	18.2

## N

Nastro .....	3.2
Nastro adesivo in alluminio .....	4.3/4.7/5.4
Nastro adesivo in fibra di vetro .....	4.3/4.7/5.4
Nastro adesivo in tessuto .....	4.3/4.7/5.4
Nastro perforato .....	5.4
Nastro perforato in acciaio cromato .....	5.4
NEO BASIC .....	10.2
NEO WIFI .....	10.3
NSP-TS .....	3.3
NST .....	2.4
NTC-10K-3 .....	16.2
NTC-33K-4 .....	15.3

## O/P/Q

OBH .....	2.10
OTB .....	4.14
PA .....	2.9
PA1508 .....	13.2
PA2200C .....	13.3
PADUA .....	6.16
PALISANDRO .....	6.14
PALO .....	8.20
PAMIR 2500 .....	13.4
PAMIR 3500 .....	13.5
PAMIR 4200 .....	13.5
PAMIR 5000 .....	13.6
Pannelli radianti .....	7.1
PANTHER FC .....	12.4
PDK65 .....	7.3/7.5
Piastra di fissaggio .....	4.10
Piede d'appoggio-1-LAVA .....	6.7/6.11
Piedini in metallo .....	9.2/9.3/9.4
Piedistallo .....	17.15
PKS2 .....	3.2
Pompe di calore .....	11.1
POLARIS .....	6.14
Porta asciugamani .....	8.5/8.12/8.21/8.23/
Primer .....	2.7

PRIMUS MASK .....	17.7
PRIMUS SET 2 .....	17.8
PRIMUS SET 4 .....	17.9
PRIMUS SET 4 HELMET .....	17.10
PRIMUS SET 8 .....	17.10/17.11
PRIMUS SET 8 HELMET .....	17.11
PRIMUS UNI 10 .....	17.7
Profilo di protezione in silicone .....	5.4
Protezione antigelo .....	4.4
PSE .....	5.5
PT100 .....	5.5
PT1000 .....	4.5/4.13/5.5/15.6
PTXS-3 .....	2.9
Pur 3x1,5mm² .....	3.5/4.6/4.10/4.12/5.4/5.11
Pur 3x2,5mm² .....	3.5/4.10/5.4
Pur 3x4mm² .....	3.6
PURE .....	7.9/8.23
Purificatore d'aria .....	17.16
QTREK .....	10.8
QTVR .....	5.2
Quadri elettrici .....	3.5/3.6/4.7/4.11
Quadro di distribuzione .....	4.3/4.7/4.11

## R

R2X .....	4.12
RAAS .....	2.5
Radiatore a riscaldamento rapido .....	10.5
Radiatori .....	7.1
Radiatori a infrarossi .....	6.1
Radiatori da bagno .....	8.1
Radiatori in marmo .....	6.14
Radiatori in pietra naturale .....	6.14
Radiatori in vetro .....	6.2
Radiatori piatti .....	6.6
Radiatori scuri .....	7.6/14.2
RAYCHEM .....	4.2/4.4/4.8/4.13/5.2
RAYCLIC .....	4.2/4.6
RAYSTAT V5 .....	4.5/5.5
RAYSTAT-Ctrl-11 .....	4.5
RAYSTAT-M2 .....	4.9
RB123 .....	7.3/7.5
RB3 .....	7.3/7.5
RDG-1 .....	4.10
RECTUS .....	8.13
Regolatore ad impulsi .....	15.9
Regolatore di potenza .....	15.9
Regolatore di temperatura .....	4.2
Regolatori di carica .....	9.5/15.7
Regolazione dell'umidità dell'aria .....	15.10
Regolazione radiocomandata .....	15.8
Reti riscaldanti .....	2.2/2.4
Reti riscaldanti bipolari .....	2.2/2.4
R-ETL-B .....	4.13
Rilevatore di ghiaccio e neve .....	3.7/3.8/4.12
Riscaldamenti a pavimento .....	2.1

Riscaldamenti per chiese .....	14.1
Riscaldamenti per superfici esterne .....	3.1
Riscaldamento da scrivania .....	6.18
Riscaldamento mobile a infrarossi .....	6.18
Riscaldamento per grondaie .....	4.8
Riscaldamento per panche .....	2.10
Riscaldamento per scale .....	3.3
Riscaldamento per serbatoi .....	4.14
Riscaldamento per serbatoi d'olio .....	4.14
Riscaldamento per specchi .....	8.20
Riscaldamento per superfici esterne .....	3.1
R-RF-ADH-A-FIX .....	2.6
R-RF-ADH-P-FIX-3 .....	2.7
RSG .....	2.5
RTX54 .....	6.17/7.3/7.5/12.3/12.6/15.3
RUS .....	2.5

## S

S-06 .....	4.6/4.10
S-20 .....	5.3
S-40 .....	5.3
S-501 .....	3.2
S-521 .....	2.10/5.11
S-522 .....	2.10/5.11
S-562 .....	5.7/5.8
S-566 .....	5.9
S-572 .....	4.12
S-582 .....	5.10
S-612 .....	3.4
S-69 .....	5.3
SAHARA .....	6.15
SB-101 .....	4.7/5.5/5.7
SBS-S-ELEX-3x20 .....	4.7
SBS-S-HV-ECO-3x20 .....	4.3
Scaldasalviette .....	8.22/8.23
Scatola di protezione .....	4.9
Scatola di raccordo .....	5.5
Scatola sopra intonaco .....	15.2/15.3
Sensore puntuale .....	19.3
Serpentine di cavo termico .....	2.5/3.4
Serpentine di cavo termico bipolare .....	2.5/3.4
Sistema di automazione per chiese .....	14.4
Sistema di canali piatti .....	18.6
SKG30 .....	7.3
SKY .....	15.8
SKY-E-03 .....	15.8/16.3
SKY-RFU-02 .....	6.11/6.13/8.24/15.8/16.3
Smart-Home .....	16.1
SOLARIS .....	6.2
Sonda ambiente .....	15.6
Sonda di temperatura esterna .....	15.6
Sonde a pavimento .....	3.7/3.8
Sonde di ricambio .....	4.9
Sonde di temperatura .....	4.5/15.3/15.6/15.7
Sonde in silicone .....	15.6

SPECKSTEIN.....	6.16
SPH.....	8.20
Spille in materia sintetica .....	2.5
Spina in gomma .....	5.4
Spoolbox.....	4.2
SPOT .....	7.8
SSU 101.....	15.8
ST .....	14.2
ST3D.....	17.16
Staffa di supporto.....	4.7/5.5
Staffa universale.....	2.7/2.10/4.13
Stuoia scalda-piedi .....	2.9
STV.....	5.2
Supporto di fissaggio.....	4.3
Svolgitore.....	4.2/4.4/5.3
SX-102 .....	4.5/4.13/5.5/15.6
SYLVIA ANTIK .....	6.15
SYS-X-EV-EM-10 .....	4.11
SYS-X-HV-HE-10.....	4.3
SYS-X-KV.....	3.5
SYS-X-SV-EL.....	4.7
SYS-X-VIA.....	3.6

## T

T2-Adesivo-843F.....	2.6
T2-Isol-Base .....	2.6
T2-Isol-Kit .....	2.6
T2-Isol-Term.....	2.6
T2Red.....	2.6/2.7
T2REFLECTA .....	2.6
TA-16 .....	15.9
TANTUM BOOT .....	17.2/17.3
TANTUM SET .....	17.3/17.4
TANTUM VARIABLE.....	17.4/17.5/17.6
TAP16R.....	15.3
Tappeti riscaldanti .....	2.9
TEC.....	7.10
Tecnica a freddo .....	5.3
Tecnica termorestringente.....	5.4
TEH.....	7.11
TEKMAR 1749 .....	3.7
TEKMAR 1750.....	3.7
TEKMAR 1773.....	4.12
TEKMAR 1862-NOV .....	15.7
TEKMAR 1962-ALR .....	15.7
TEKMAR 1963-ALR.....	15.7
TEKMAR 1981-USG.....	15.7
TEKMAR 1982-ULR .....	15.7
TEKMAR 1983-ULR.....	15.7
TEKMAR 1984-ULR.....	15.7
TEKMAR 1985-USG .....	15.7
TEKMAR 1988-LGU.....	15.7
TEKMAR 3306.....	3.7
TEKMAR 3310.....	3.7
TEKMAR 3311 .....	3.7

TEKMAR 3312.....	3.7
TEKMAR 3354.....	4.12
Telaio di montaggio .....	15.6
Telecamere.....	16.8
Telecomando .....	7.11
Telecomando radiocomandato.....	7.6/7.7
Temporizzatore a presa .....	15.8
TEP44 .....	15.3
Termocassette .....	6.17
Termostati .....	4.5/4.9/4.13/5.6
Termostati a pavimento .....	2.3/15.4
Termostati ambiente .....	15.5
Termostati capillari .....	5.6
Termostati limitatori .....	5.6
Termostati per zone EX.....	5.6
Termostati universali .....	2.3/15.2
Termostato a infrarossi .....	8.18
Termostato da incorporare .....	15.6
Termostato Triac .....	15.8
Termoventilatori.....	12.1
TES .....	7.11
THASSOS .....	6.15
THERMOWARM .....	10.6
TIGER.....	12.2
Timer.....	7.11/15.9
Tracciamento elettrico .....	4.1/4.2/4.4/5.2
TRACETEK.....	19.1
Treppiedi.....	7.11
TS .....	3.3
TT 3x1,5mm <sup>2</sup> .....	2.6/2.7/2.10
TTCT.....	5.10
TTDM-128 .....	19.2
TTIR1 .....	8.18
TTSIM-1 .....	19.2
TTSIM-2-230 .....	19.2
Tubi flessibili .....	18.6
Tubi riscaldanti.....	10.7
Tubi riscaldanti flessibili.....	5.11
Tubo di ventilazione in plastica.....	18.6
Tubo in alluminio .....	15.3
TWTC .....	10.6
Tydom.....	16.1

## U-Z

U-ACC-PP-07.....	2.6/2.7
Ugelli .....	17.15
Ugello per scarpe.....	17.15
U-RD-ACC-SP .....	2.6/2.7
ULTRONIC .....	17.17
Valvola a disco .....	18.6
VARIOS.....	6.15
Ventilazione.....	18.1
Ventilazione comfort .....	18.1
VFD .....	6.4
VFN .....	6.5

VHET .....	7.11
Via-CE1 .....	3.6
Via-Du-A10 .....	4.9
VIAGARD.....	3.6
VISION .....	7.9
VPL.....	5.2



**1. In generale**

Condizioni di deroga a quelle riportate di seguito necessitano del nostro consenso scritto per essere convalidate.

**2. Prezzi**

I nostri prezzi sono intesi in franchi svizzeri (IVA esclusa) e non sono vincolanti. Fa stato il prezzo al momento della conclusione del contratto. Se i fattori di costo dovessero modificarsi entro la data di consegna, ci riserviamo il diritto di adeguare i prezzi.

**3. Condizioni e termini di pagamento**

Valgono le condizioni e i termini di pagamento riportati sulla conferma d'ordine e sulla fattura.

In caso di ordini tramite il nostro shop online, verrà inviata una conferma d'ordine immediatamente dopo l'acquisto. In seguito, gli articoli verranno verificati da noi, completati con le spese di spedizione effettive, condizioni di pagamento e rispediti via mail sotto forma di conferma d'ordine.

Se non è stato concordato diversamente, ogni fattura deve essere pagata entro 30 giorni dalla data di emissione, senza detrazione alcuna.

In caso di ritardo nel pagamento, si applicano gli interessi di mora previsti dalla banca. Attualmente non sono possibili pagamenti con carta di credito.

**4. Termine di consegna**

I termini di consegna da noi indicati saranno rispettati entro i limiti, ma non sono vincolanti. In caso di un eventuale mancato rispetto del termine di consegna, il committente non ha il diritto di revocare l'ordine o di fare valere diritti di risarcimento.

Cause di forza maggiore giustificano un eventuale ritardo o l'interruzione dell'esecuzione degli ordini, senza che all'acquirente venga concesso un diritto di recessione dall'ordine o un qualsivoglia diritto di risarcimento.

**5. Obbligo di fornitura**

Se un potenziale acquirente è a rischio di fallimento, insolvenza o dalla dubbia solvibilità, non siamo tenuti a procedere alla fornitura nemmeno ad avvenuta conferma dell'ordine.

**6. Invio**

Nella misura in cui il cliente non indichi diversamente, spetta a noi definire il tipo di invio. Pacchetti fino a 30 kg in genere vengono spediti tramite La Posta Svizzera (PostPac Priority). Per merci più pesanti, la consegna avviene tramite il nostro trasportatore di carichi generali.

La spedizione della merce avviene a rischio e pericolo del cliente.

Invii che all'arrivo mostrano anche solo minimi segni di danni devono essere presi in consegna solo con riserva. Dopodiché occorre richiedere immediatamente una constatazione ufficiale presso la Posta. Per i trasporti di carichi generali, il corriere incaricato deve verificare la presenza o meno di danni e annotarla sulle bolle di consegna.

Perdite, danni e altri reclami devono essere inoltrati per iscritto entro 5 giorni dal ricevimento della merce. Oltre questo termine non è più possibile sollevare alcuna contestazione. I costi di riparazione sono a nostro carico se quest'ultima è stata predisposta con il nostro consenso.

**7. Porto e imballaggio**

A partire da un importo (netto, IVA escl.) di CHF 1000.-, la consegna della merce in Svizzera è gratuita all'indirizzo postale indicato, alla stazione a valle degli impianti di risalita o presso un cantiere. Al di sotto di questo importo, la consegna avviene a prezzo di costo (porto, supplemento per carichi generali ecc.).

Per richieste speciali, consegne espresso, avvisi o orari di consegna speciali, viene applicato un supplemento. Se non indicato diversamente, l'imballaggio è gratuito.

Spetta al destinatario scaricare la merce e portarla all'interno dell'edificio.

**8. Ordini con consegna su richiesta**

Gli ordini con consegna su richiesta devono specificare un orario approssimativo.

**9. Resi**

I resi devono essere concordati con noi e i costi di spedizione sono a carico del cliente. Vengono ripresi unicamente articoli intatti, nell'imballaggio originale. Articoli acquistati o realizzati appositamente su richiesta del cliente non possono essere restituiti.

Sono previste delle detrazioni nei seguenti casi:

- Articolo di magazzino reso entro 30 giorni dalla consegna della merce – 5% di spese di verifica e di indennizzo
- Articolo di magazzino reso dopo 30 giorni dalla consegna della merce – min. 20% di detrazione

La merce collegata alla rete elettrica o messa in funzione, nonché i prodotti difettosi e gli articoli non ordinati presso SYSTEC THERM AG non possono essere ripresi.

In qualunque caso si procede a un accredito sotto forma di nota di credito merce. Eventuali spese di riparazione, nonché di porto e di trasporto (qualora a suo tempo la consegna sia avvenuta franco trasporto) saranno dedotte.

**10. Informazioni sul prodotto**

Descrizioni, immagini, dimensioni e peso del prodotto vengono indicati con la maggiore precisione possibile, ma non sono tuttavia vincolanti e non costituiscono alcuna garanzia definitiva delle proprietà dell'articolo. L'utente dell'oggetto in questione deve decidere responsabilmente in merito all'idoneità dell'oggetto per l'uso previsto o chiedere conferma a SYSTEC THERM AG.

Ci riserviamo di apportare modifiche di materiale e di lavorazione senza darne preavviso al cliente.

**11. Permessi**

È responsabilità del cliente ottenere tutti i permessi necessari, le approvazioni, ecc. sulla base delle disposizioni di legge, delle norme, delle linee guida e delle raccomandazioni applicabili e pagare qualsiasi tassa o imposta dovuta.

Il cliente è responsabile dei chiarimenti necessari in questo contesto.

**12. Garanzia**

Il cliente deve controllare prima possibile la merce ricevuta e segnalare entro 5 giorni per iscritto a SYSTEC THERM AG eventuali difetti. In caso di mancata segnalazione immediata, la merce è considerata come accettata, salvo che non si tratti di difetti irrisolvibili con l'ordinaria verifica. Se un difetto viene riscontrato successivamente deve essere segnalato subito dopo essere stato scoperto, altrimenti la merce è considerata come accettata, malgrado il difetto.

In caso di difetto, l'acquirente ha il diritto di esigere una riparazione immediata dei vizi da parte della SYSTEC THERM AG, la condizione è che il pezzo difettoso ci venga restituito al più tardi 4 settimane dopo l'avvenuto ricorso in garanzia. In caso di prodotti che sono stati installati in Svizzera e che non possono essere smontati, la prestazione della garanzia avviene sul luogo.

Usura o danni sorti in seguito ad installazione non appropriata o trattamento irregolare sono esclusi dalla garanzia. Non riconosciamo diritti per danni conseguenti.

I diritti di questa garanzia cadono in prescrizione dopo due anni dalla resa della merce.

La garanzia è stabilita in base agli articoli 197 e 210 del codice delle obbligazioni svizzero.

**13. Documenti, fotografie, disegni, schemi**

Ci riserviamo il diritto d'autore per tutte le nostre documentazioni. Senza il nostro consenso scritto, queste non possono essere né copiate né rese accessibili a terzi.

**14. Luogo di adempimento**

Luogo di adempimento e foro competente: San Gallo

